

Largo De Tira: 6.05mts
8 Tiras Por Atado
Gramos Por Metro: 58grs aproximadamente

PERFIL N°332 Escuadra de Armado

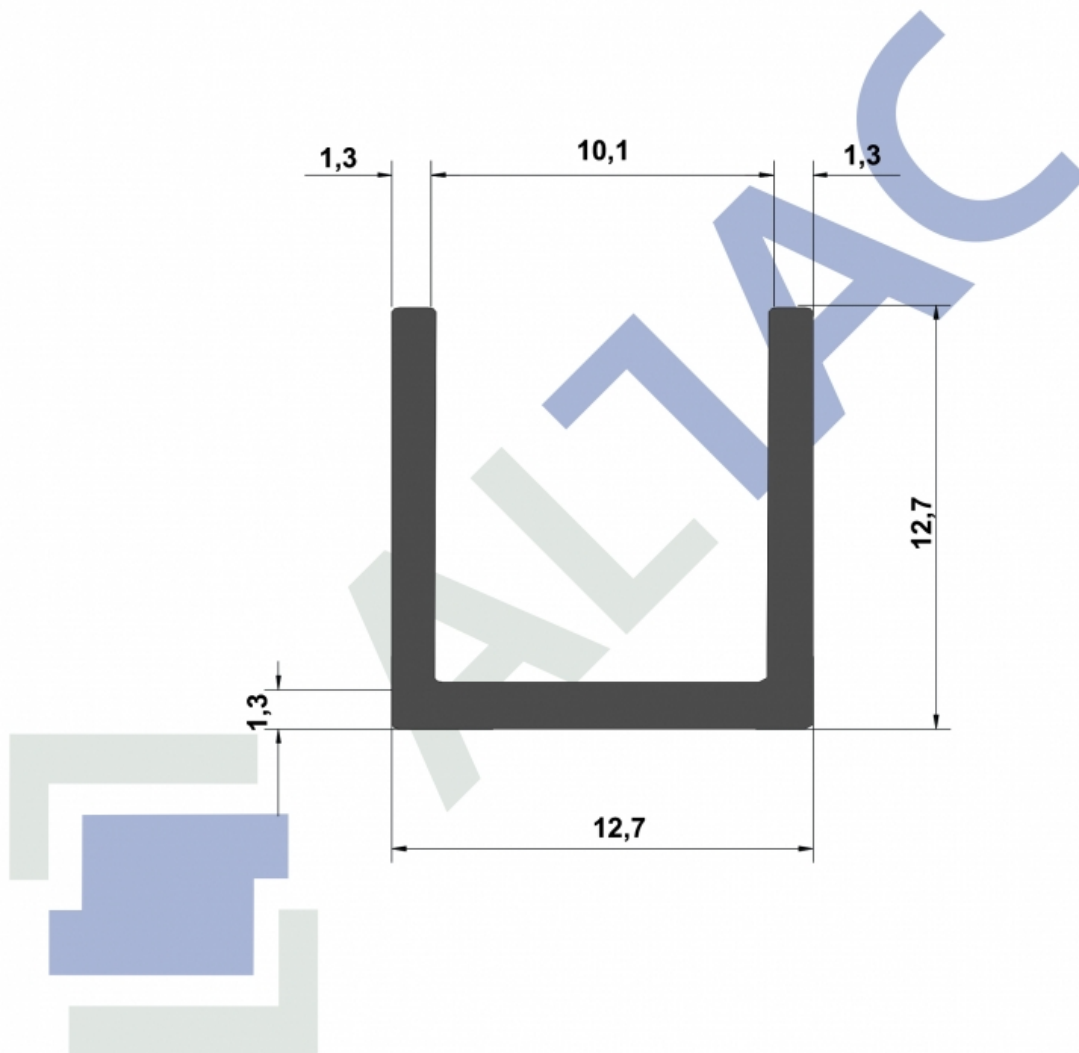

Escala 1:1



Largo De Tira: 6.05mts
24 Tiras Por Atado
Gramos Por Metro: 141grs aproximadamente

PERFIL U1 U12,7x12,7x1,3



Escala 1:1

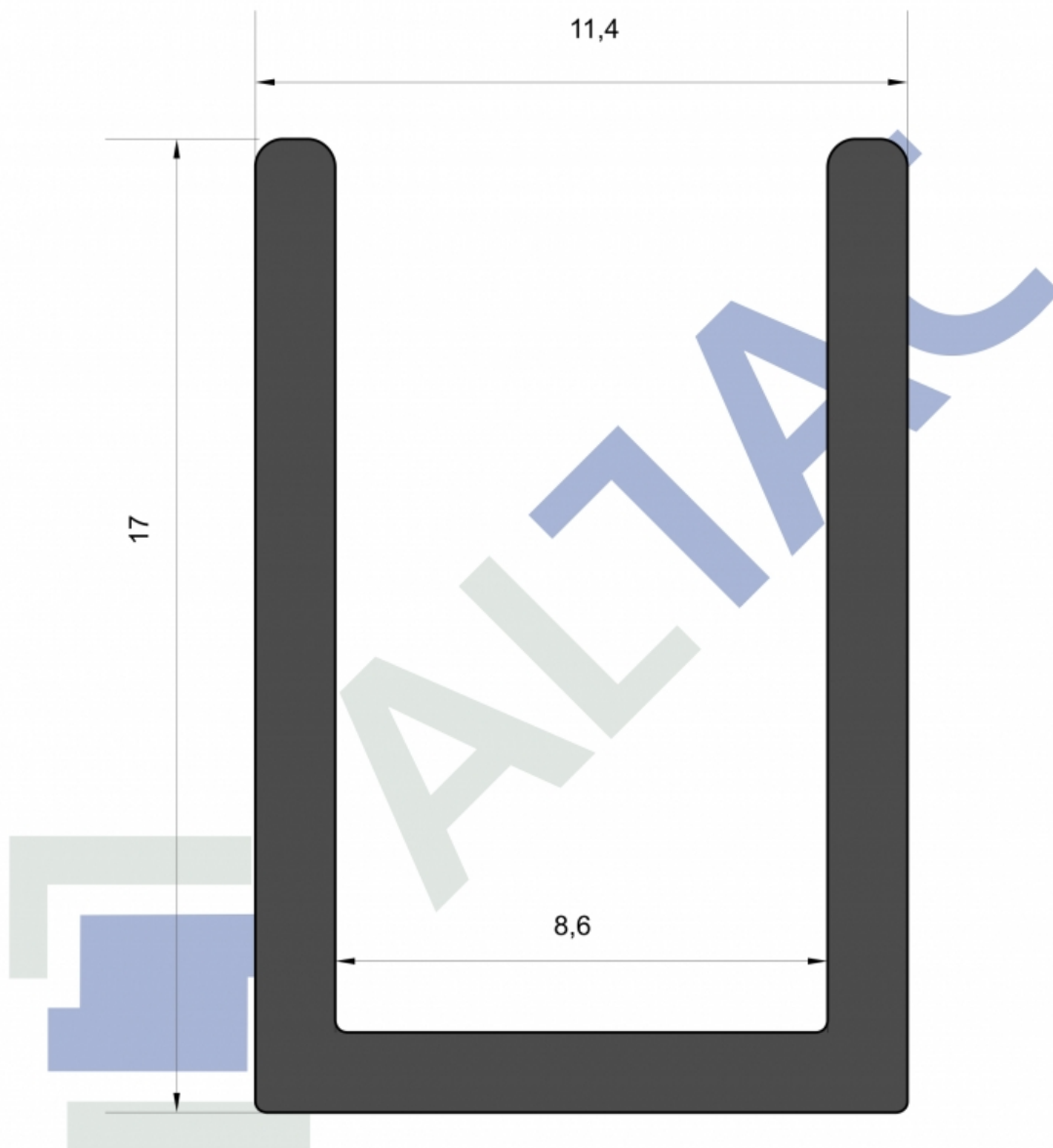

Largo De Tira: 6.05mts
30 Tiras Por Atado
Gramos Por Metro: 159grs aproximadamente

PERFIL N°273 U 11X17X1,4



Escala 1:1

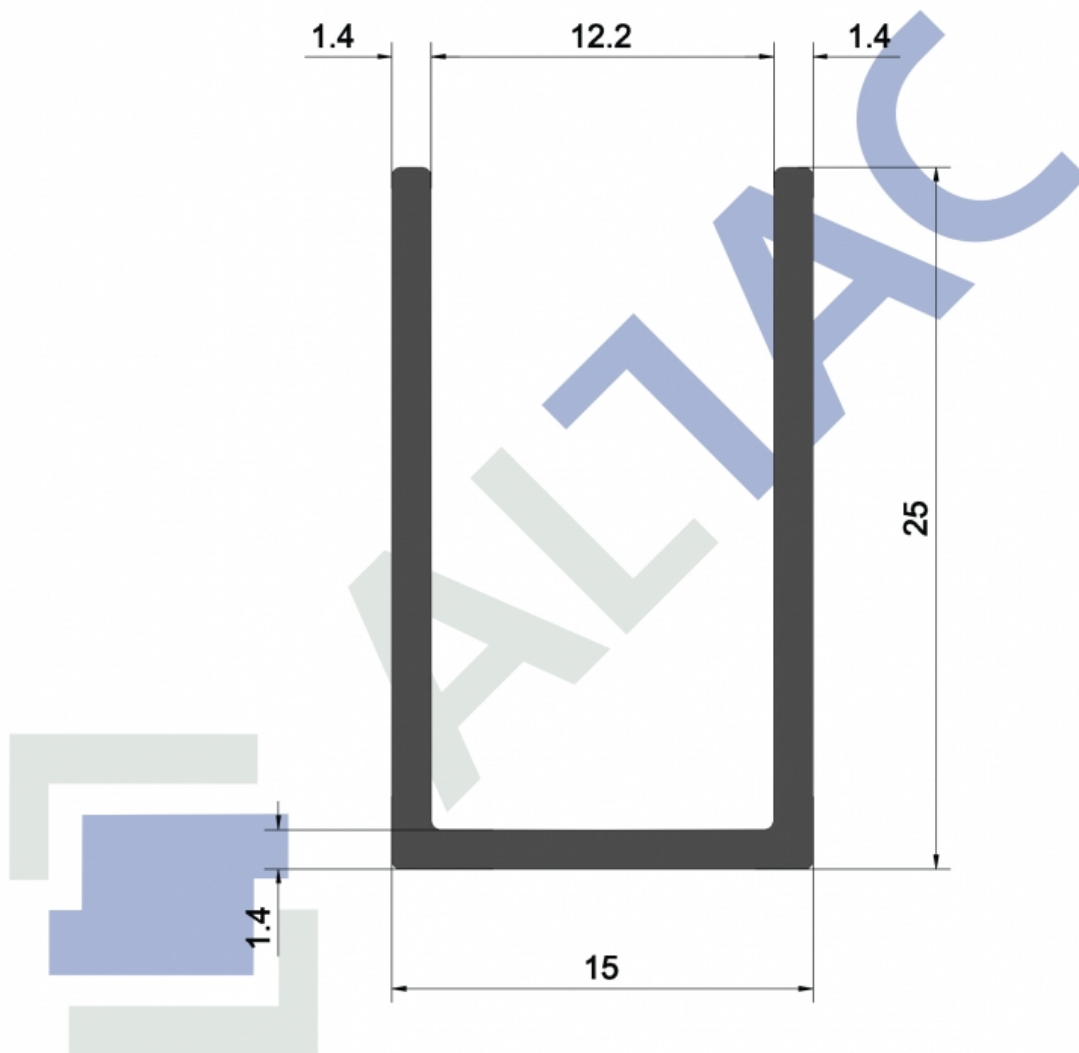

Largo De Tira: 6.05mts
20 Tiras Por Atado
Gramos Por Metro: 235grs aproximadamente

PERFIL N°382 U 15x25x1,5



Escala 1:1



Largo De Tira: 6.05mts
12 Tiras Por Atado
Gramos Por Metro: 348grs aproximadamente

PERFIL N°411 U 40x15x1,6

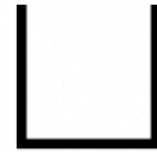

Escala 1:1

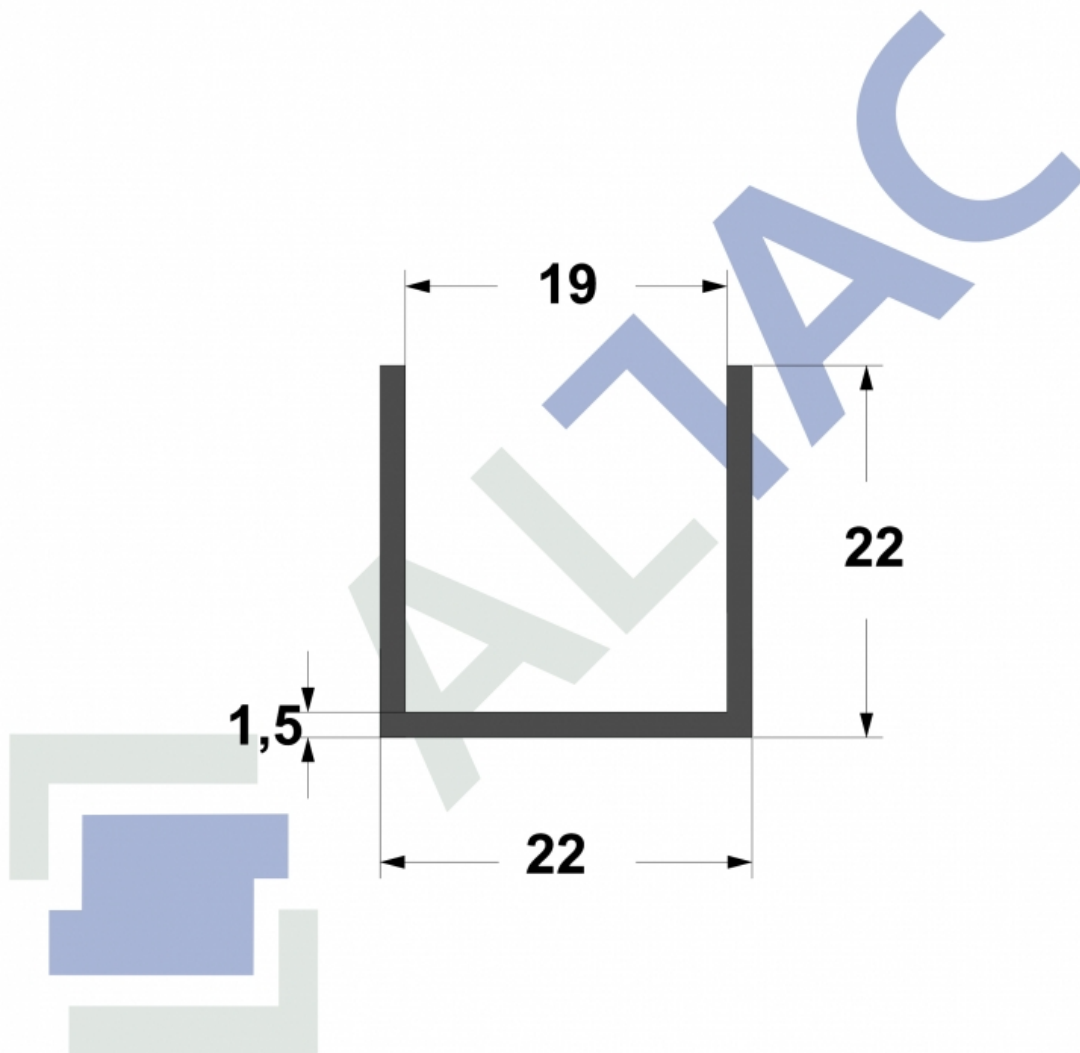

Largo De Tira: 6.05mts
18 Tiras Por Atado
Gramos Por Metro: 348grs aproximadamente

PERFIL N°510 U 22x22x1.5



Escala 1:1

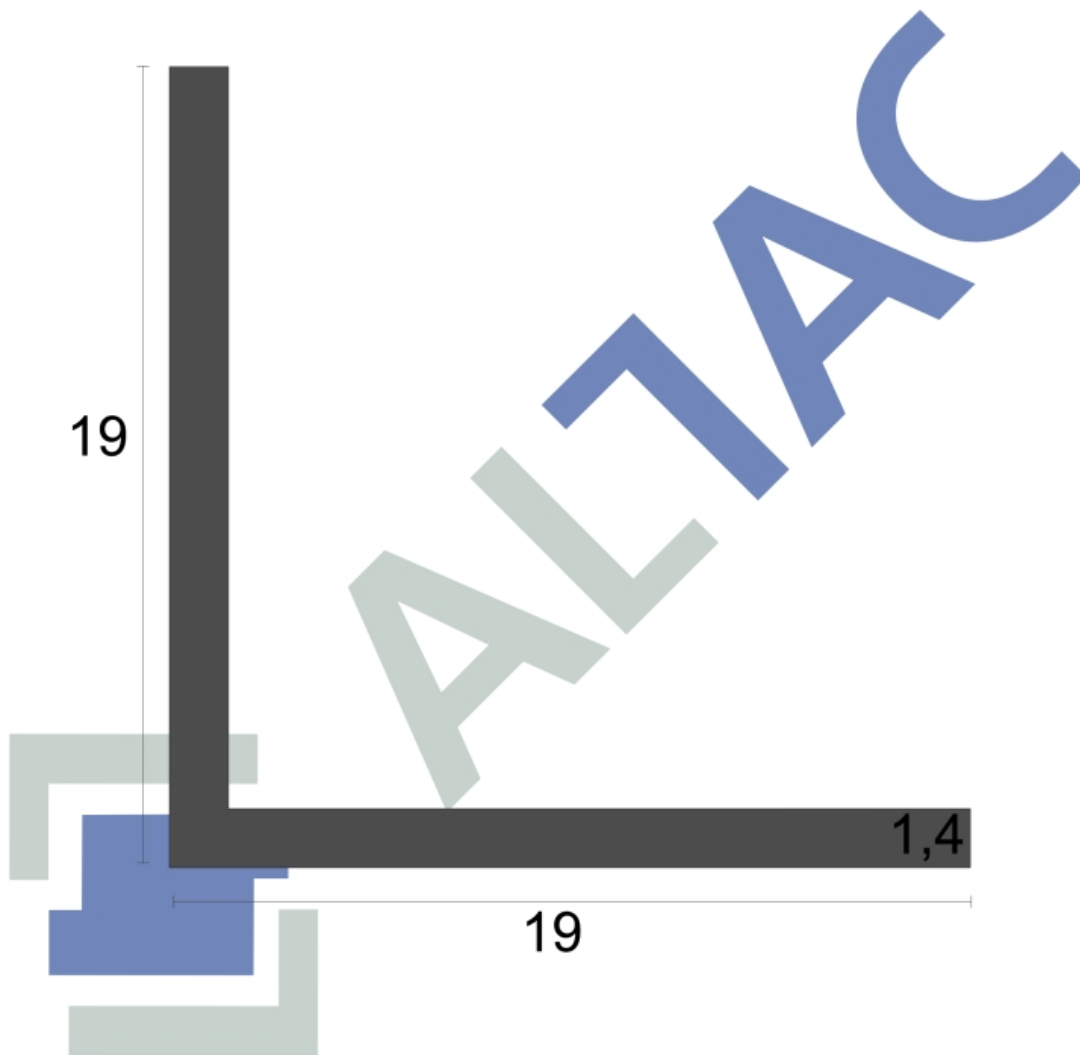

Largo De Tira: 6.05mts
25 Tiras Por Atado
Gramos Por Metro: 130grs aproximadamente

PERFIL N°39 Angulo 19x19x1,4



Junin1033. S2152EXE Granadero Baigorria, Santa Fe, Argentina.
Tel: 341 4712866 Tel/Fax: 341 4710524
+5493413117470 info@altac.com.ar www.altac.com.ar

La empresa se reserva el derecho de modificar total o parcialmente las especificaciones contenidas en éste catalogo sin previo aviso

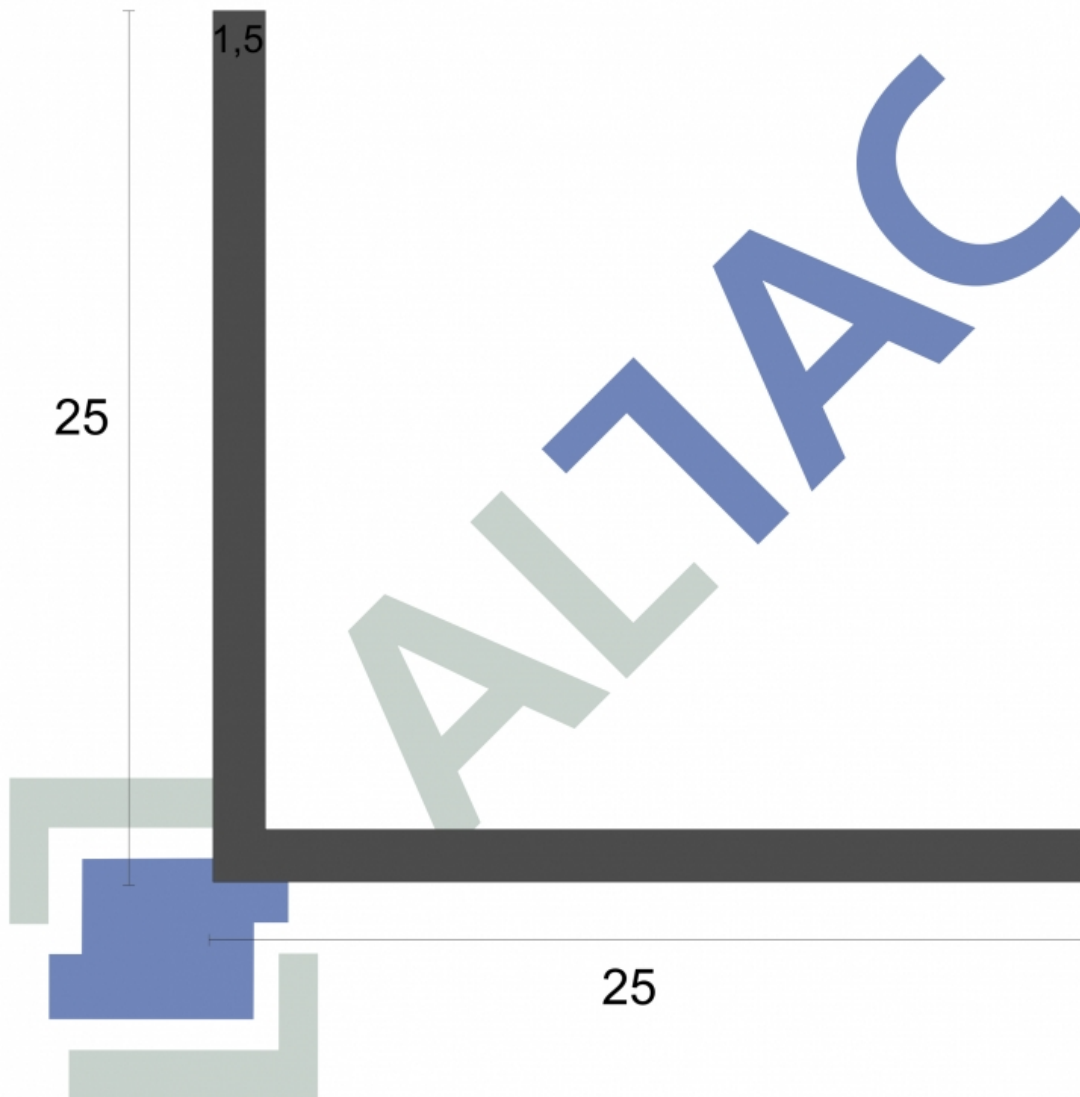
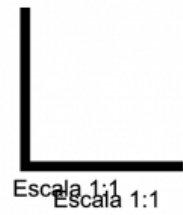

Largo De Tira: 6.05mts
25 Tiras Por Atado
Gramos Por Metro: 175grs aproximadamente

PERFIL N°47 Angulo 25x25x1,5

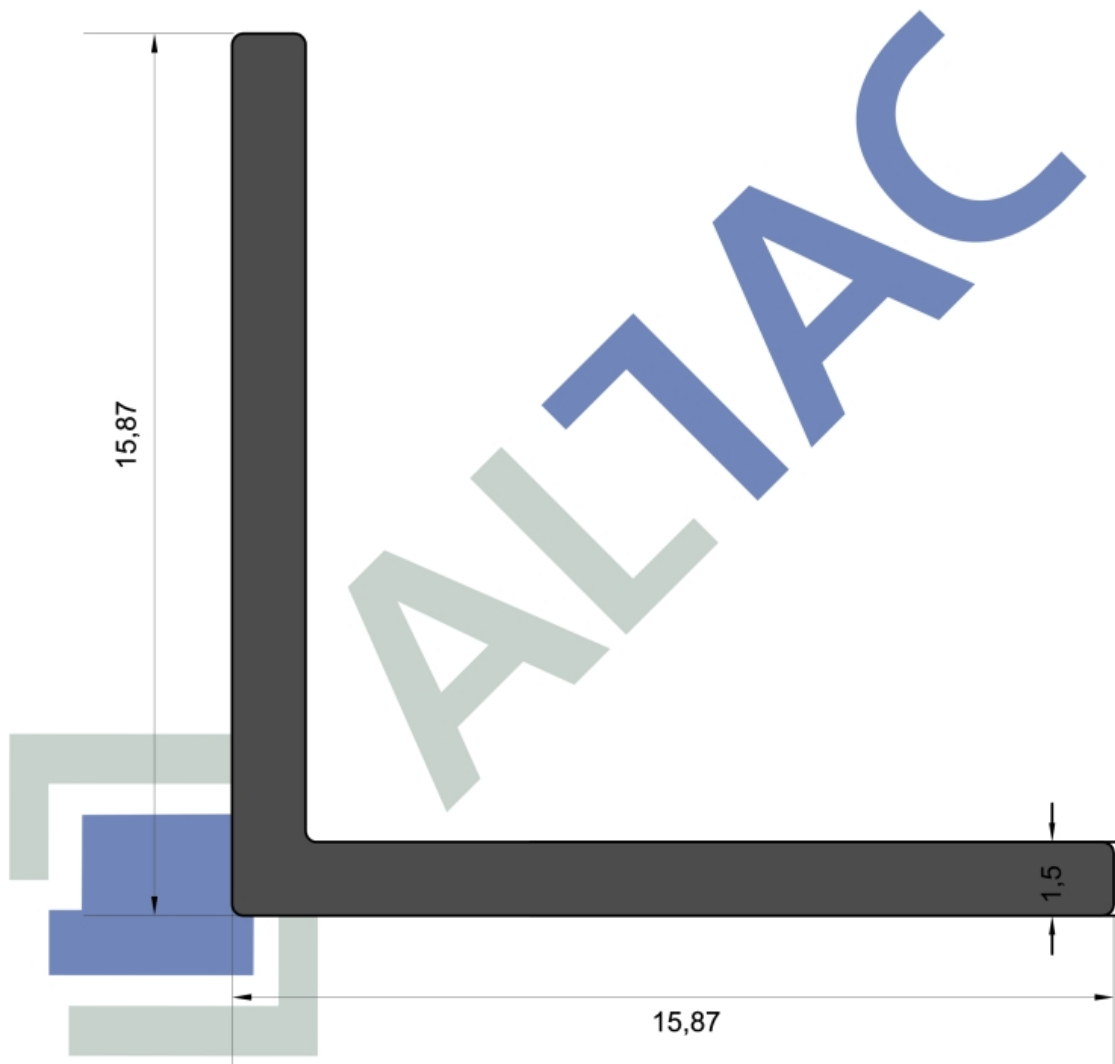

Largo De Tira: 6.05mts
25 Tiras Por Atado
Gramos Por Metro: 110grs aproximadamente

PERFIL N°56 Angulo 15,87x15,87x1,5



Junin1033. S2152EXE Granadero Baigorria, Santa Fe, Argentina.
Tel: 341 4712866 Tel/Fax: 341 4710524
+5493413117470 info@altac.com.ar www.altac.com.ar

La empresa se reserva el derecho de modificar total o parcialmente las especificaciones contenidas en éste catalogo sin previo aviso



Escala 1:1

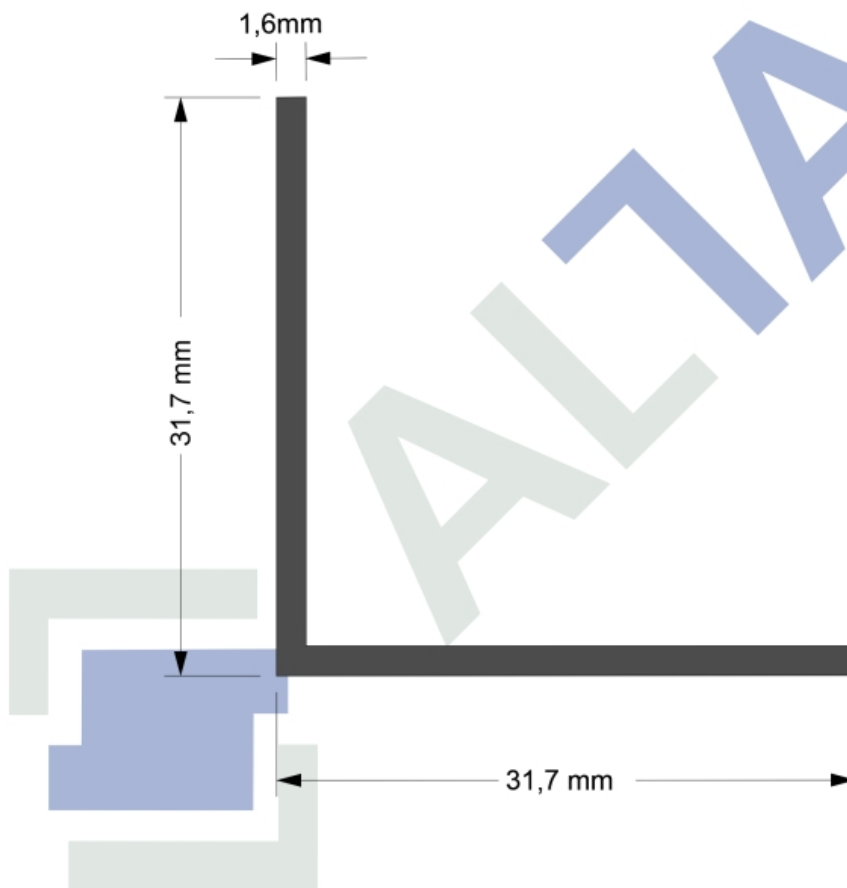

Largo De Tira: 6.05mts
15 Tiras Por Atado
Gramos Por Metro: 343grs aproximadamente

PERFIL N°97 Angulo 31,7mm x 31,7mm x 1,6mm



Junin1033. S2152EXE Granadero Baigorria, Santa Fe, Argentina.
Tel: 341 4712866 Tel/Fax: 341 4710524
+5493413117470 info@altac.com.ar www.altac.com.ar

La empresa se reserva el derecho de modificar total o parcialmente las especificaciones contenidas en éste catalogo sin previo aviso

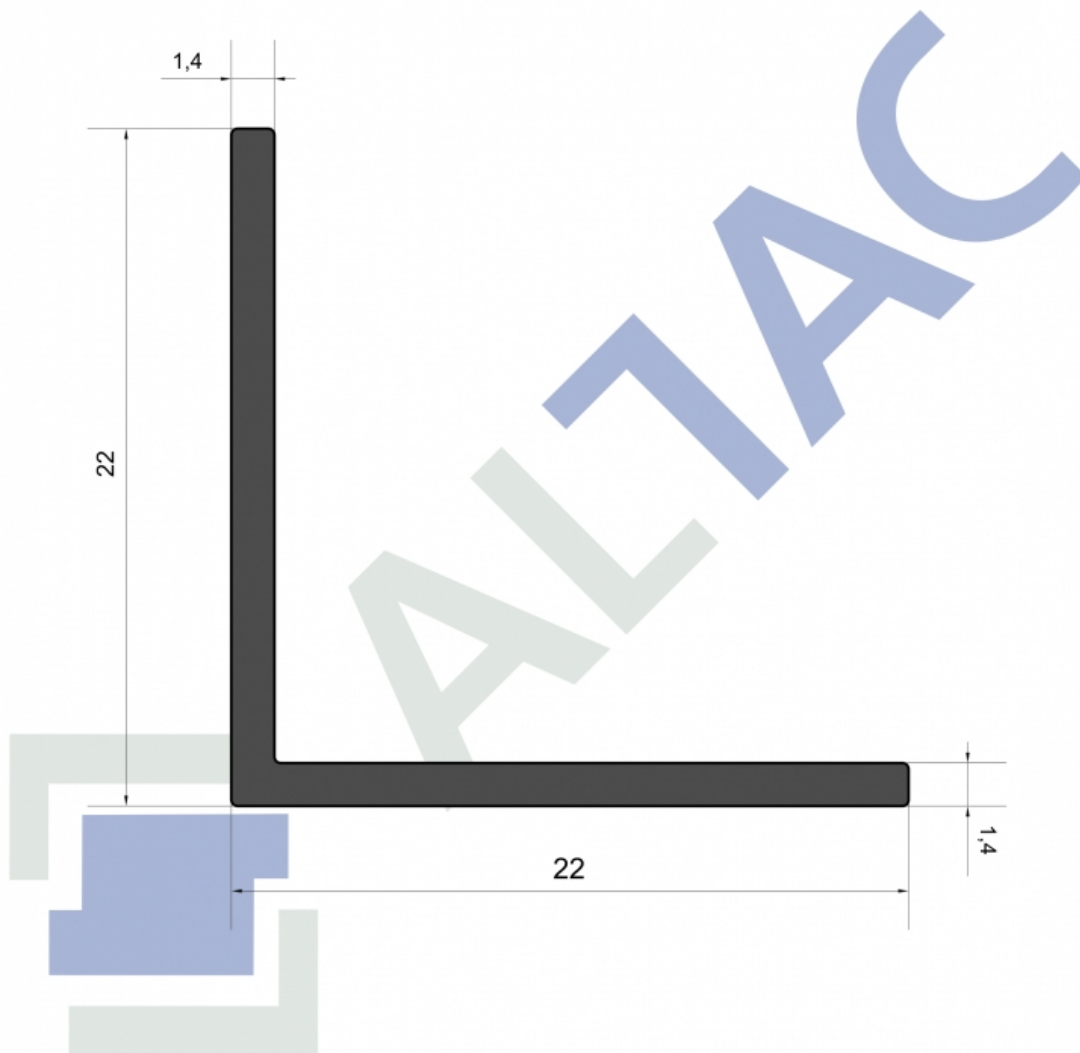
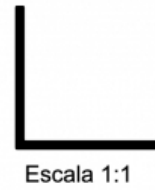

Largo De Tira: 6.05mts
30 Tiras Por Atado
Gramos Por Metro: 165grs aproximadamente

PERFIL N°367 Angulo 22x22x1,5



Junin1033. S2152EXE Granadero Baigorria, Santa Fe, Argentina.
Tel: 341 4712866 Tel/Fax: 341 4710524
info@altac.com.ar www.altac.com.ar

La empresa se reserva el derecho de modificar total o parcialmente las especificaciones contenidas

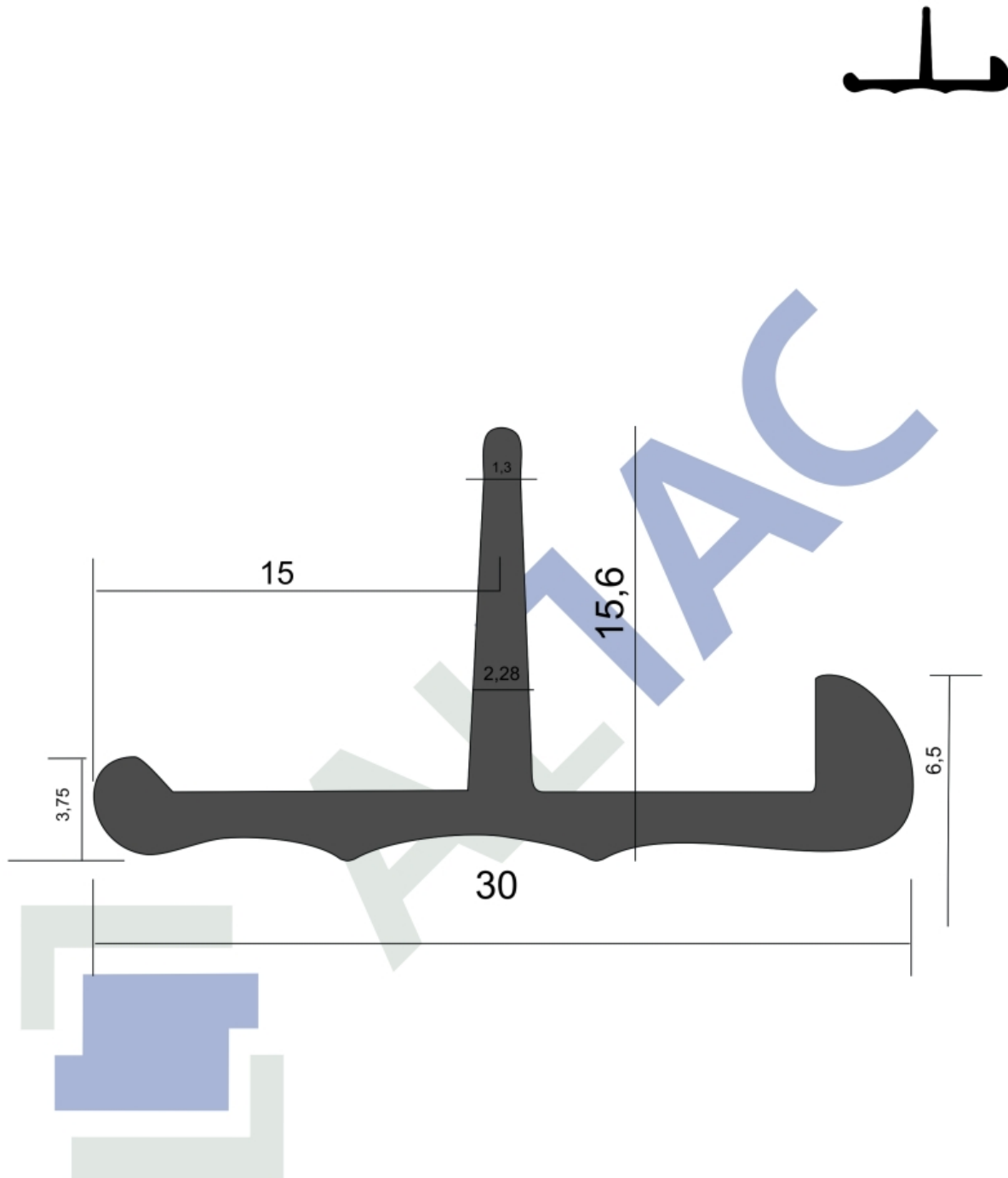

Largo De Tira: 6.05mts
20 Tiras Por Atado
Gramos Por Metro: 251grs aproximadamente

PERFIL N°3 Zocalo Para Mesada



Escala 1:1

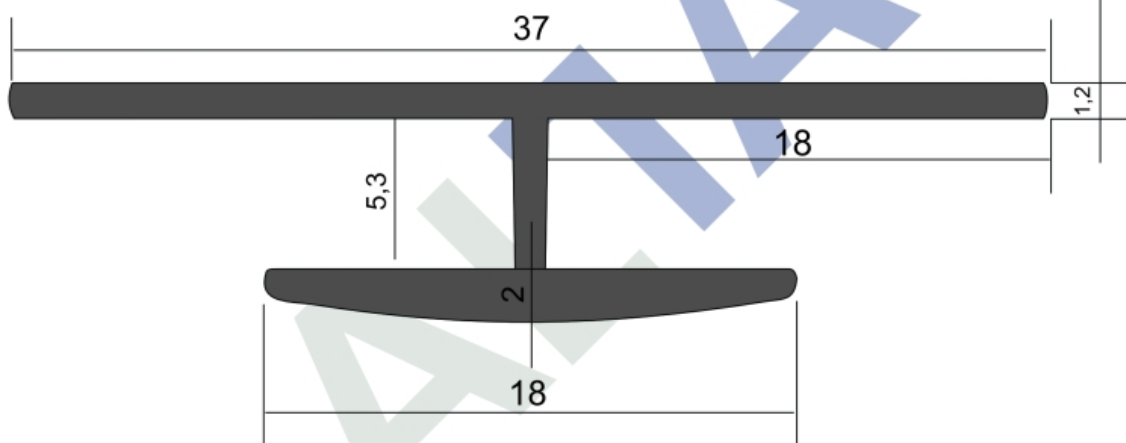

Largo De Tira: 6.05mts
 20 Tiras Por Atado
 Gramos Por Metro: 219grs aproximadamente

PERFIL N°77 Separador Grande. Encuentro De Revestimientos

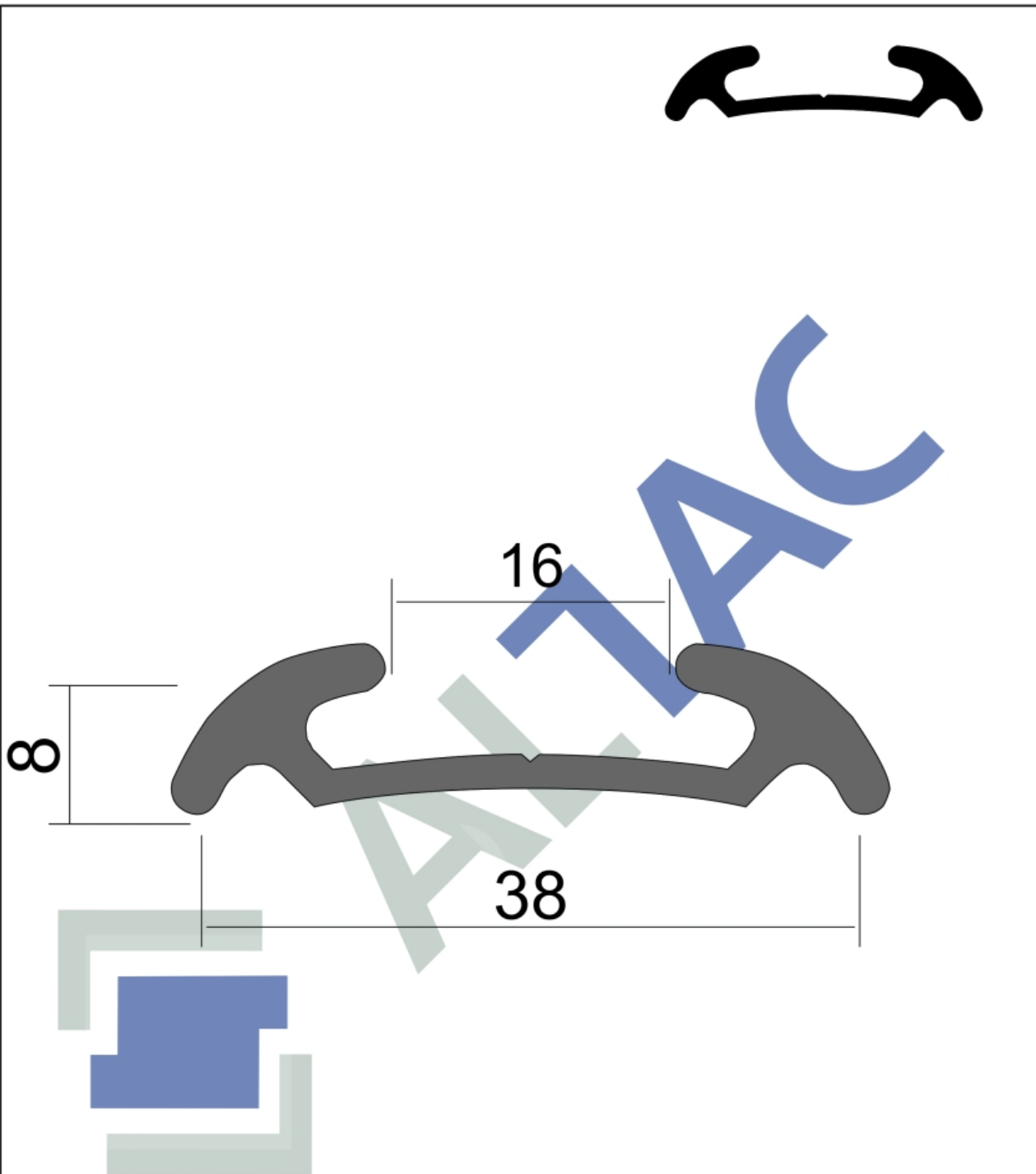

Largo De Tira: 6.05mts
14 Tiras Por Atado
Gramos Por Metro: 297grs aproximadamente

PERFIL N°110 Antirroce

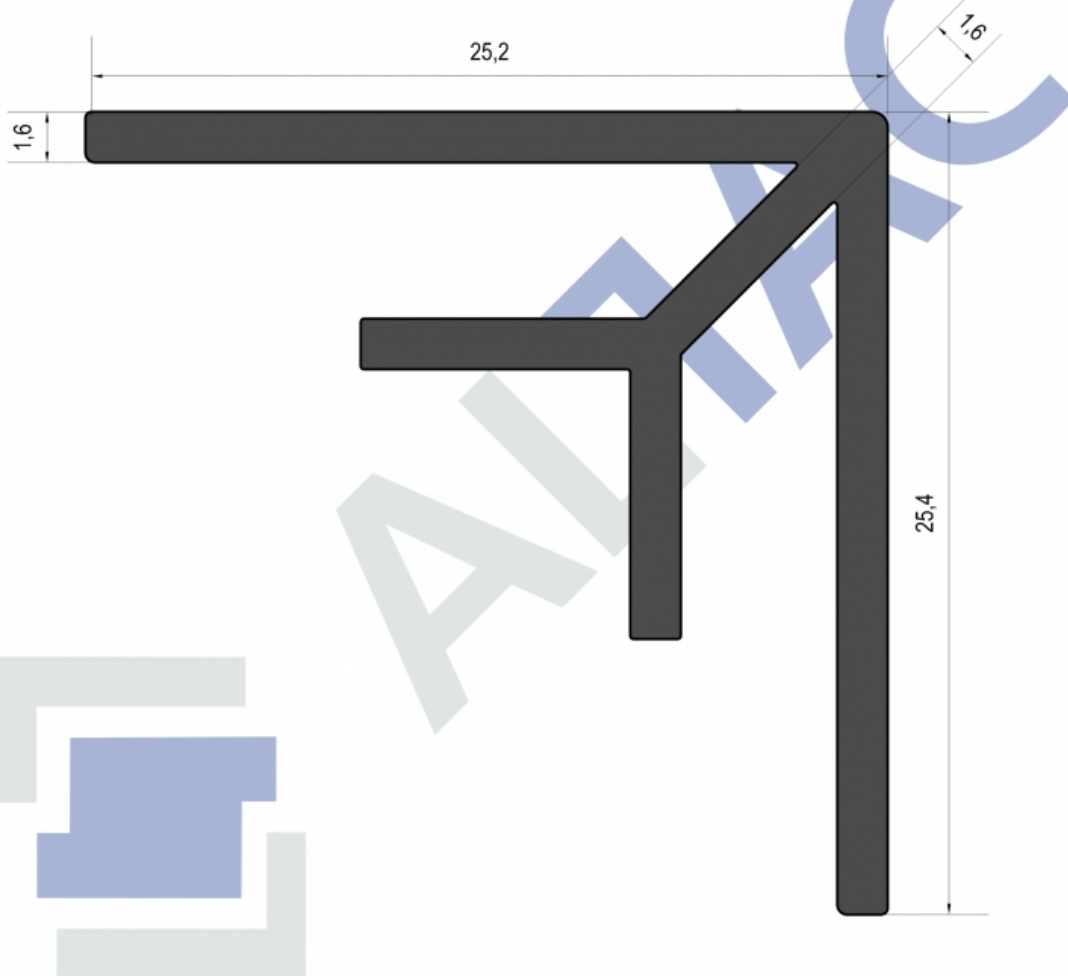

Largo De Tira: 6.05mts
14 Tiras Por Atado
Gramos Por Metro: 314grs aproximadamente

PERFIL N°145 Doble Angulo



Junin1033. S2152EXE Granadero Baigorria, Santa Fe, Argentina.
Tel: 341 4712866 Tel/Fax: 341 4710524
info@altac.com.ar www.altac.com.ar

La empresa se reserva el derecho de modificar total o parcialmente las especificaciones contenidas en éste catalogo sin previo aviso



Escala 1:1

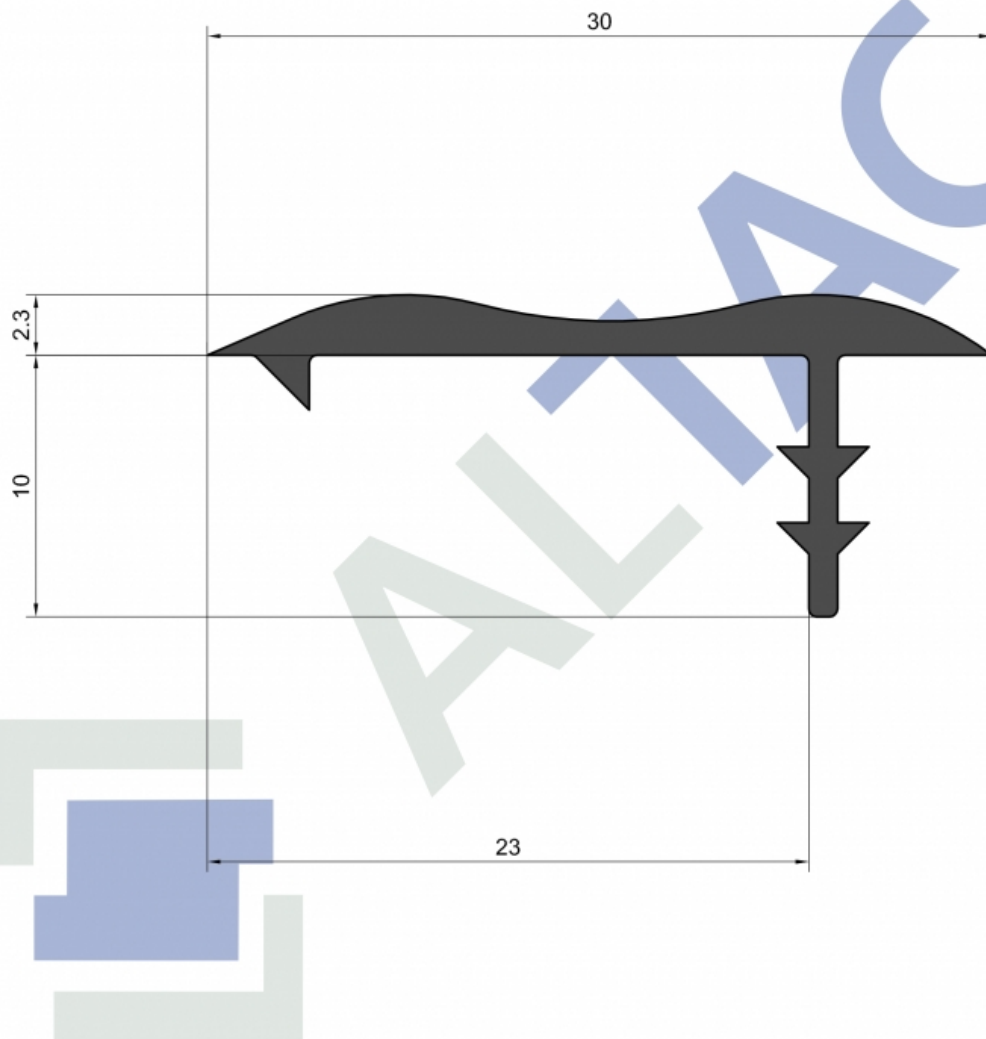

Largo De Tira: 3,3mts/3,7mts/4,5mts/5,5mts/6,05mts
25 Tiras Por Atado
Gramos Por Metro: 176grs aproximadamente

TAC N°187 Perfil Mesada



Escala 1:1

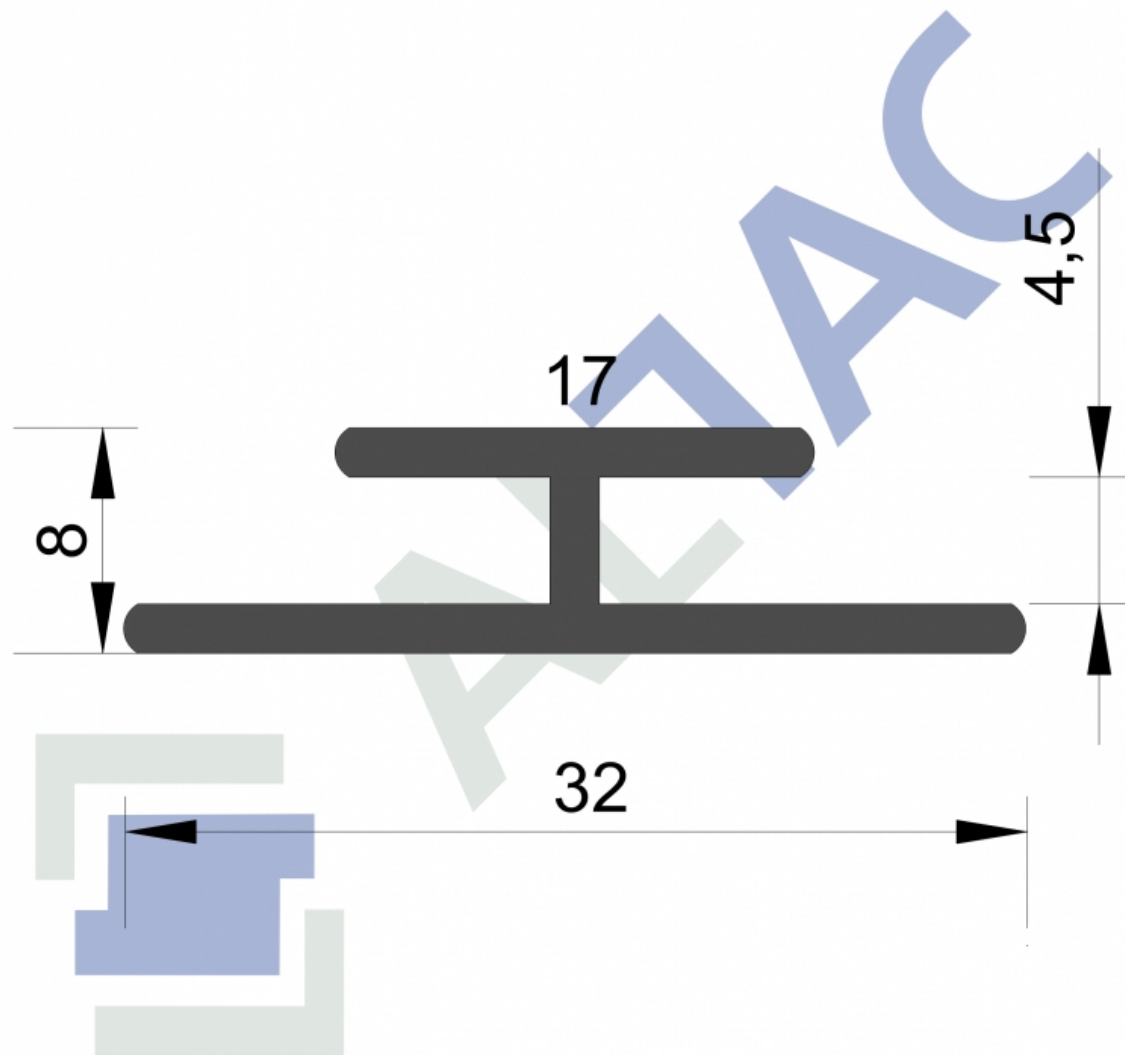

Largo De Tira: 6.05mts
20 Tiras Por Atado
Gramos Por Metro: 240grs aproximadamente

PERFIL N°192 Separador



Junin1033. S2152EXE Granadero Baigorria, Santa Fe, Argentina.
Tel: 341 4712866 Tel/Fax: 341 4710524
info@altac.com.ar www.altac.com.ar

La empresa se reserva el derecho de modificar total o parcialmente las especificaciones contenidas



Escala 1:1

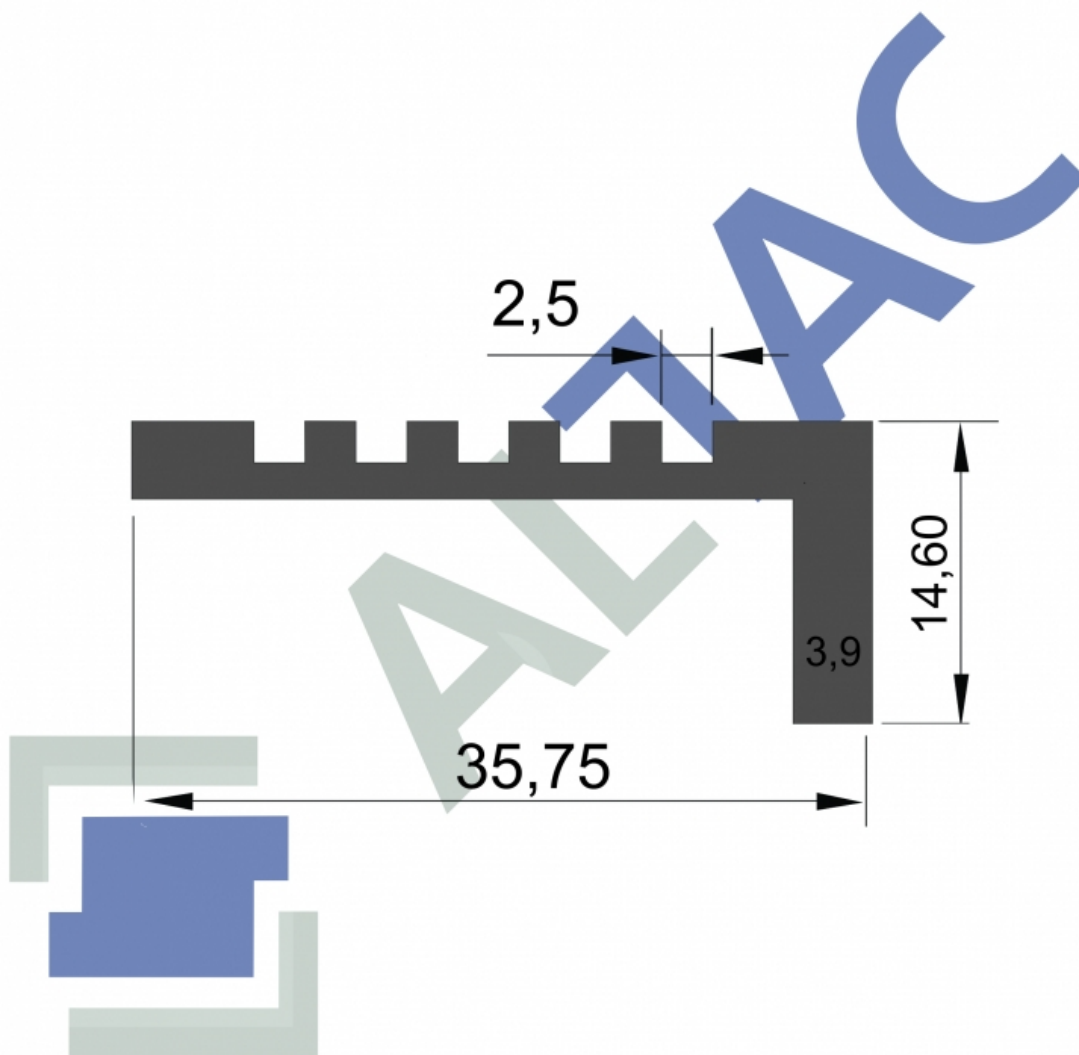

Largo De Tira: 6.05mts
12 Tiras Por Atado
Gramos Por Metro: 386grs aproximadamente

PERFIL N°249

Junin1033. S2152EXE Granadero Baigorria, Santa Fe, Argentina.
Tel: 341 4712866 Tel/Fax: 341 4710524
+5493413117470 info@altac.com.ar www.altac.com.ar

La empresa se reserva el derecho de modificar total o parcialmente las especificaciones contenidas en éste catalogo sin previo aviso

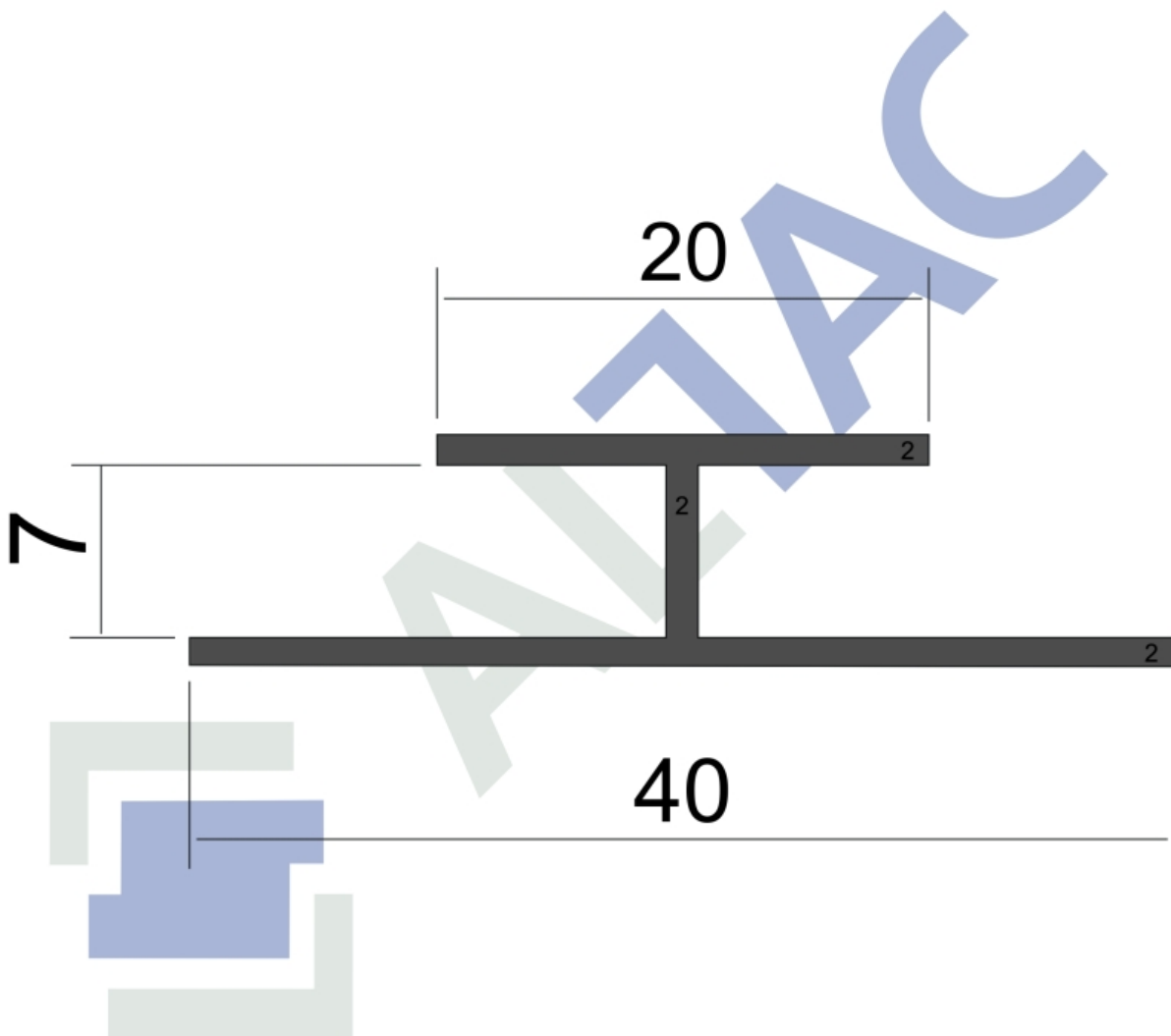
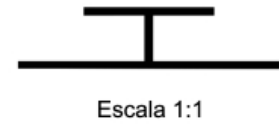

Largo De Tira: 6.05mts
18 Tiras Por Atado
Gramos Por Metro: 280grs aproximadamente

PERFIL N°287



Junin1033. S2152EXE Granadero Baigorria, Santa Fe, Argentina.
Tel: 341 4712866 Tel/Fax: 341 4710524
+5493413117470 info@altac.com.ar www.altac.com.ar

La empresa se reserva el derecho de modificar total o parcialmente las especificaciones contenidas

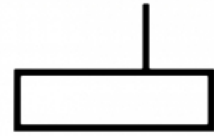

Escala 1:1

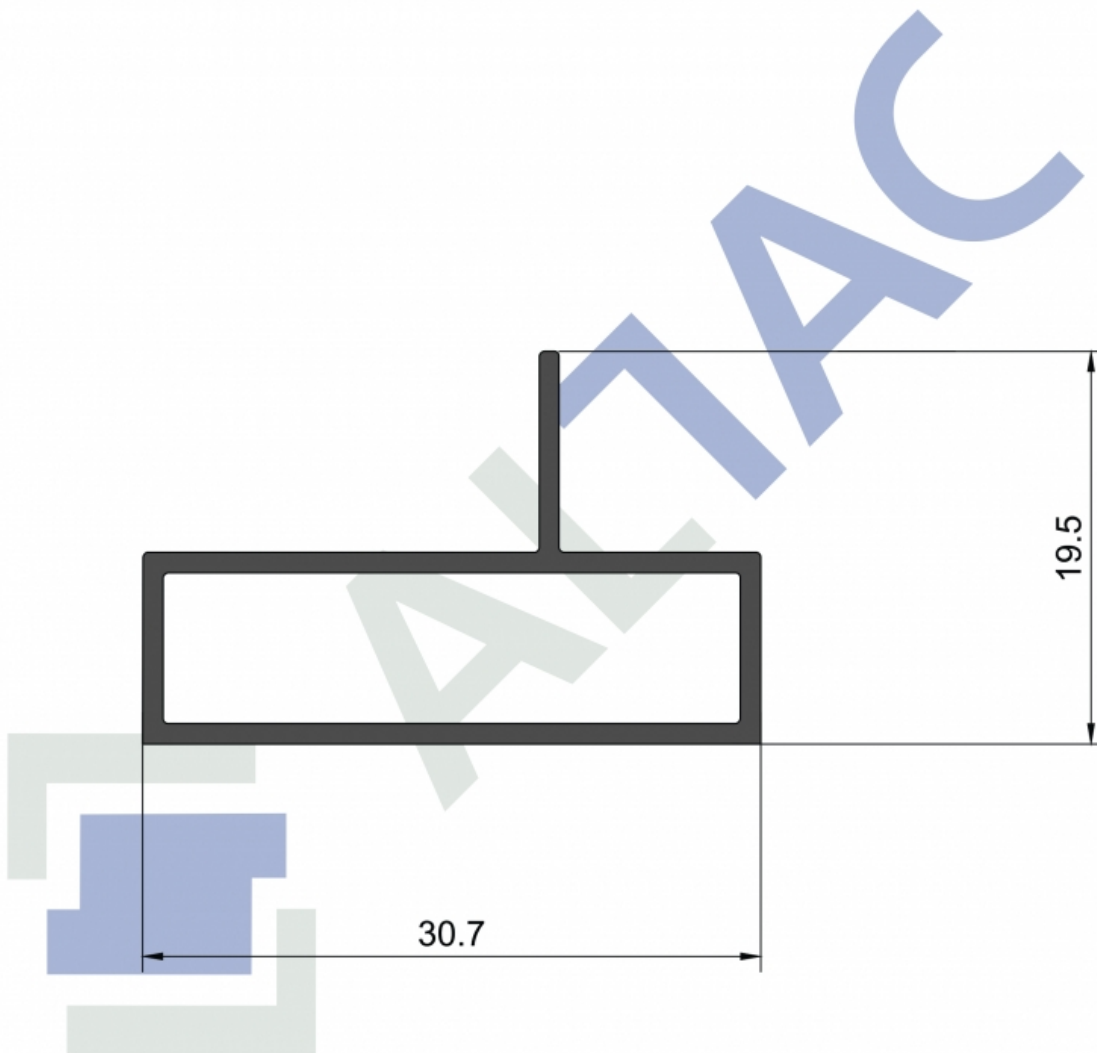

Largo De Tira: 4,5mts/5,5mts/6,05mts
24 Tiras Por Atado
Gramos Por Metro: 232grs aproximadamente

PERFIL N°291 Perfil Panadero



Largo De Tira: 6.05mts
52 Tiras Por Atado
Gramos Por Metro: 95grs aproximadamente

PERFIL N°311



Escala 1:1

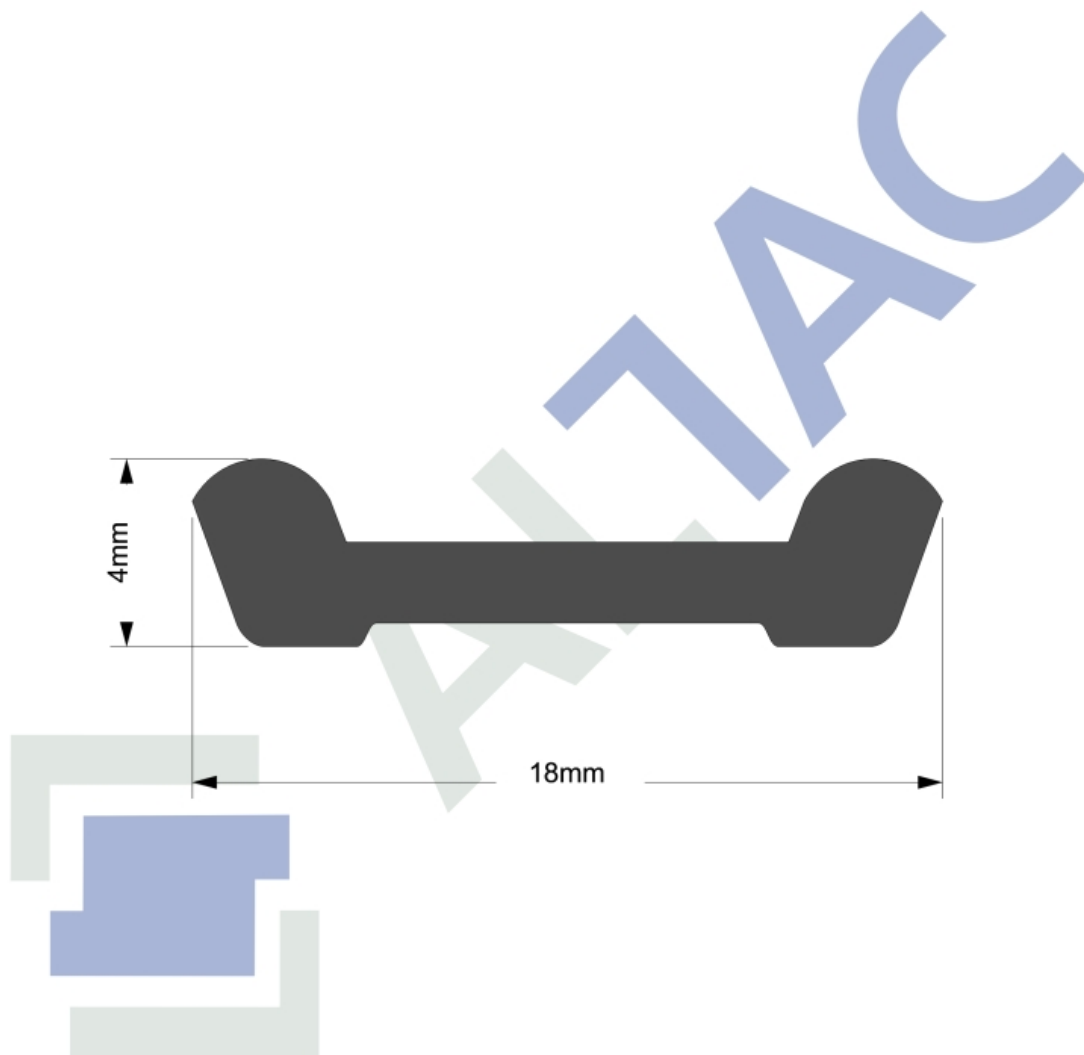

Largo De Tira: 6.05mts
40 Tiras Por Atado
Gramos Por Metro: 600grs aproximadamente

PERFIL N°472



Escala 1:1

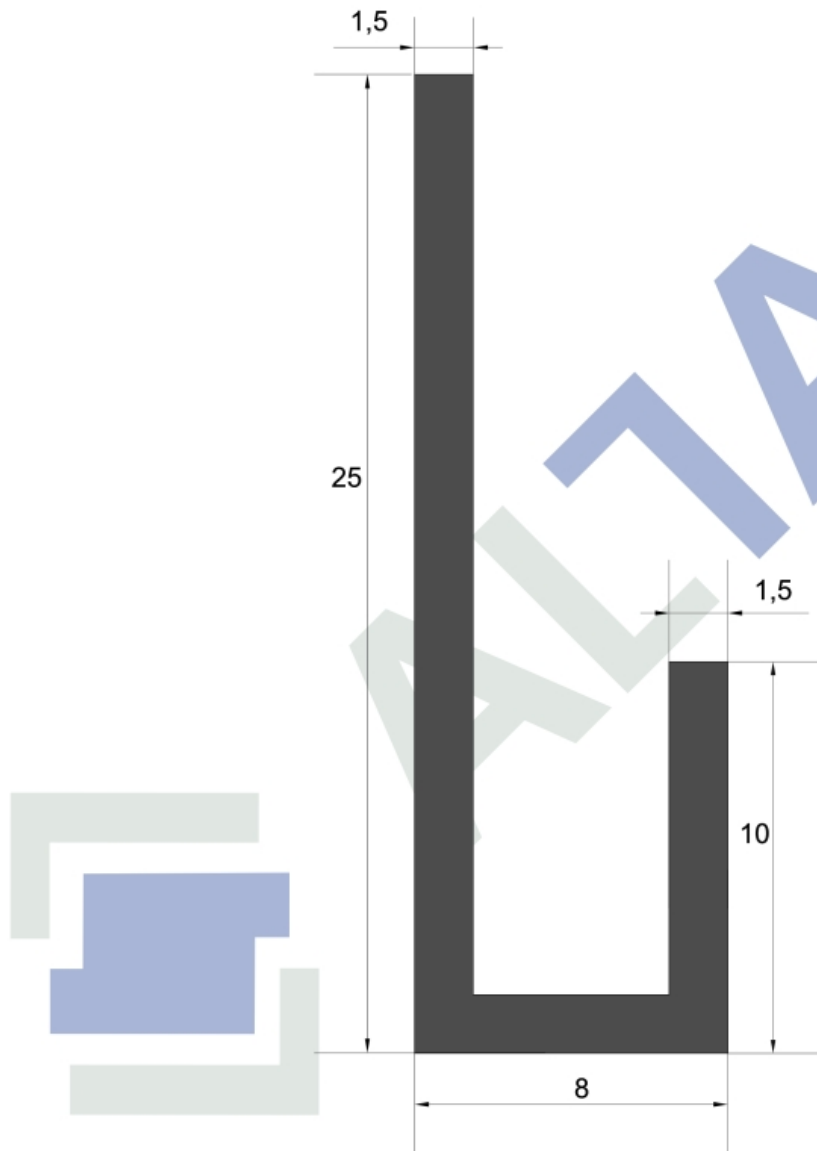

Largo De Tira: 6.05mts
32 Tiras Por Atado
Gramos Por Metro: 127grs aproximadamente

PERFIL N°18 Perfil J 8 Base x 25 Alto x 10 Ala x1,5 Espesor



Junin1033. S2152EXE Granadero Baigorria, Santa Fe, Argentina.
Tel: 341 4712866 Tel/Fax: 341 4710524
+5493413117470 info@altac.com.ar www.altac.com.ar

La empresa se reserva el derecho de modificar total o parcialmente las especificaciones contenidas

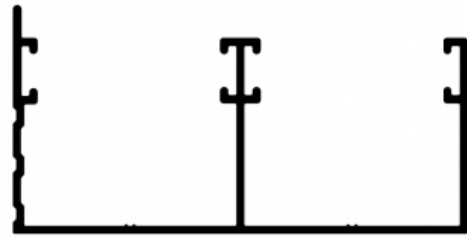

Escala 1:1

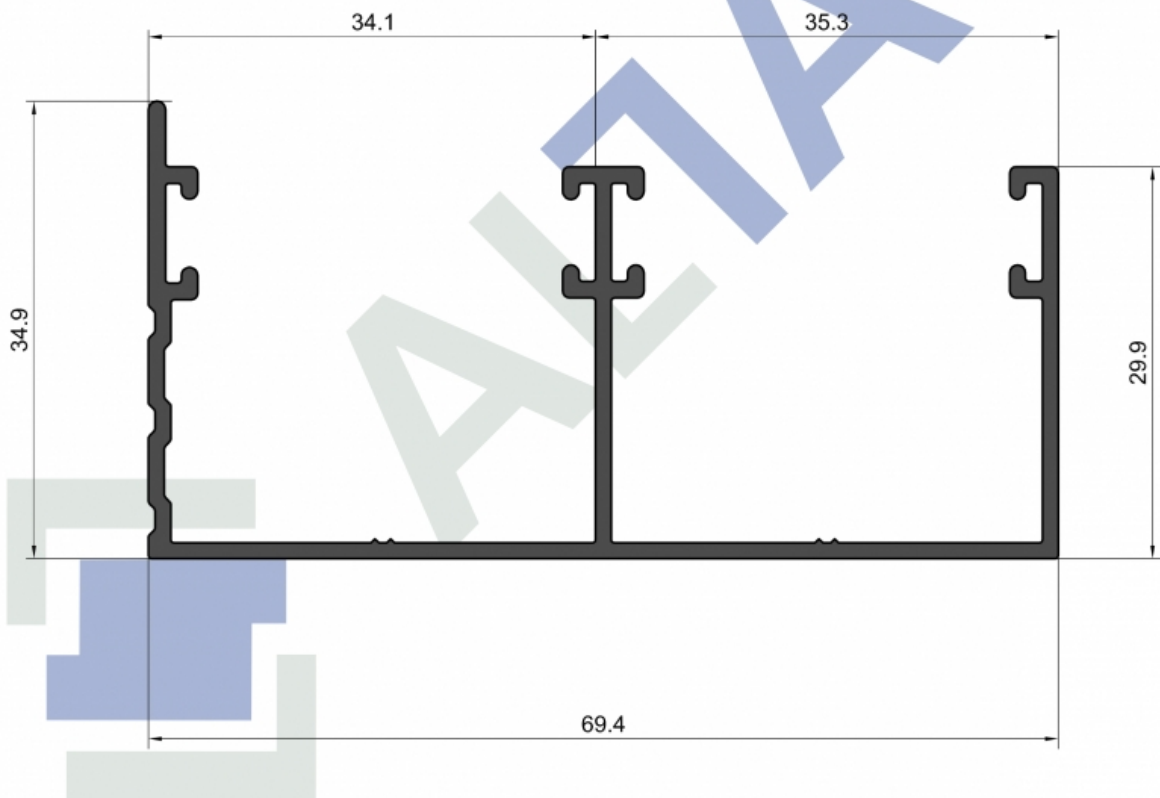

Largo De Tira: 6.05mts
8 Tiras Por Atado
Gramos Por Metro: 620grs aproximadamente

TAC N°27 Guia Superior Placard

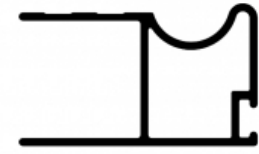

Escala 1:1

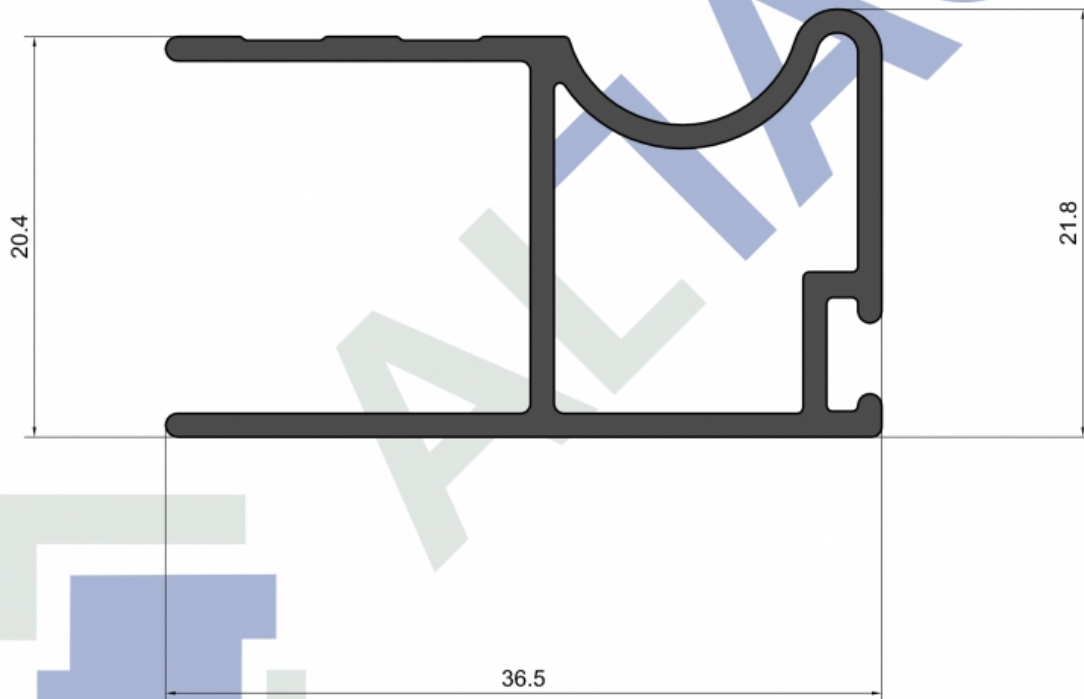

Largo De Tira: 5mts
16 Tiras Por Atado
Gramos Por Metro: 385grs aproximadamente

TAC N°28 Hoja Placard



Escala 1:1

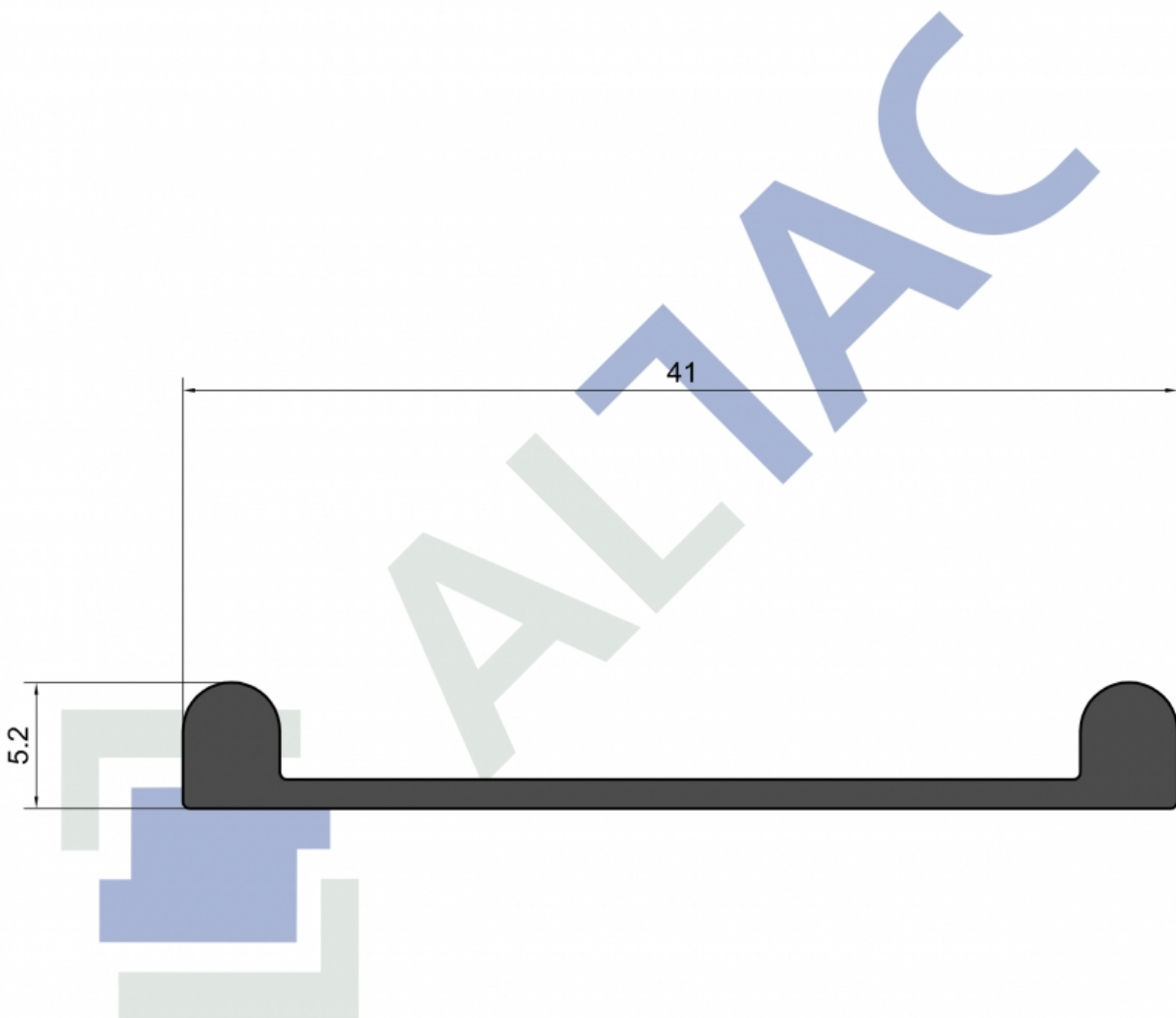

Largo De Tira: 6.05mts
18 Tiras Por Atado
Gramos Por Metro: 209grs aproximadamente

TAC N°29 Guia Inferior Placard

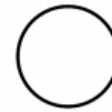

Escala 1:1

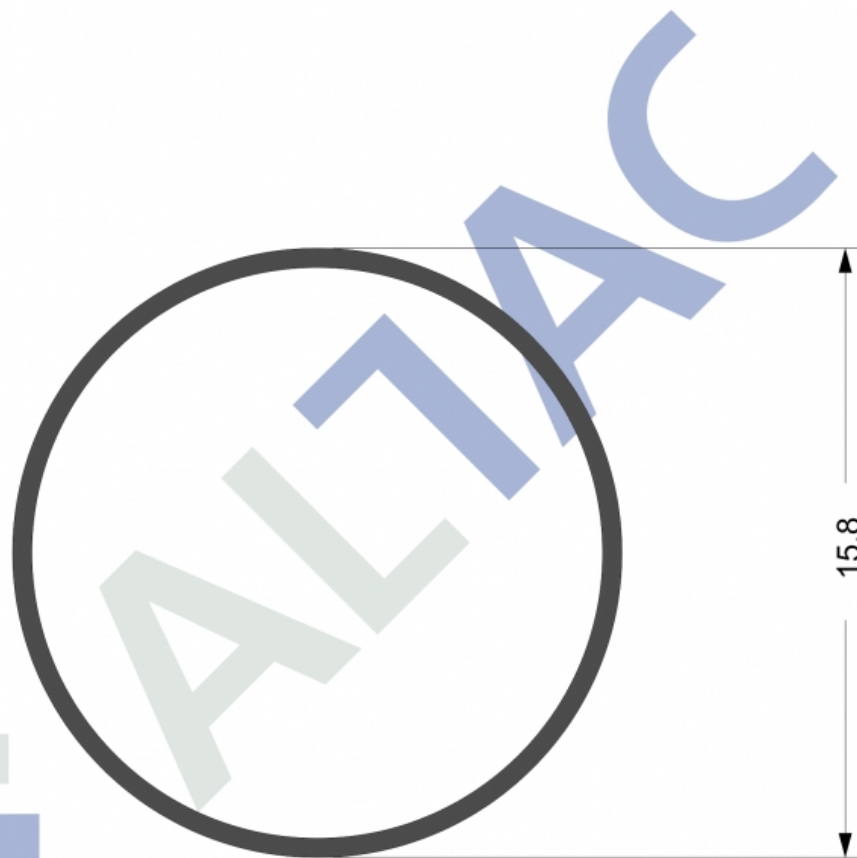

Largo De Tira: 6.05mts
25 Tiras Por Atado
Gramos Por Metro: 133grs aproximadamente

Tubo Redondo 15,8x1

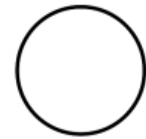

Escala 1:1

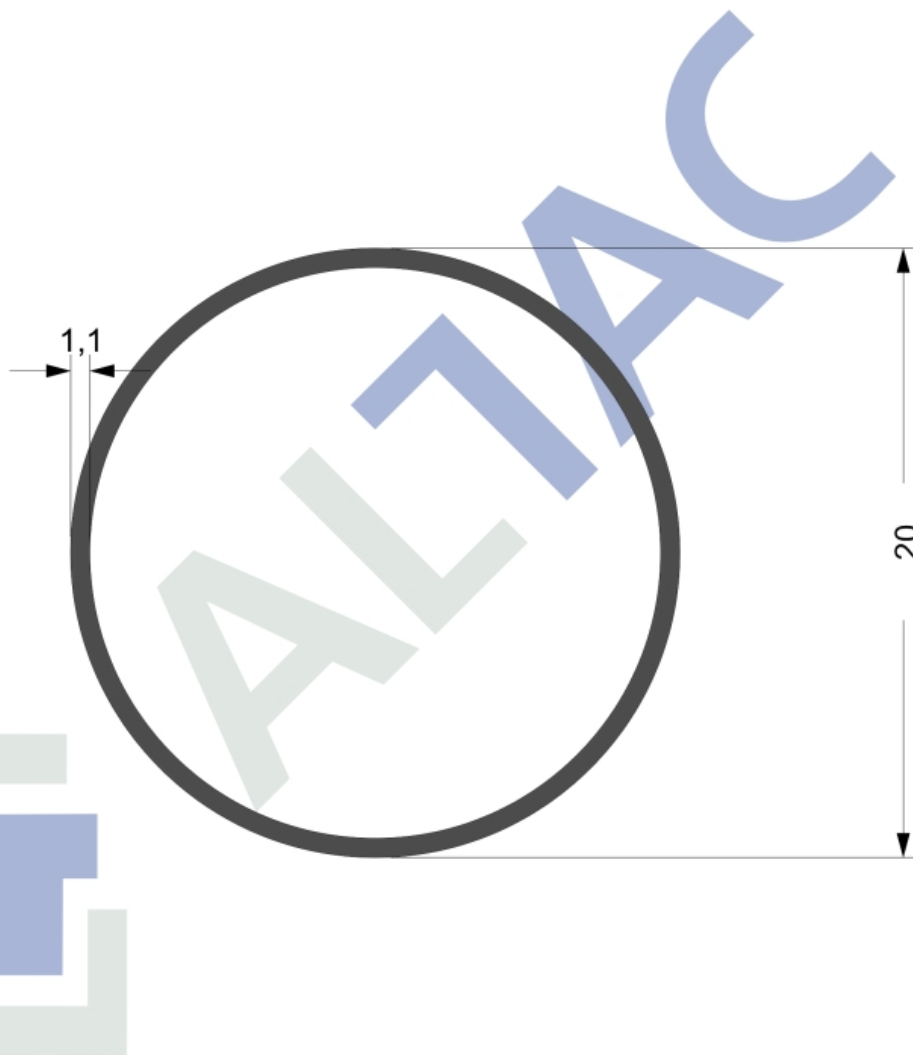

Largo De Tira: 6.05mts
Tiras Por Atado
Gramos Por Metro: grs aproximadamente

Caño Redondo 20x1,1



Junin1033. S2152EXE Granadero Baigorria, Santa Fe, Argentina.
Tel: 341 4712866 Tel/Fax: 341 4710524
+5493413117470 info@altac.com.ar www.altac.com.ar

La empresa se reserva el derecho de modificar total o parcialmente las especificaciones contenidas en éste catalogo sin previo aviso

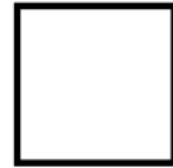

Escala 1:1

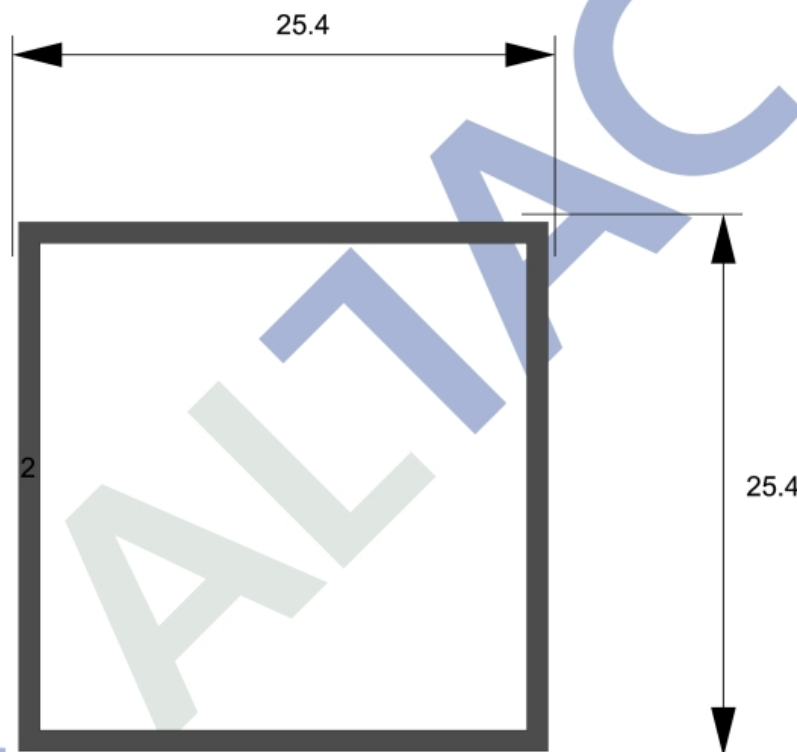

Largo De Tira: 6.05mts
6 Tiras Por Atado
Gramos Por Metro: 623grs aproximadamente

CAÑO CUADRADO 25x25x2



Junin1033. S2152EXE Granadero Baigorria, Santa Fe, Argentina.
Tel: 341 4712866 Tel/Fax: 341 4710524
+5493413117470 info@altac.com.ar www.altac.com.ar

La empresa se reserva el derecho de modificar total o parcialmente las especificaciones contenidas



Escala 1:1

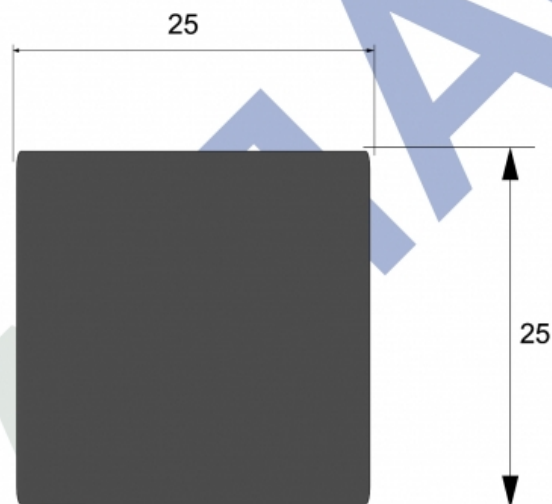

Largo De Tira: 6.05mts
4 Tiras Por Atado
Gramos Por Metro: 528grs aproximadamente

BARRA CUADRADA 25x25



Escala 1:1

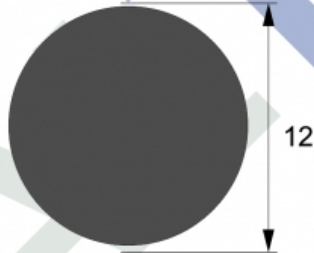

12

Largo De Tira: 6.05mts
12 Tiras Por Atado
Gramos Por Metro: 343grs aproximadamente

BARRA REDONDA 12mm



Escala 1:1

Escala 1:1

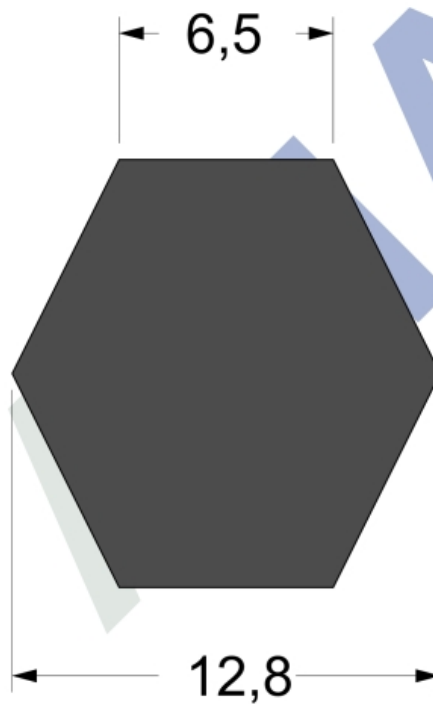

Largo De Tira: 6.05mts

Barra Maciza Hexagonal



Escala 1:1

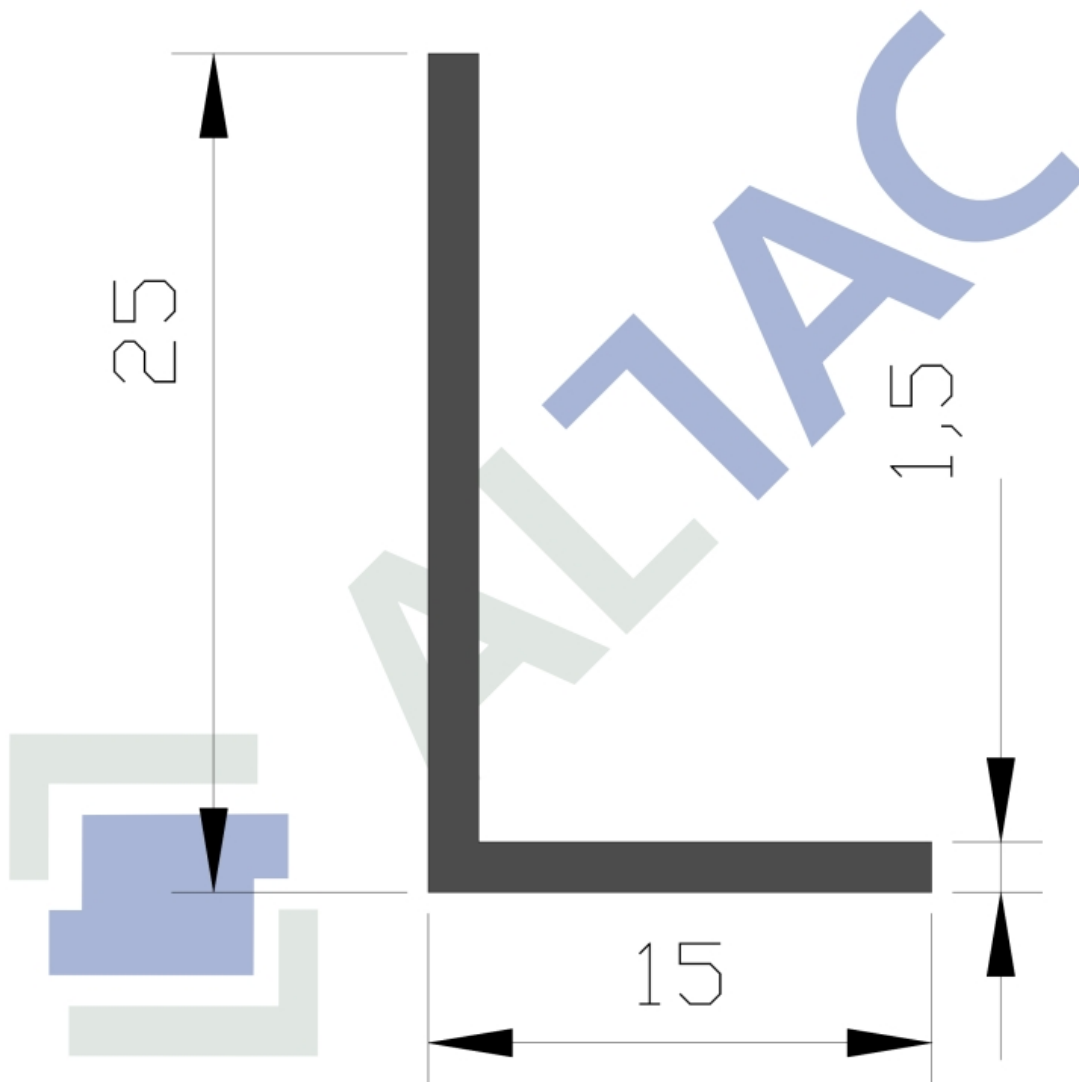

Largo De Tira: 6.05mts
25 Tiras Por Atado
Gramos Por Metro: 216grs aproximadamente

PERFIL N°90 L 15x25x1,5



Junin1033. S2152EXE Granadero Baigorria, Santa Fe, Argentina.
Tel: 341 4712866 Tel/Fax: 341 4710524
info@altac.com.ar www.altac.com.ar

La empresa se reserva el derecho de modificar total o parcialmente las especificaciones contenidas en éste catalogo sin previo aviso



Escala 1:1

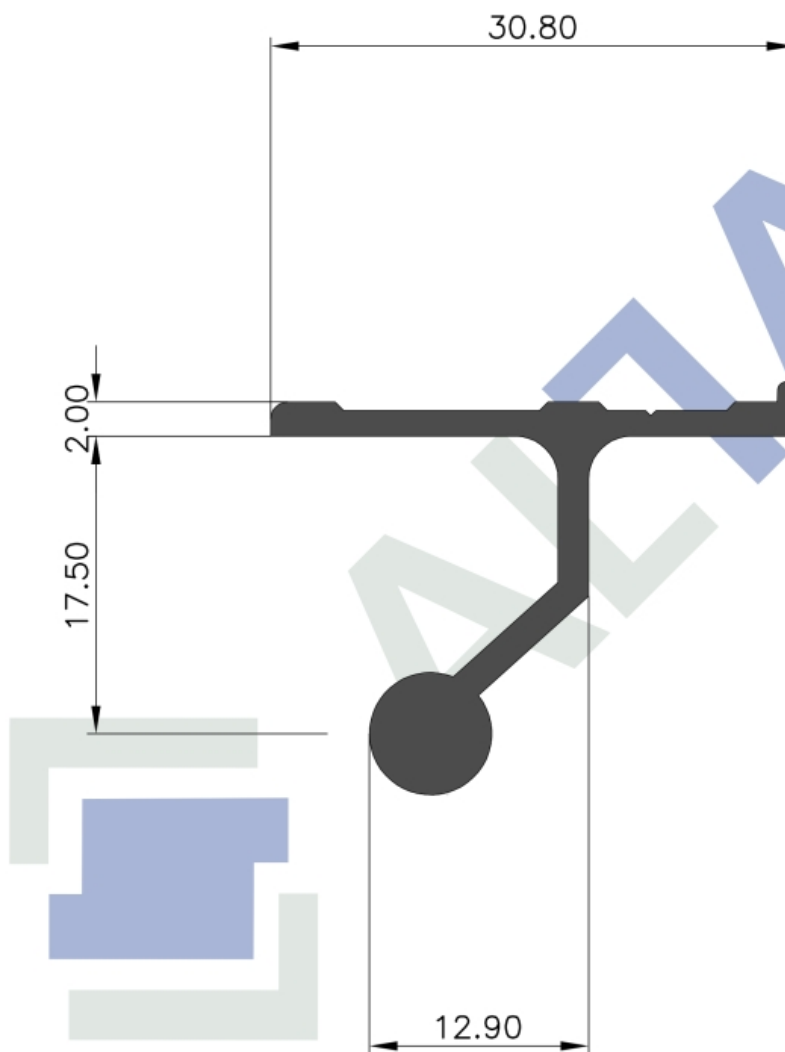

Largo De Tira: 6.05mts
14 Tiras Por Atado
Gramos Por Metro: 343grs aproximadamente

TAC N°1215 Bisagra Ventiluz



Junin1033. S2152EXE Granadero Baigorria, Santa Fe, Argentina.
Tel: 341 4712866 Tel/Fax: 341 4710524
+5493413117470 info@altac.com.ar www.altac.com.ar

La empresa se reserva el derecho de modificar total o parcialmente las especificaciones contenidas en éste catalogo sin previo aviso

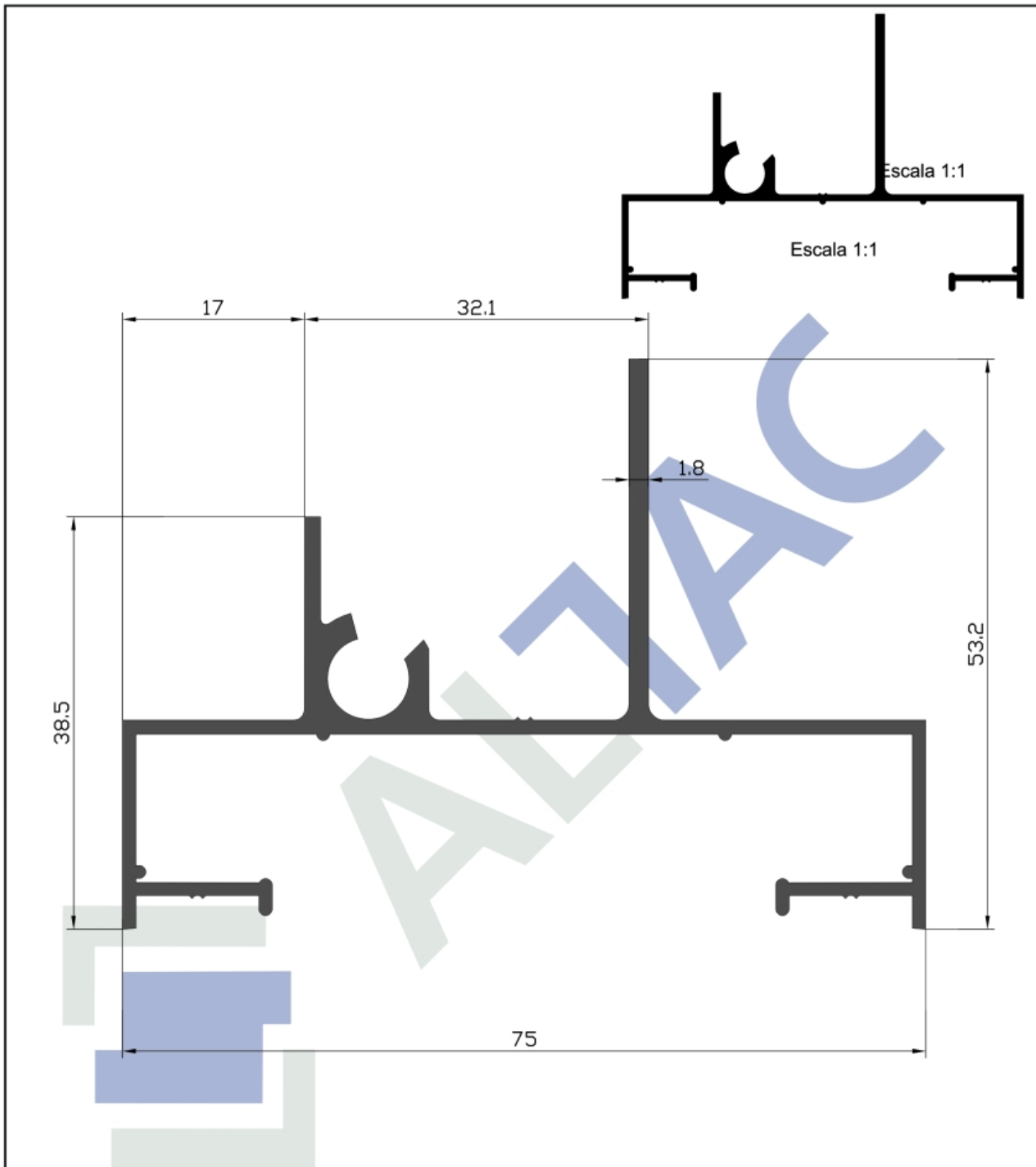

- $r=1.0$
- * $r=0.5$

Largo De Tira: 6.05mts
 6 Tiras Por Atado
 Gramos Por Metro: 826grs aproximadamente

TAC N°1216 Marco Ventiluz

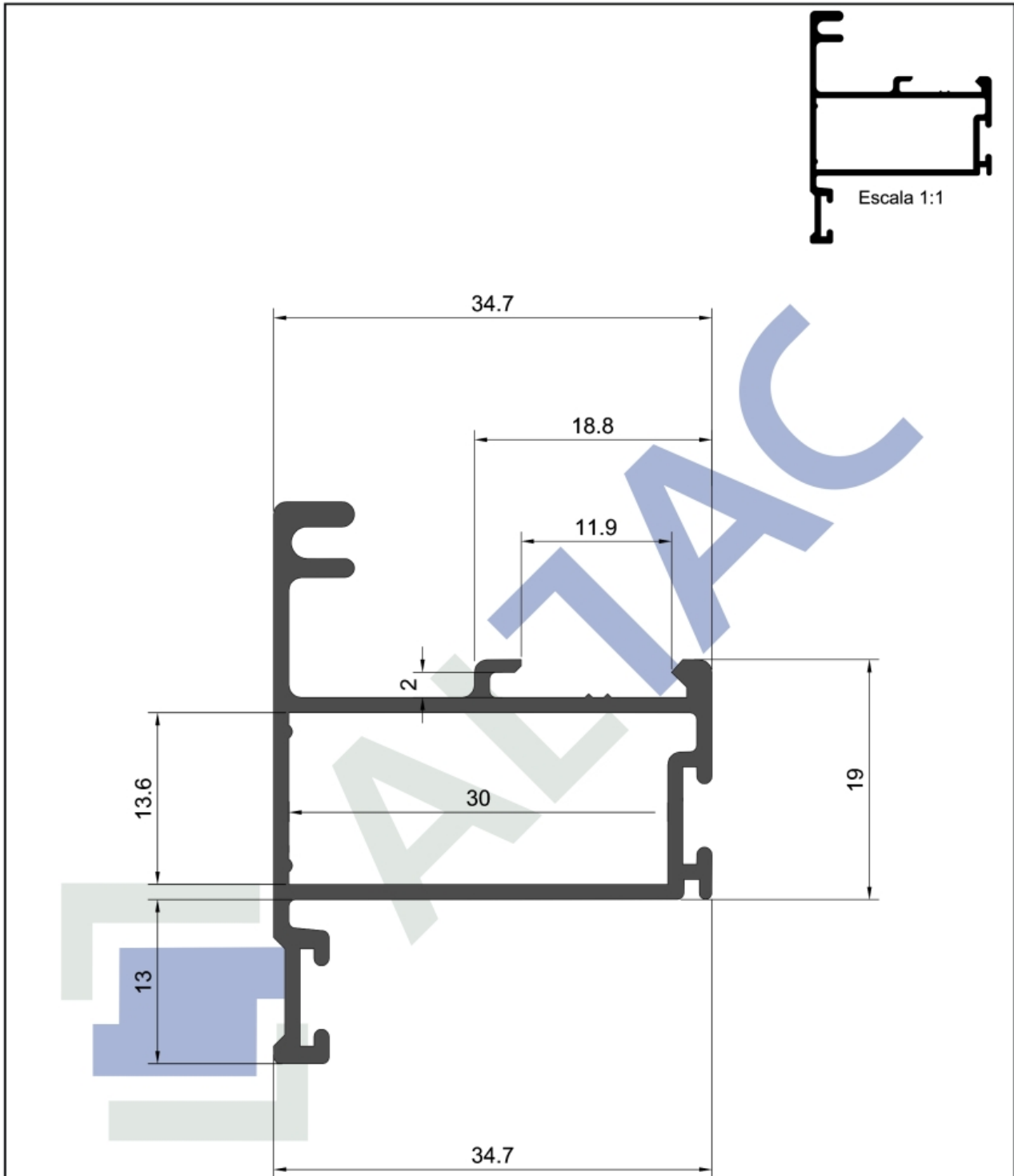

Largo De Tira: 6.05mts
 8 Tiras Por Atado
 Gramos Por Metro: 548grs aproximadamente

TAC N°1218 Hoja Ventiluz

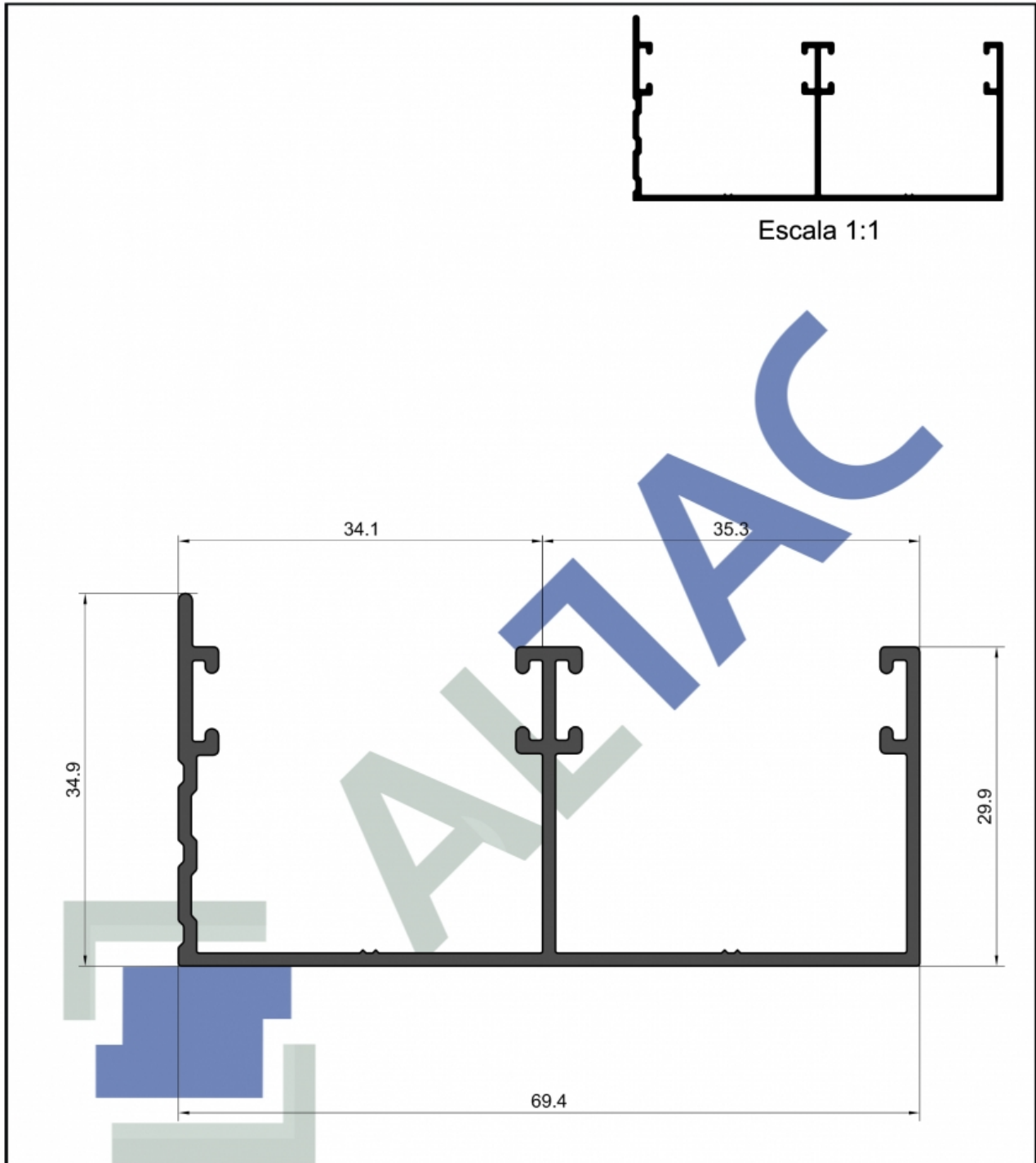

Largo De Tira: 6.05mts
 8 Tiras Por Atado
 Gramos Por Metro: 620grs aproximadamente

TAC N°27 Guia Superior Placard

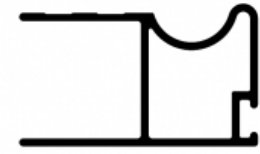

Escala 1:1

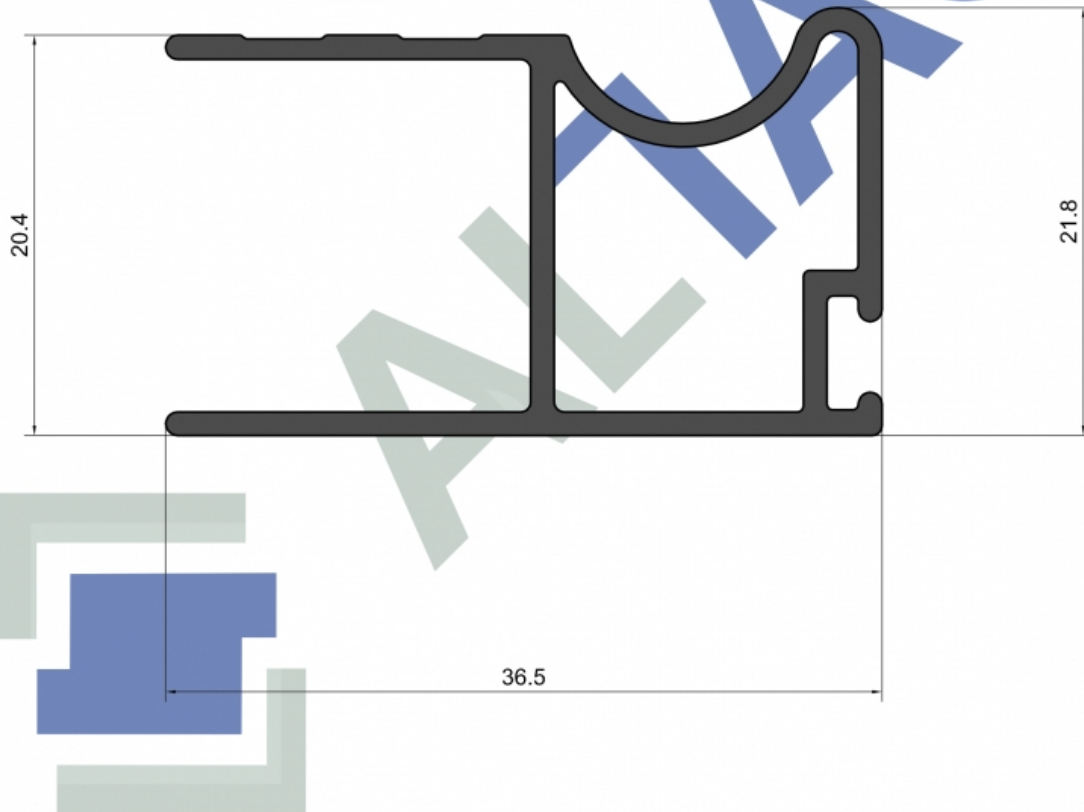

Largo De Tira: 5mts
16 Tiras Por Atado
Gramos Por Metro: 385grs aproximadamente

TAC N°28 Hoja Placard



Escala 1:1

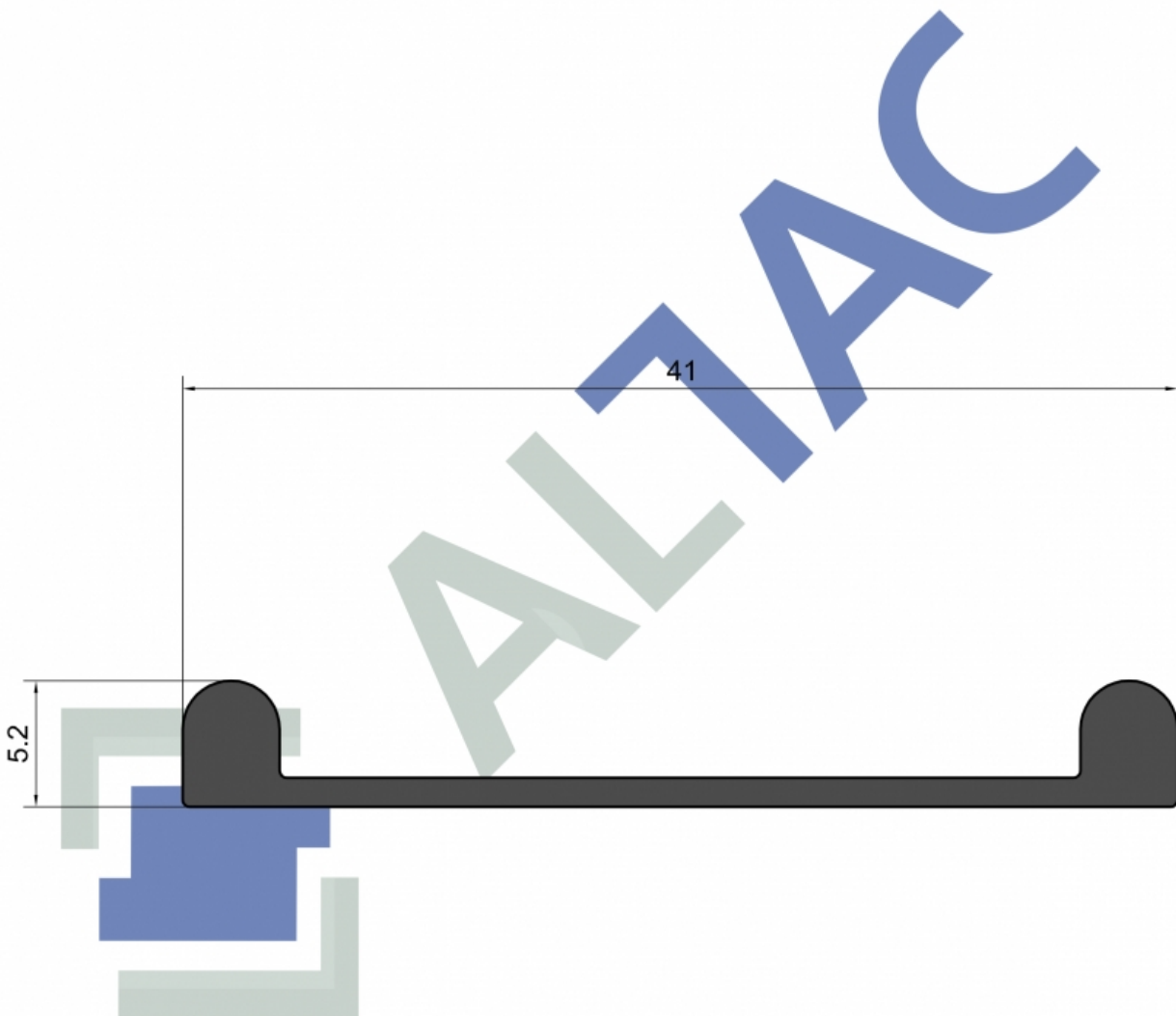

Largo De Tira: 6.05mts
18 Tiras Por Atado
Gramos Por Metro: 209grs aproximadamente

TAC N°29 Guia Inferior Placard



Escala 1:1

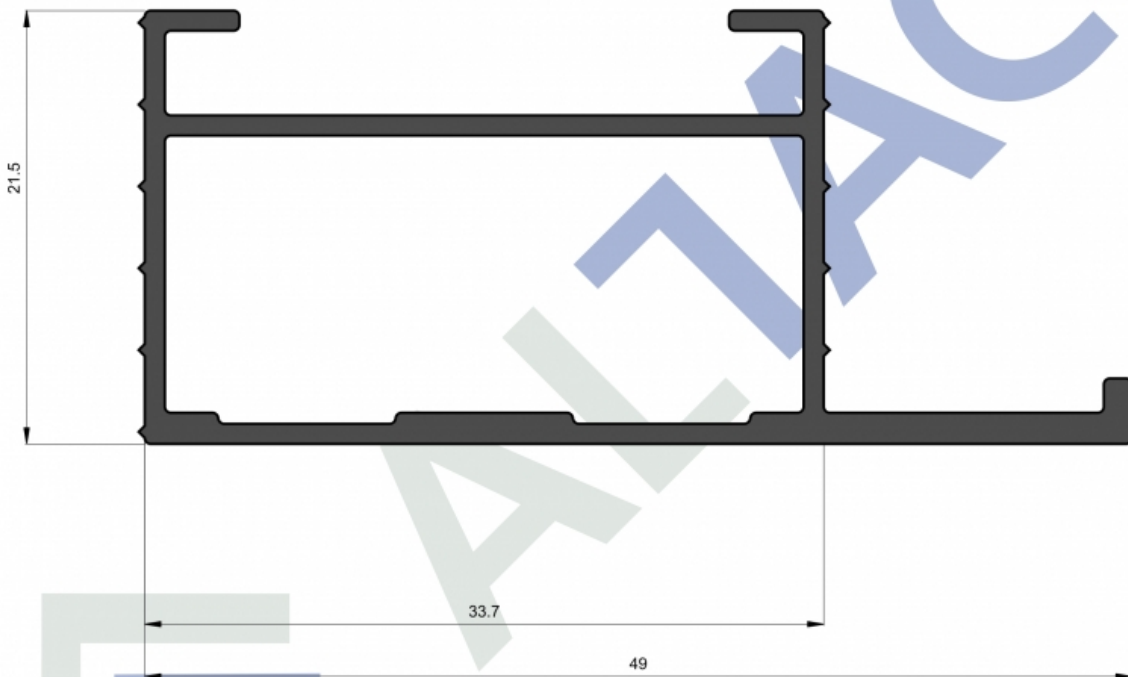

Largo De Tira: 6.05mts
10 Tiras Por Atado
Gramos Por Metro: 401grs aproximadamente

TAC N°9 Premarco

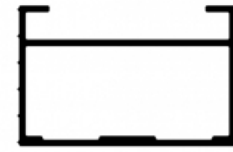

Escala 1:1

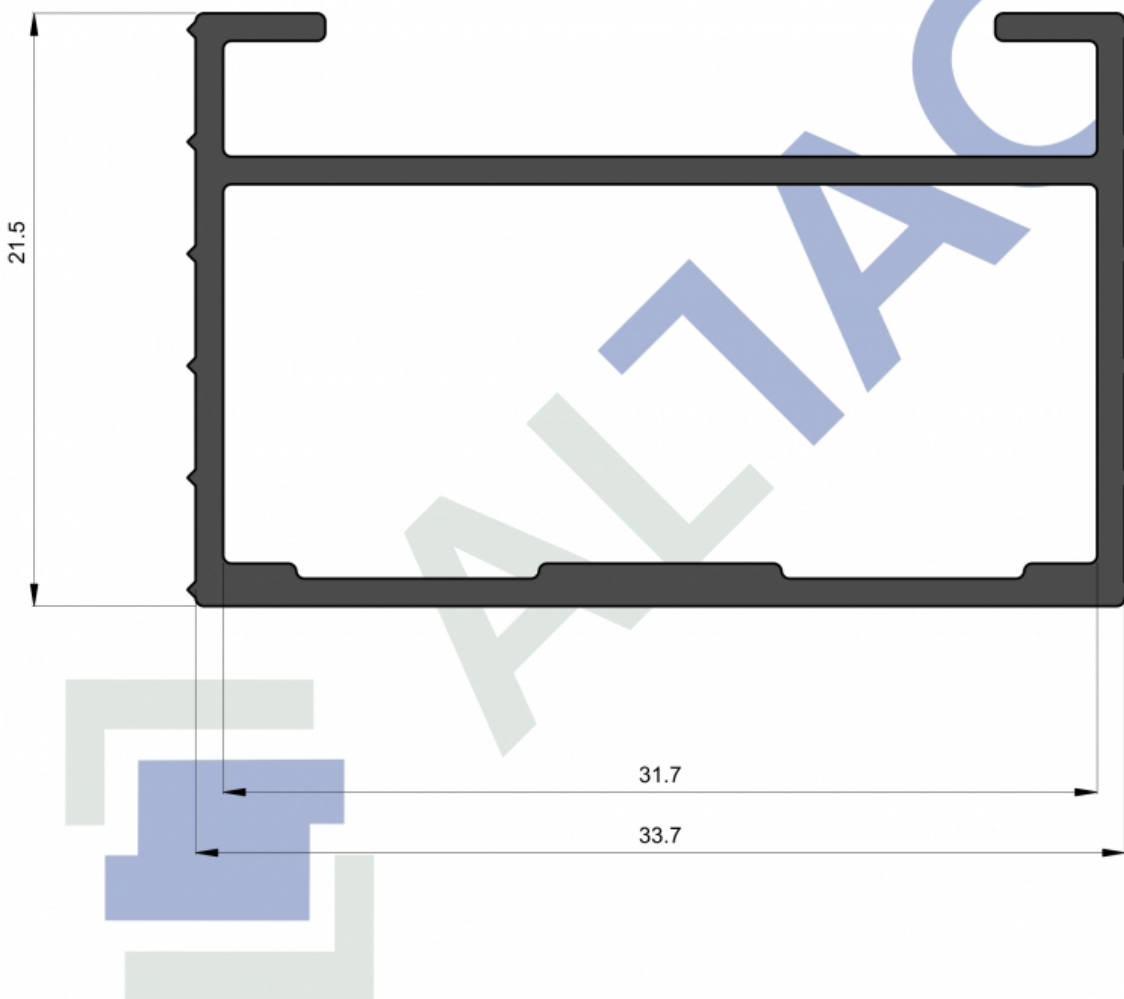

Largo De Tira: 6.05mts
12 Tiras Por Atado
Gramos Por Metro: 331grs aproximadamente

TAC N°10 Premarco



Junin1033. S2152EXE Granadero Baigorria, Santa Fe, Argentina.
Tel: 341 4712866 Tel/Fax: 341 4710524
info@altac.com.ar www.altac.com.ar

La empresa se reserva el derecho de modificar total o parcialmente las especificaciones contenidas en este catálogo sin previo aviso.

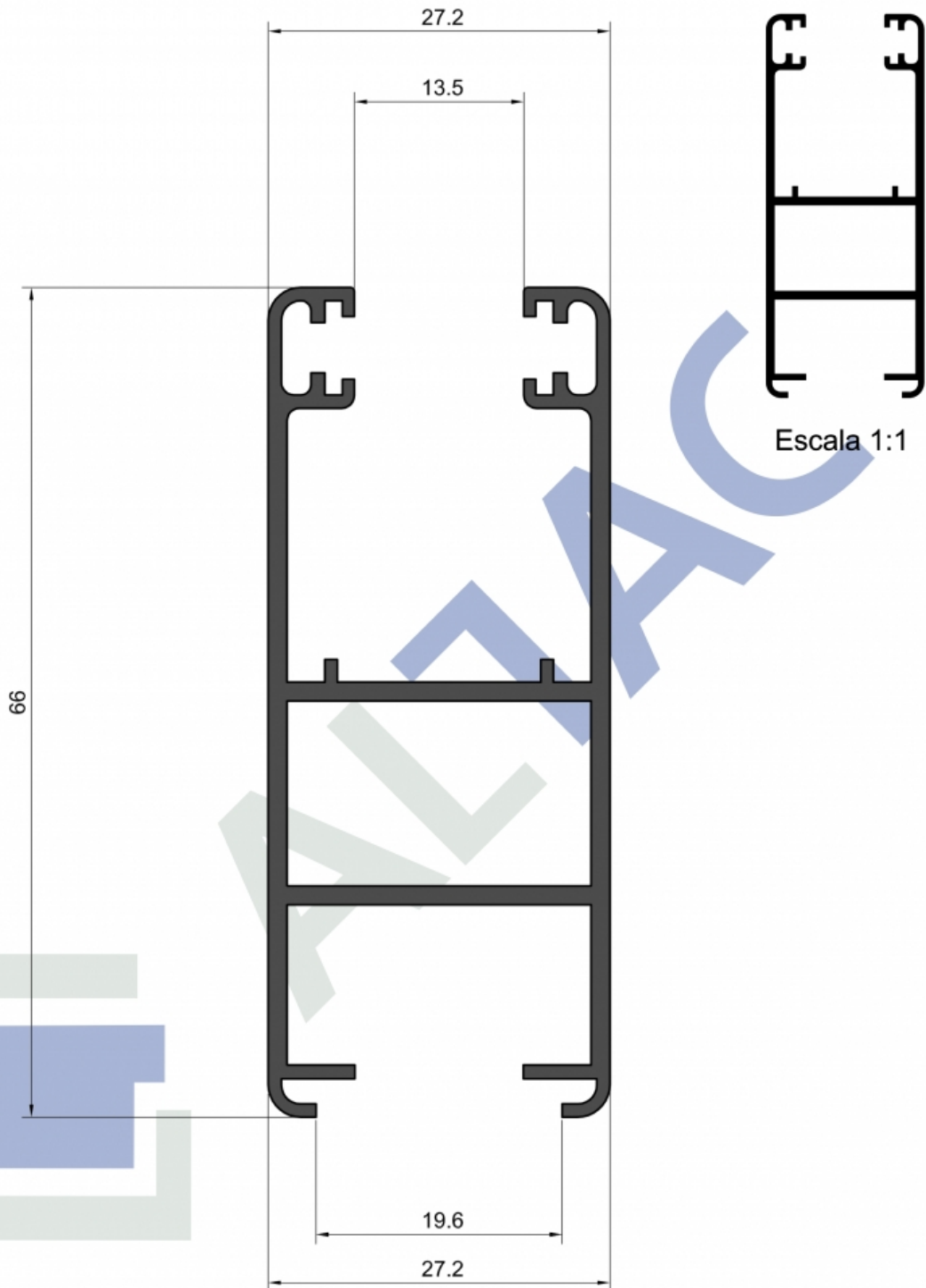

Largo De Tira: 6.05mts
 6 Tiras Por Atado
 Gramos Por Metro: 699grs aproximadamente

TAC N°11 Hoja corrediza para vidrio simple corte 45°

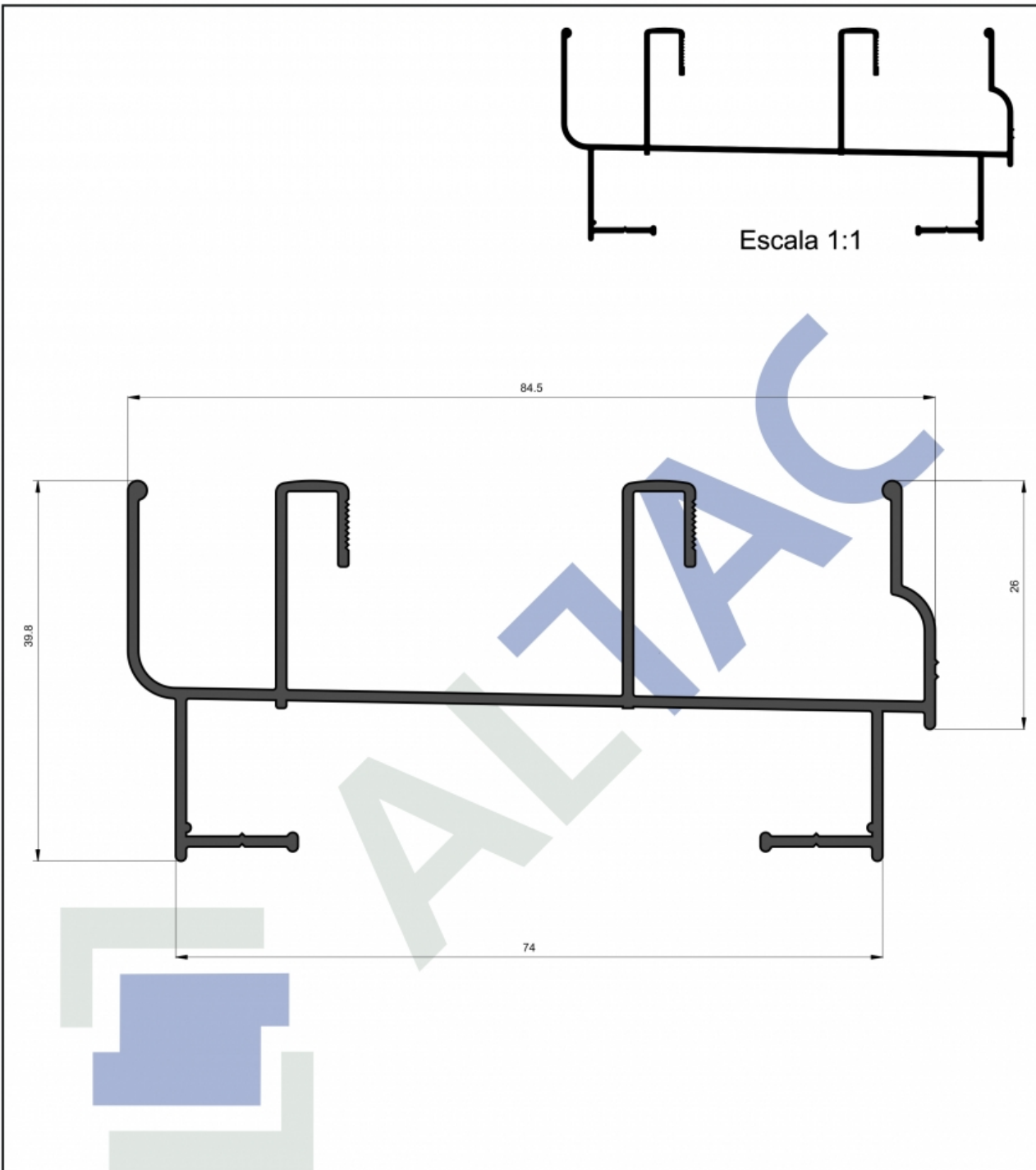

Largo De Tira: 6.05mts
6 Tiras Por Atado
Gramos Por Metro: 733grs aproximadamente

TAC N°13 Marco ventana corrediza 2 hojas sin camara de agua

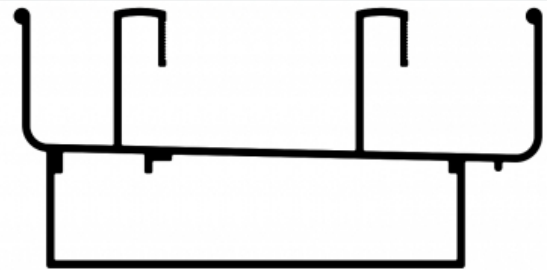

Escala 1:1

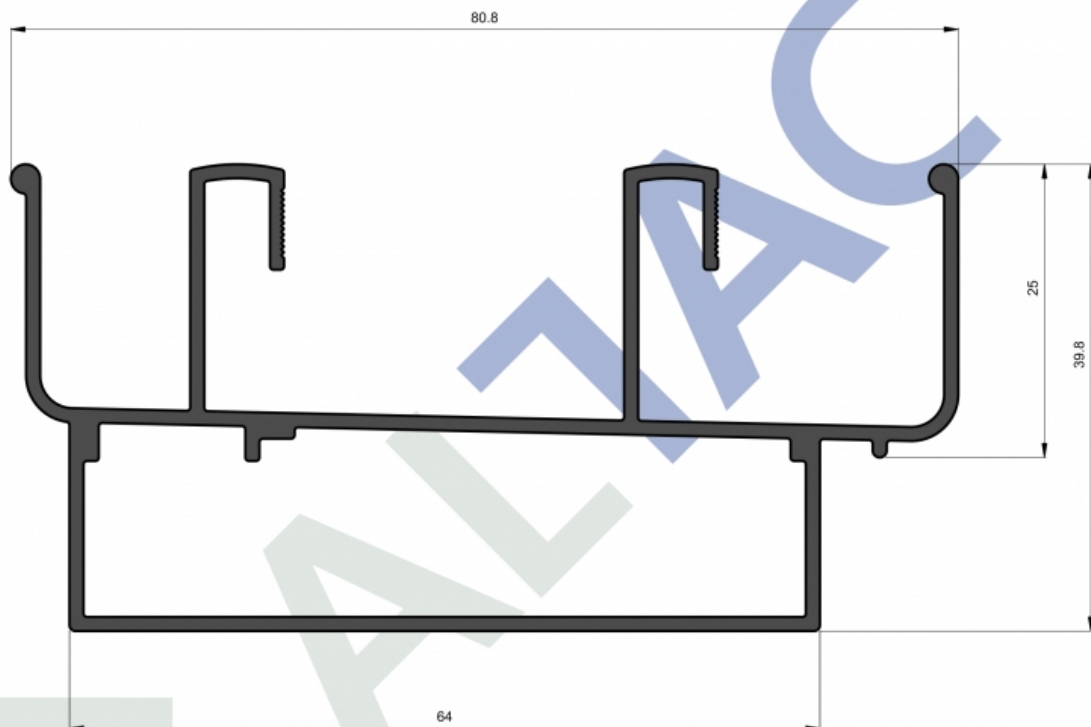

Largo De Tira: 6.05mts
4 Tiras Por Atado
Gramos Por Metro: 974grs aproximadamente

TAC N°14 Marco Corrediza Tubular

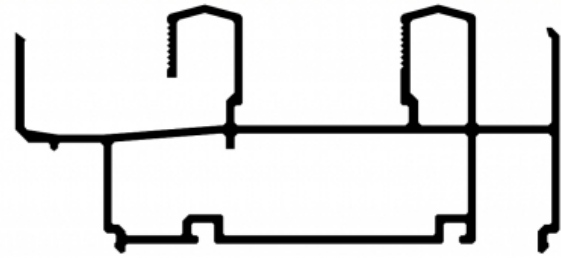

Escala 1:1

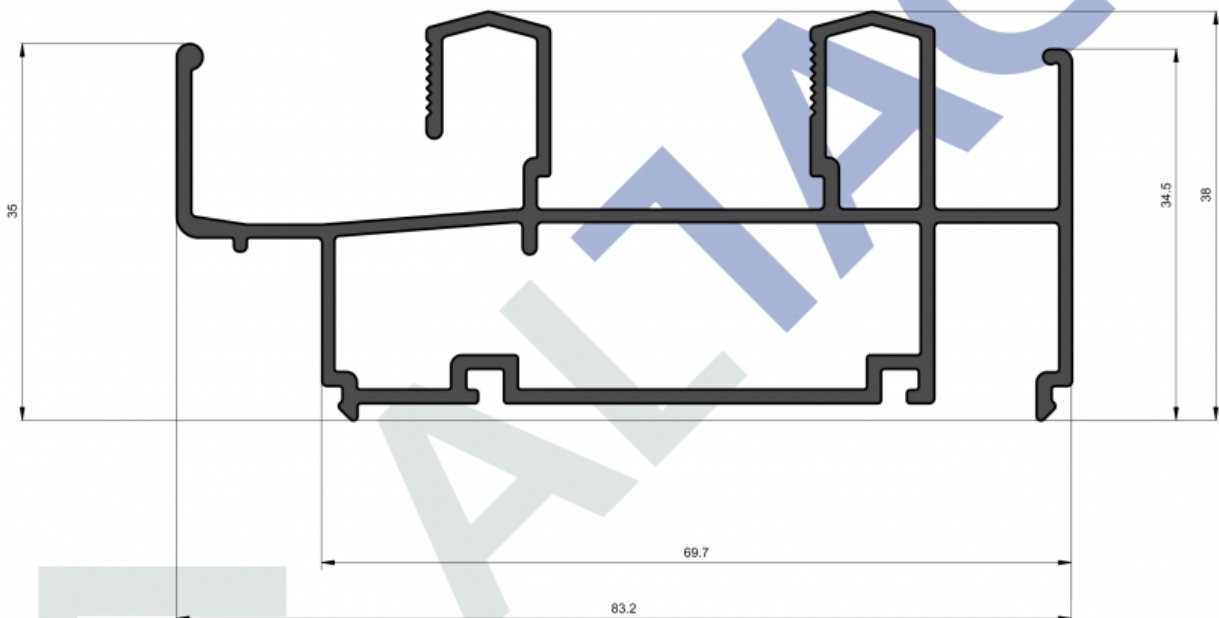

Largo De Tira: 6.05mts
4 Tiras Por Atado
Gramos Por Metro: 1217grs aproximadamente

TAC N°15 Marco Corrediza Con Guia Mosquetera Jambas Y Dintel

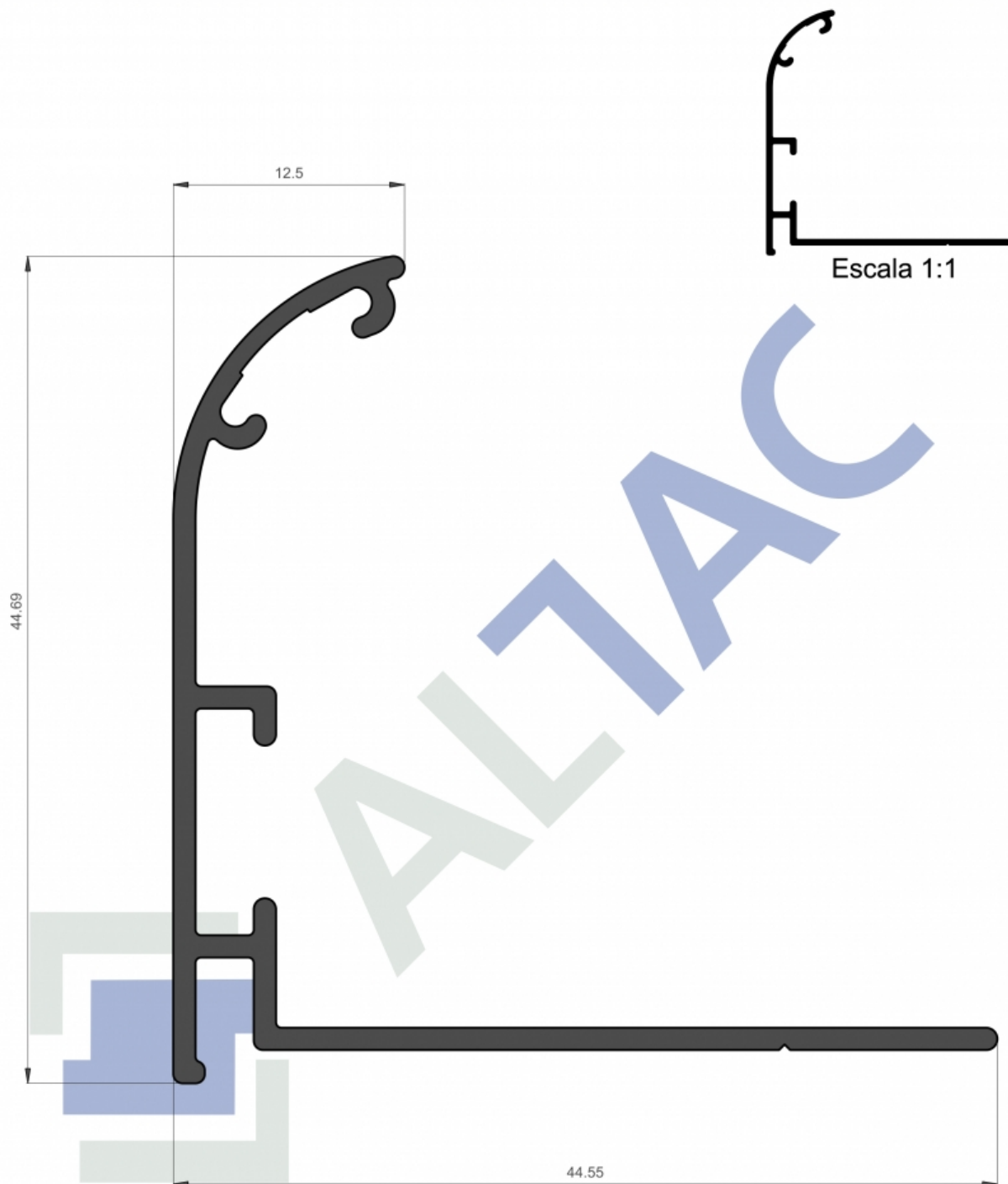

Largo De Tira: 6.05mts
10 Tiras Por Atado
Gramos Por Metro: 363grs aproximadamente

TAC N°16 Tapa Junta

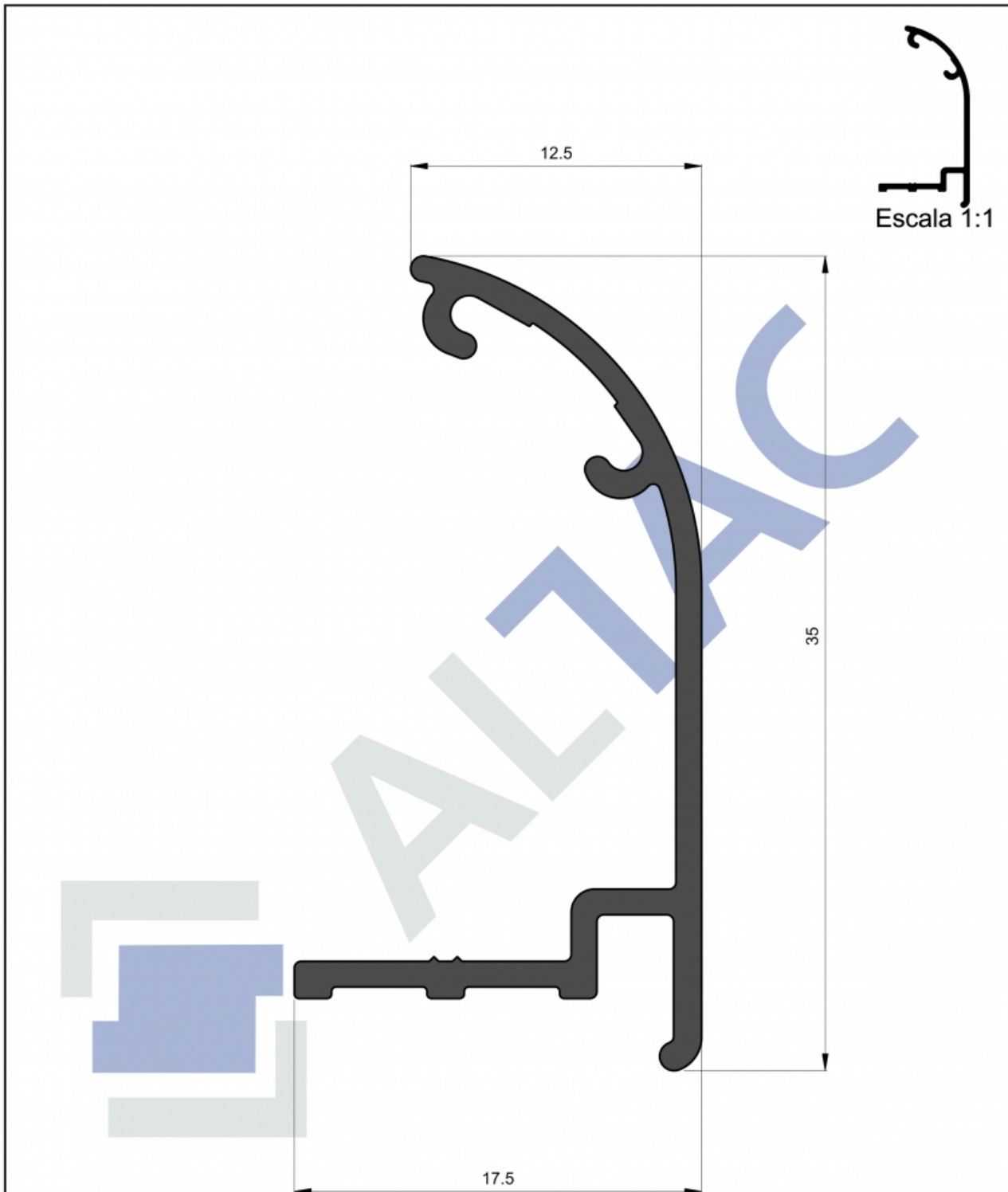

Largo De Tira: 6.05mts
24 Tiras Por Atado
Gramos Por Metro: 207grs aproximadamente

TAC N°17 Tapa Junta

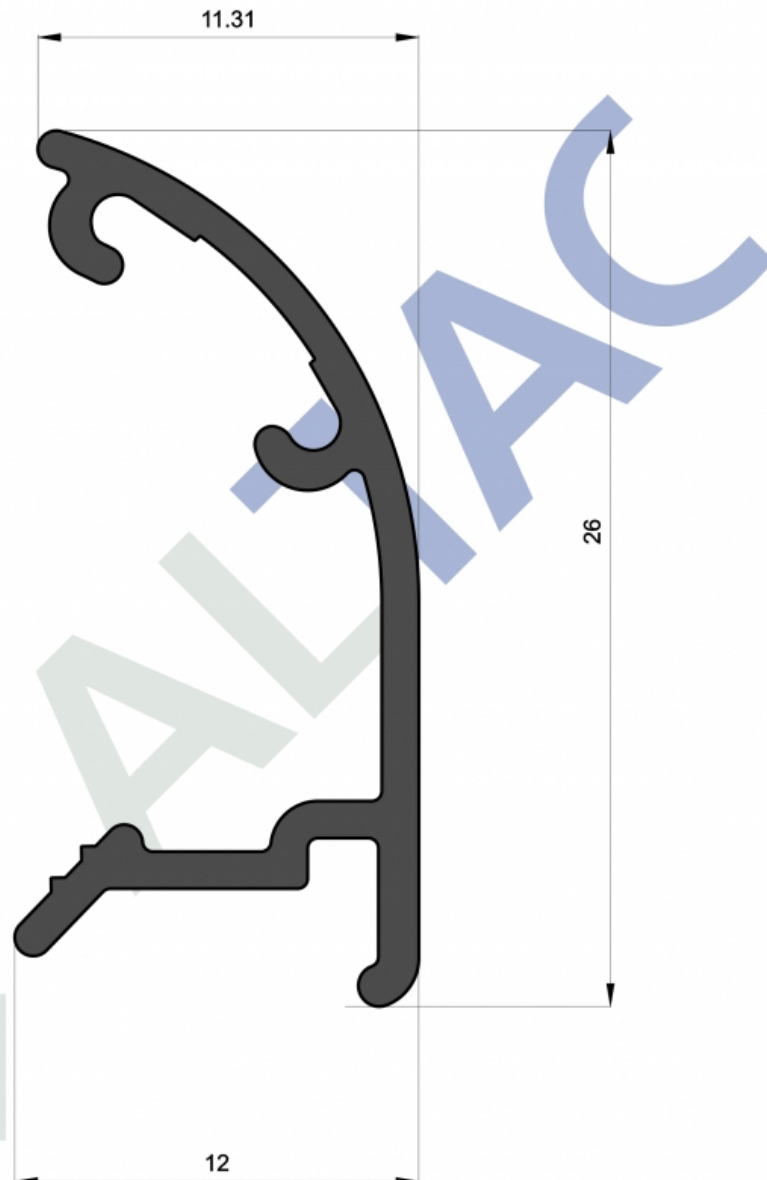

Largo De Tira: 6.05mts
24 Tiras Por Atado
Gramos Por Metro: 154grs aproximadamente

TAC N°18 Tapa Junta



Junin1033. S2152EXE Granadero Baigorria, Santa Fe, Argentina.
Tel: 341 4712866 Tel/Fax: 341 4710524
info@altac.com.ar www.altac.com.ar

La empresa se reserva el derecho de modificar total o parcialmente las especificaciones contenidas en este catálogo sin previo aviso.

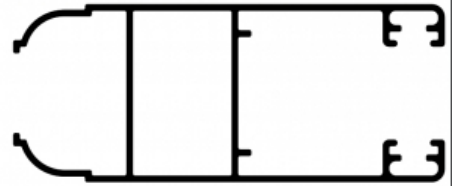

Escala 1:1

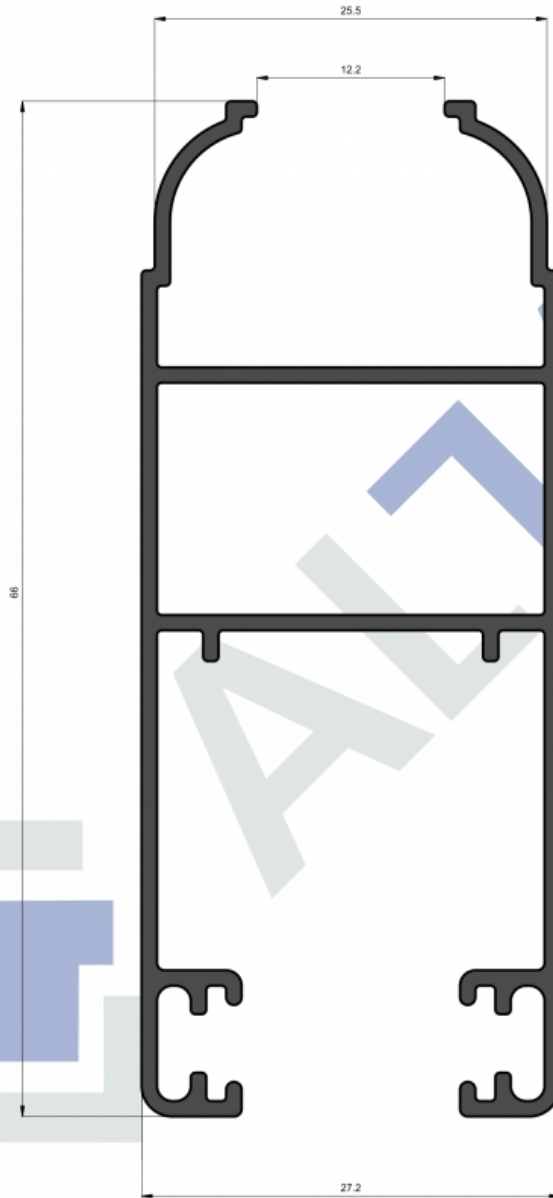

Largo De Tira: 6.05mts
 6 Tiras Por Atado
 Gramos Por Metro: 615grs aproximadamente

TAC N°19 Hoja parante corrediza corte 45° pecho paloma

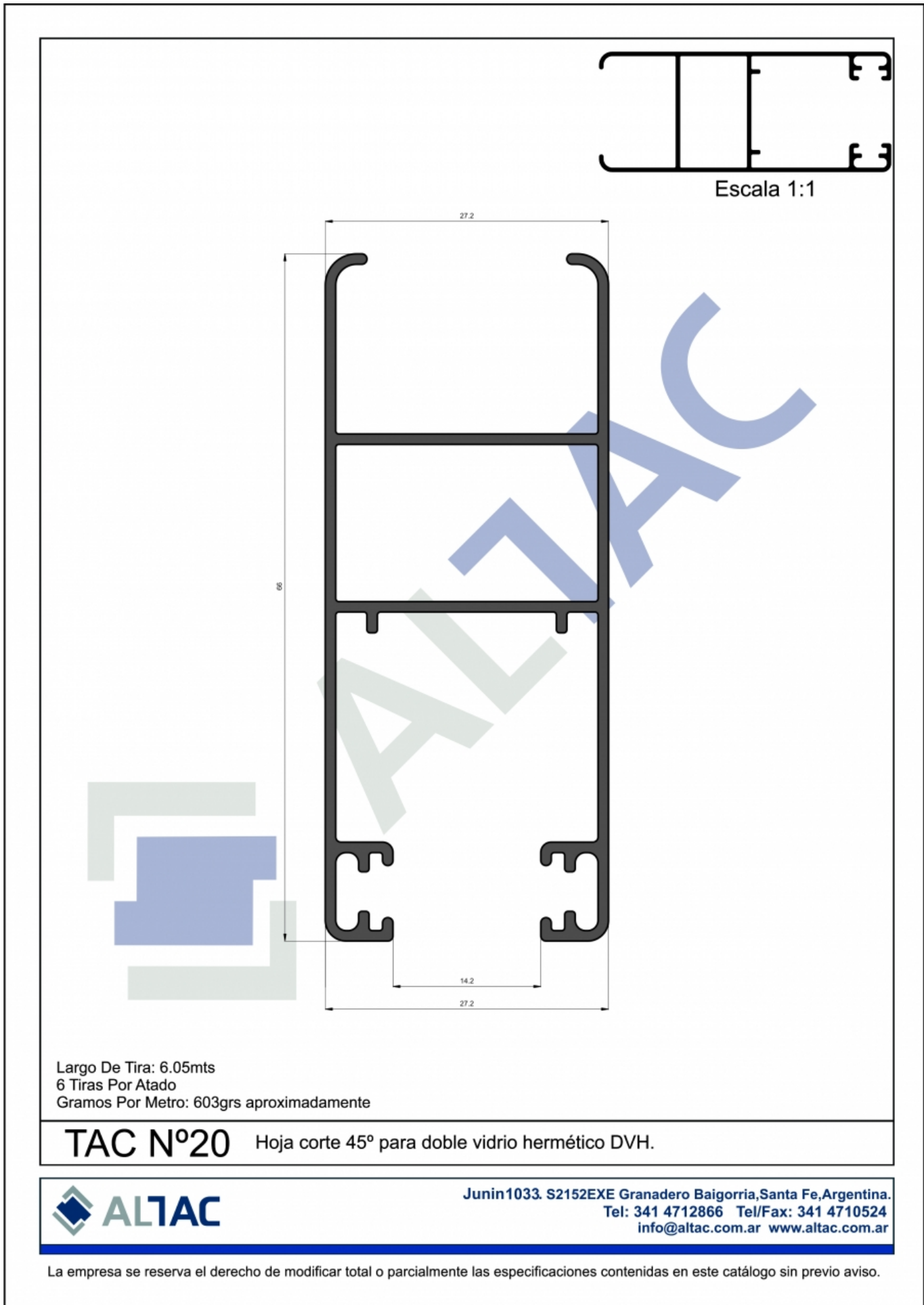

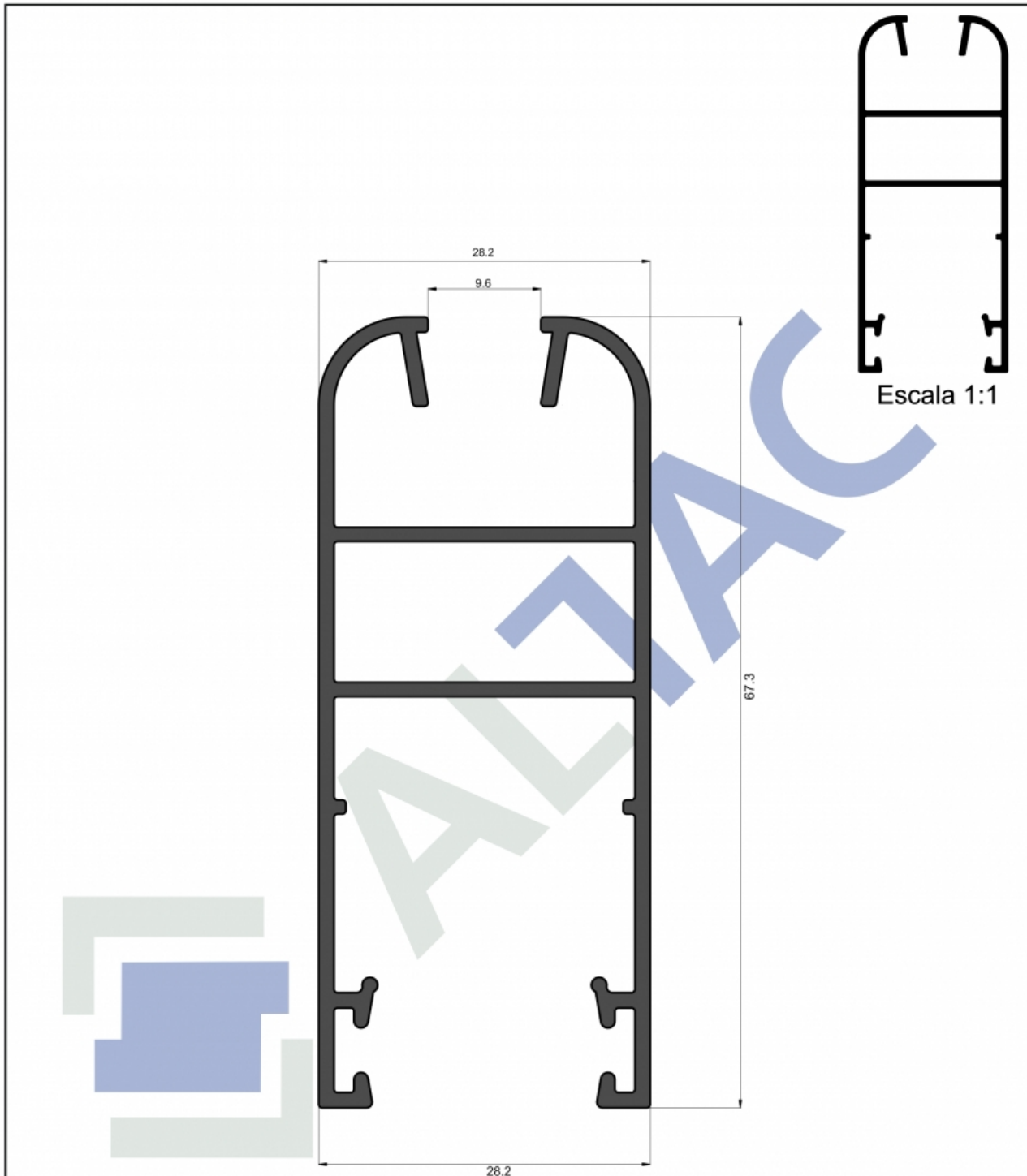

Largo De Tira: 6.05mts
6 Tiras Por Atado
Gramos Por Metro: 799grs aproximadamente

TAC N°21 Hoja de 67 mm Vidrio Simple Corrediza



Escala 1:1

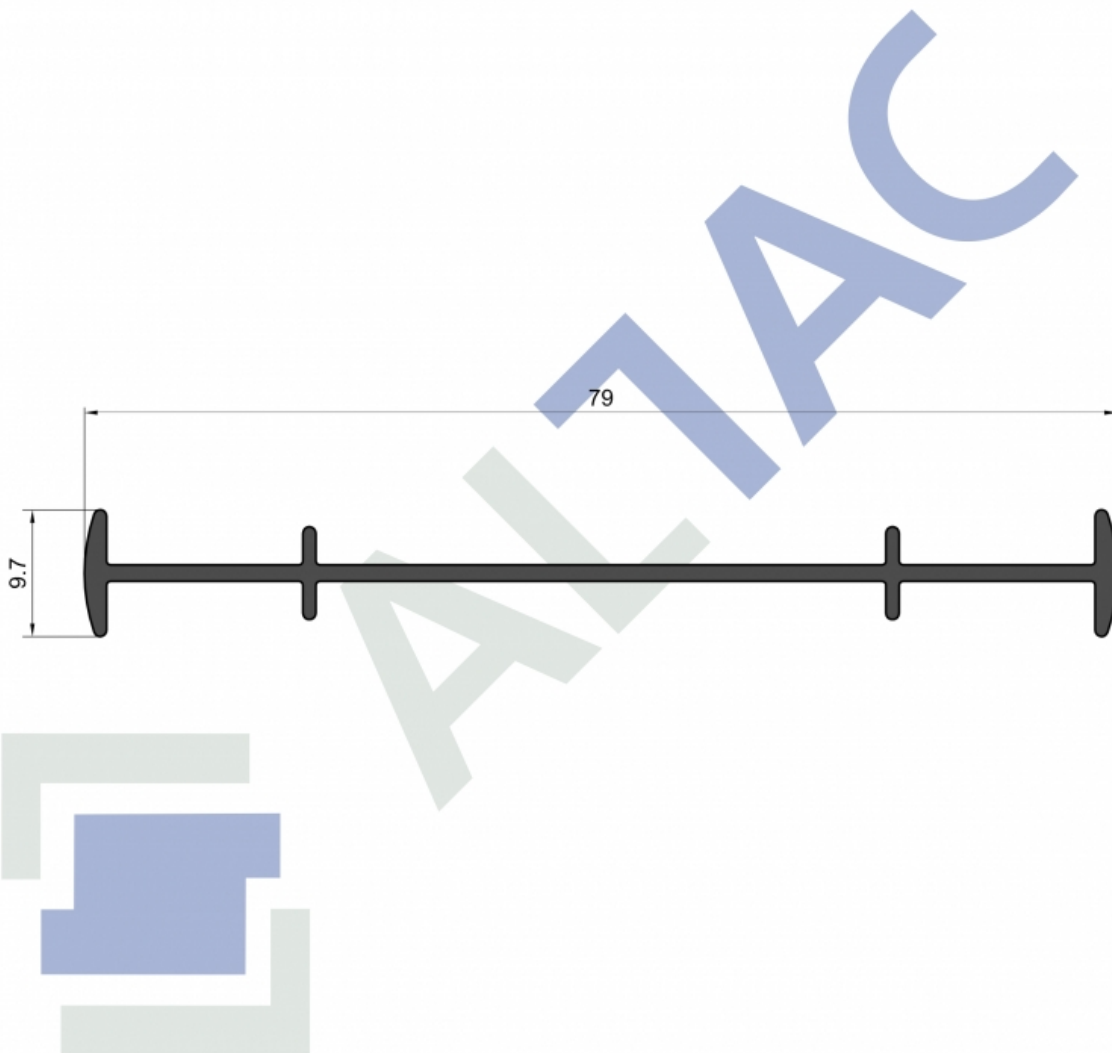

Largo De Tira: 6.05mts
14 Tiras Por Atado
Gramos Por Metro: 359grs aproximadamente

TAC N°22 Tablilla, Barra Unión marco de 75



Escala 1:1

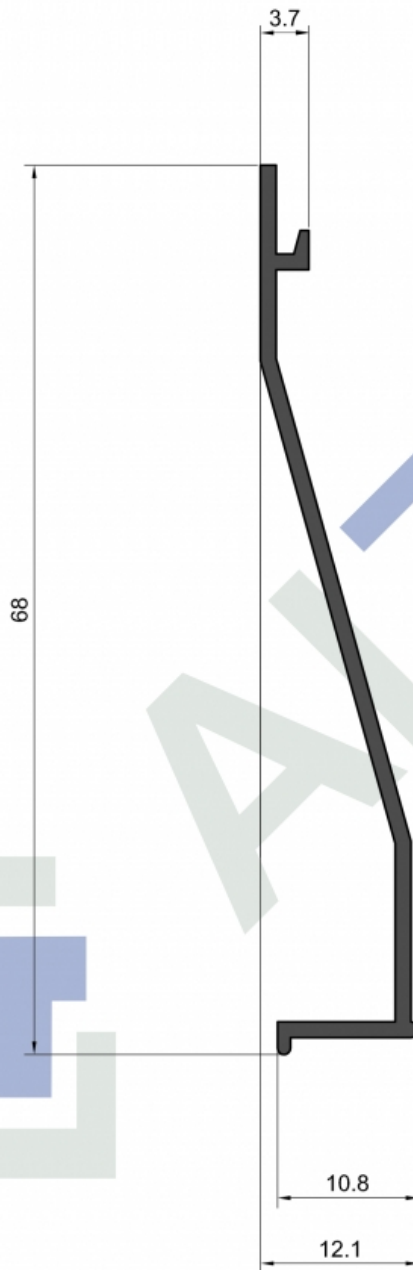

Largo De Tira: 6.05mts
 16 Tiras Por Atado
 Gramos Por Metro: 267grs aproximadamente

TAC N°23

Tablilla revestimiento/Postigo sin troquelar/ Celosía Recta

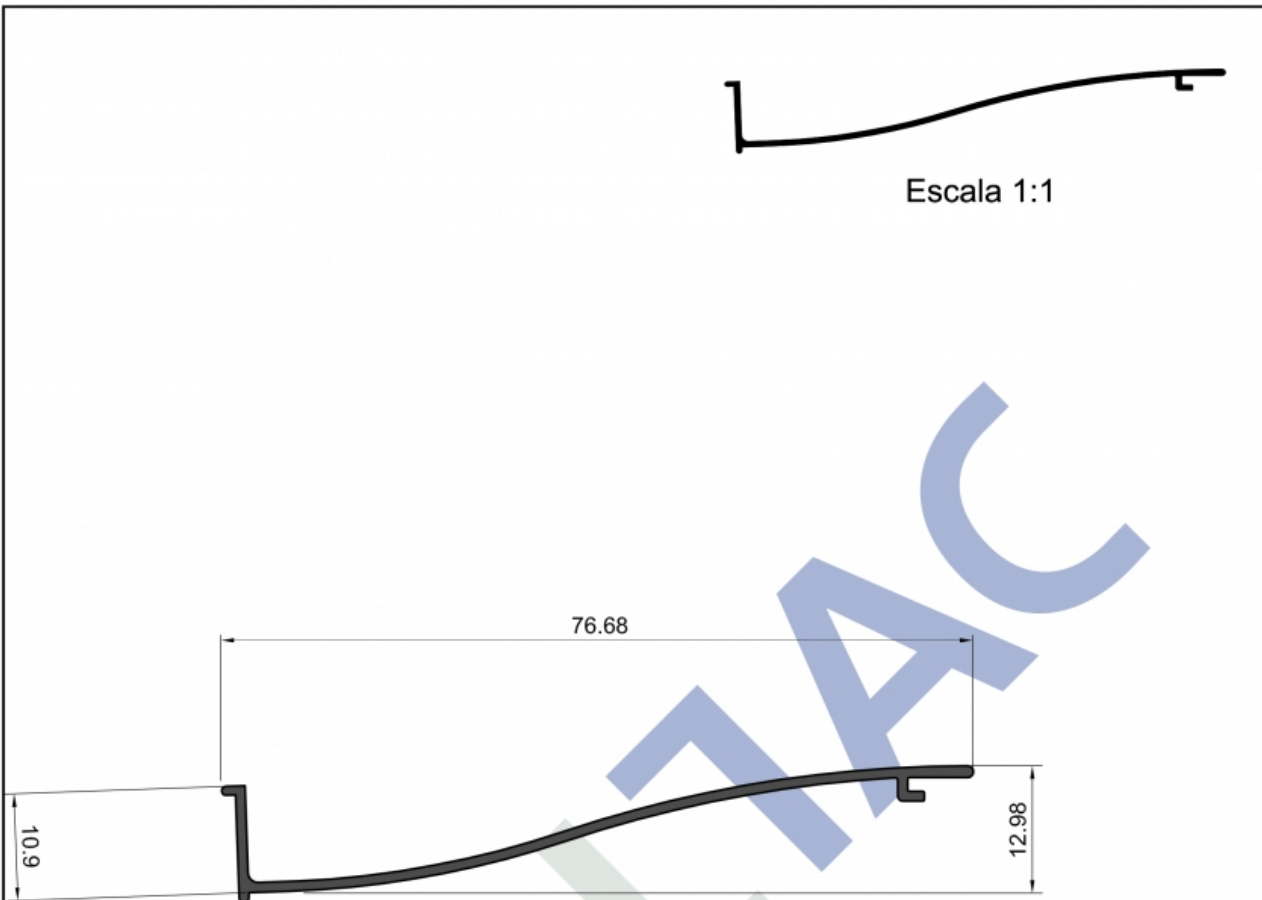

Largo De Tira: 6.05mts
16 Tiras Por Atado
Gramos Por Metro: 252grs aproximadamente

TAC N°24 Tablilla revestimiento/Celosisa redondeada/Postigon

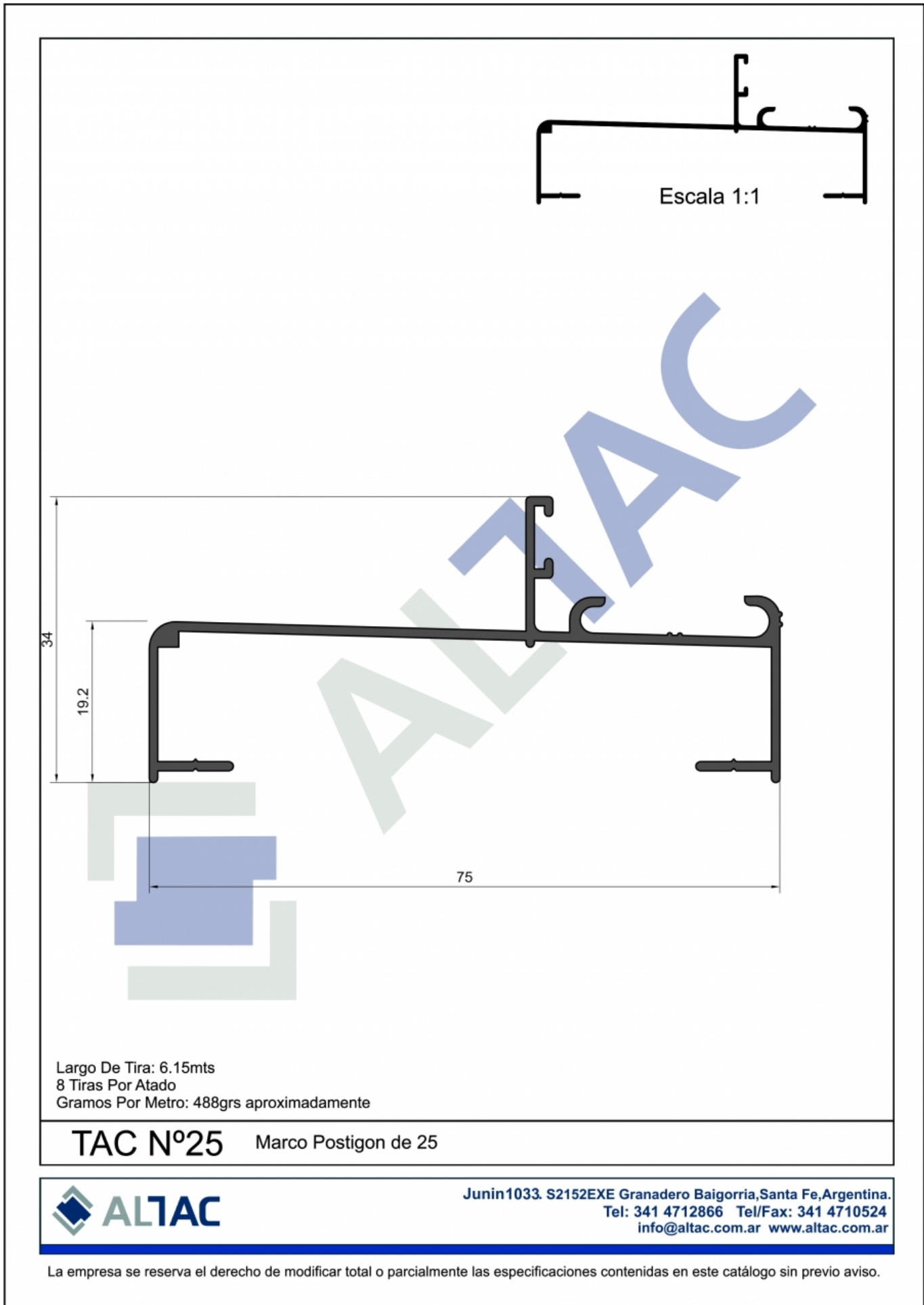



Escala 1:1

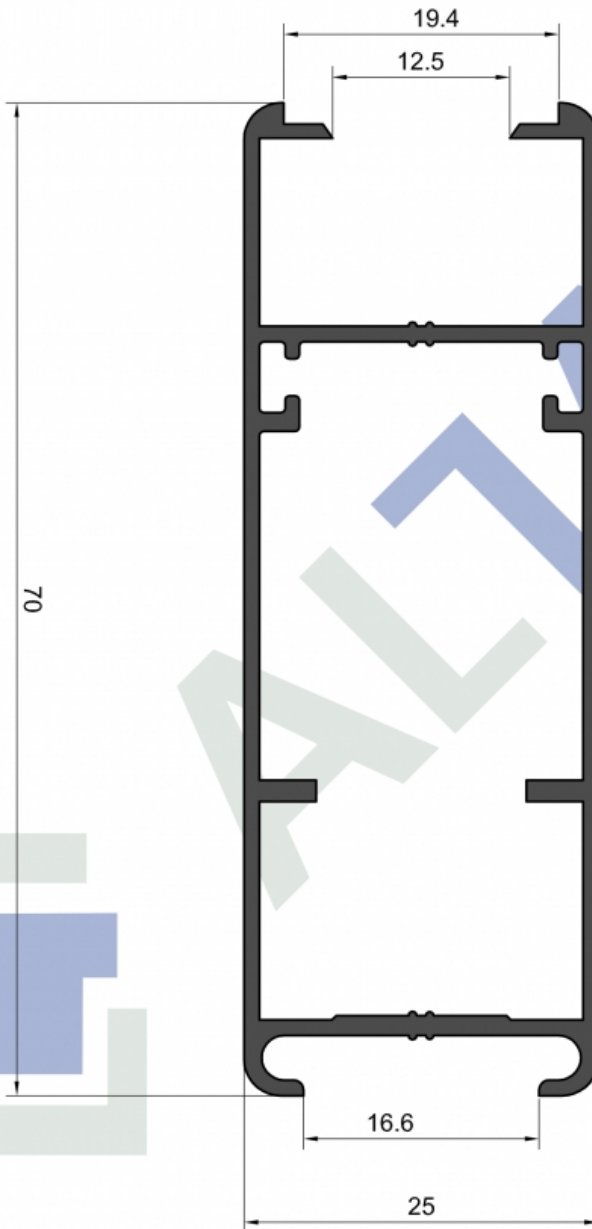

Largo De Tira: 6.15mts
 6 Tiras Por Atado
 Gramos Por Metro: 679grs aproximadamente

TAC N°26 Parante Puerta De Rebatir de 25

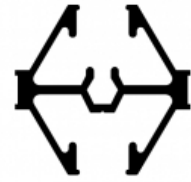

Escala 1:1

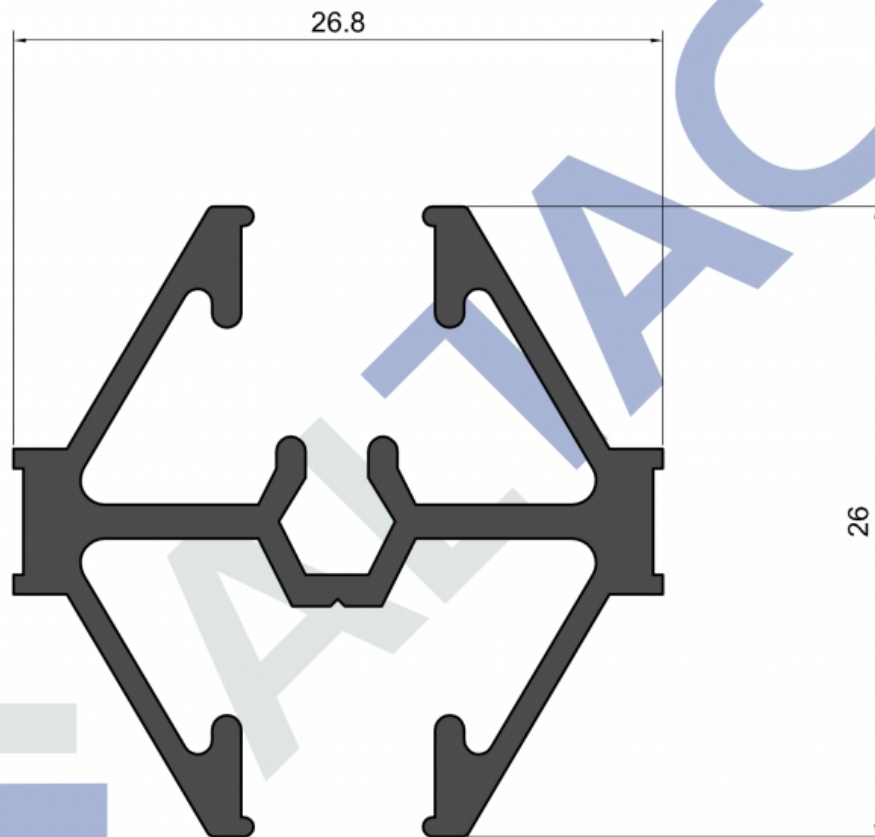

Largo De Tira: 6.05mts
12 Tiras Por Atado
Gramos Por Metro: 383grs aproximadamente

TAC N°30 Perfil central vidrio repartido

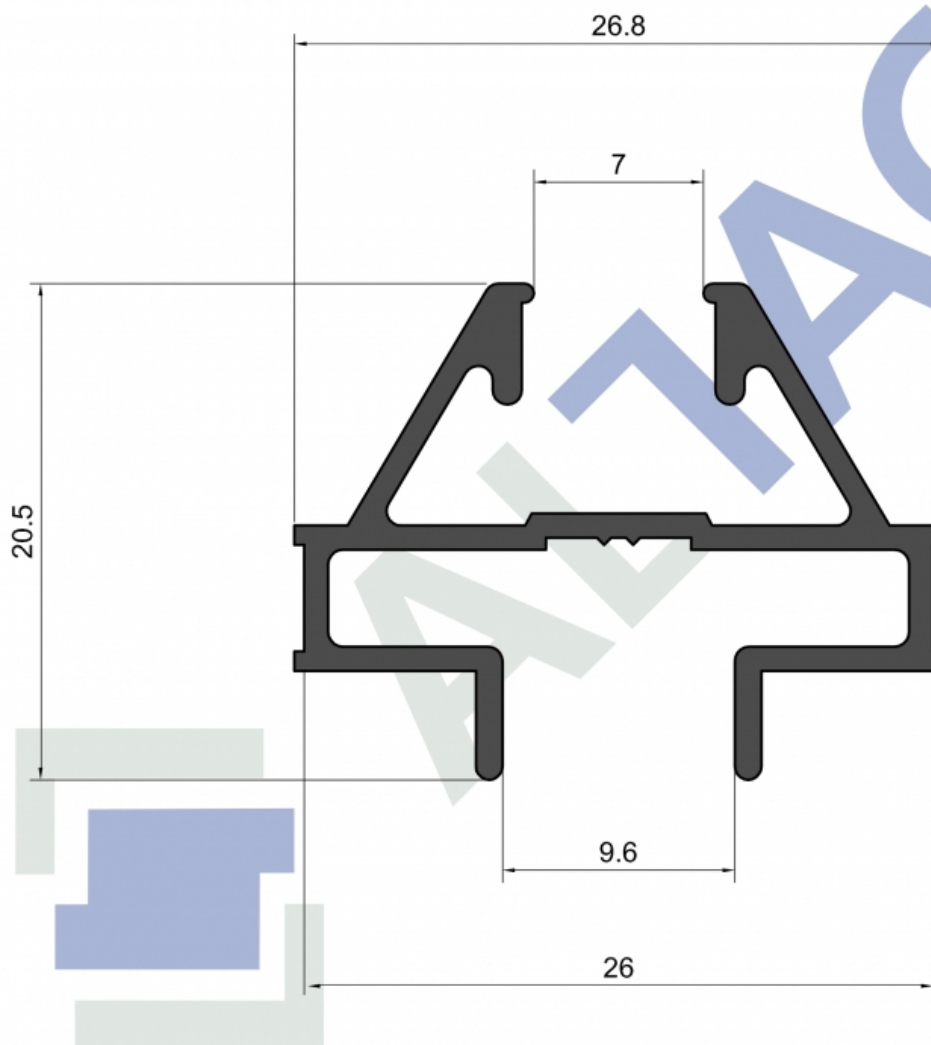

Largo De Tira: 6.05mts
16 Tiras Por Atado
Gramos Por Metro: 264grs aproximadamente

TAC N°31 Perfil lateral vidrio repartido

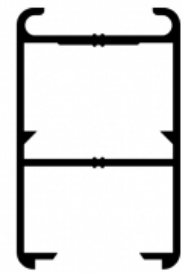

Escala 1:1

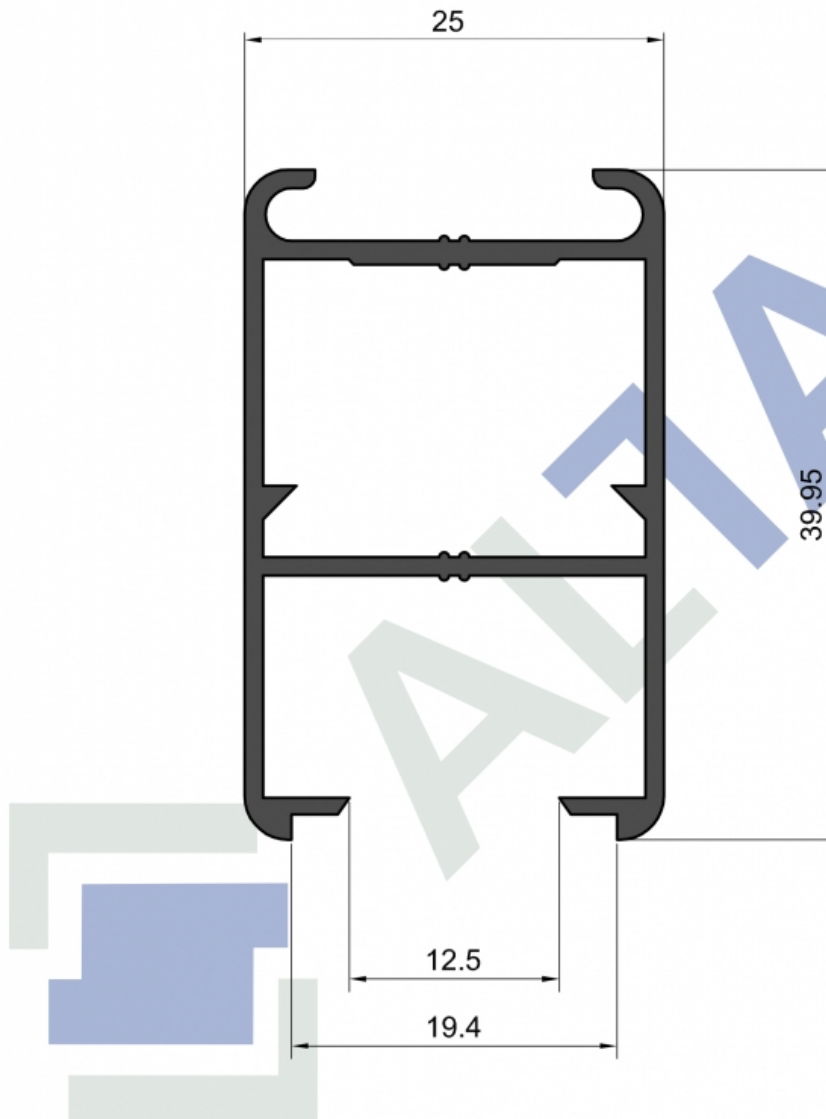

Largo De Tira: 6.15mts
 9 Tiras Por Atado
 Gramos Por Metro: 445grs aproximadamente

TAC N°32 Parante Postigon

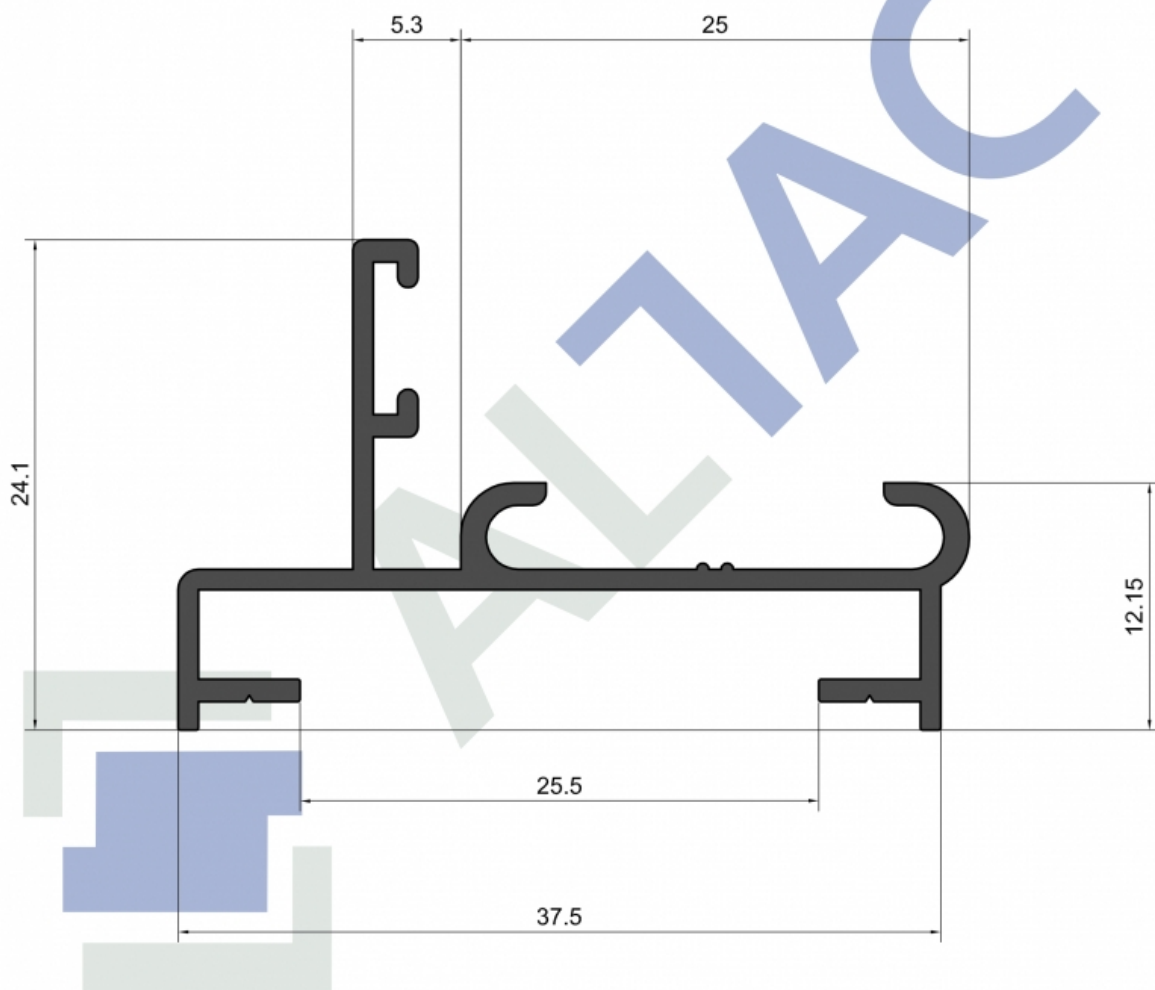
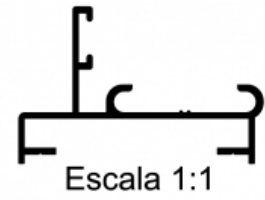

Largo De Tira: 6.05mts
 16 Tiras Por Atado
 Gramos Por Metro: 274grs aproximadamente

TAC N°33 Marco Abrir 25mm

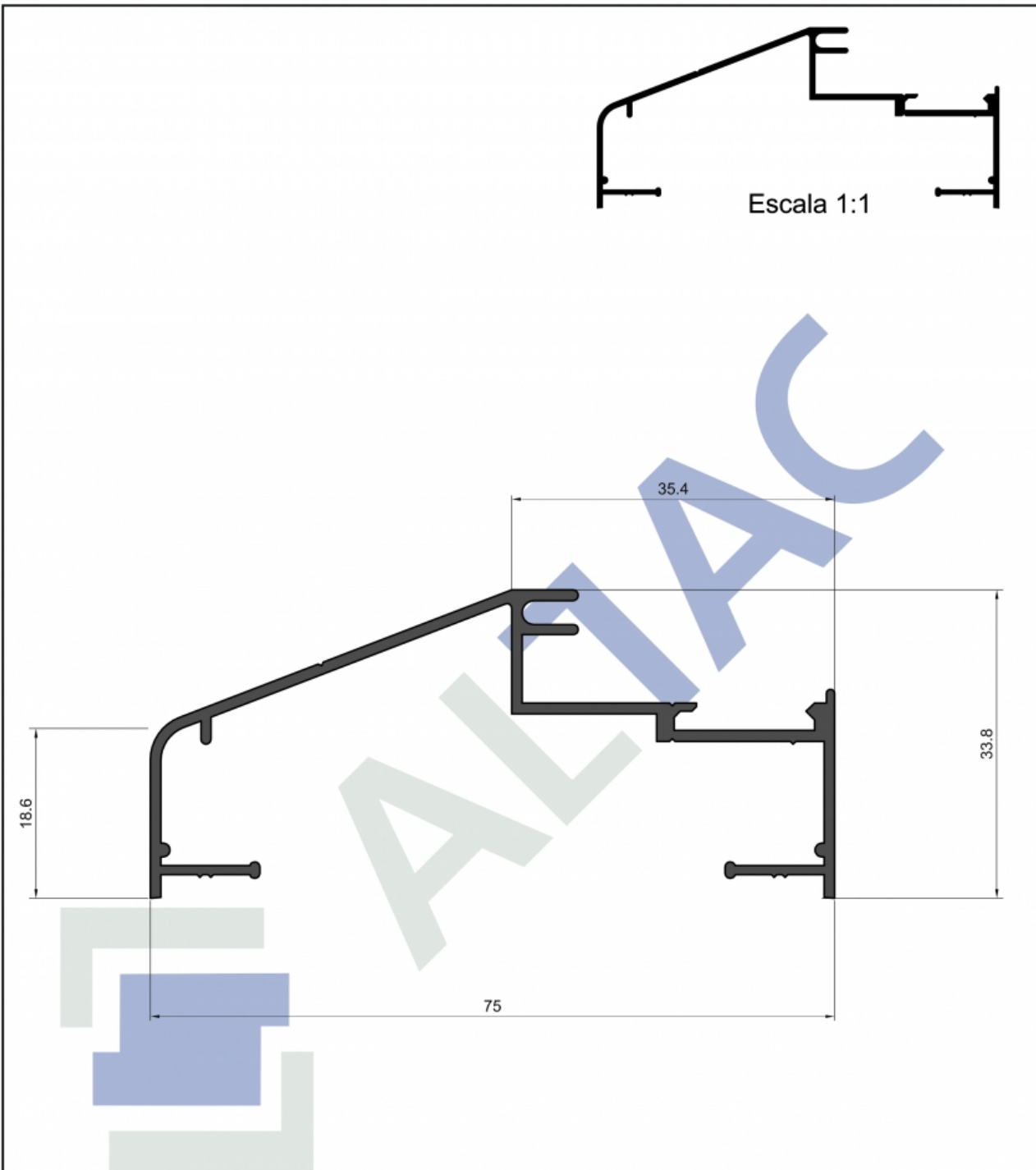

Largo De Tira: 6.15mts
8 Tiras Por Atado
Gramos Por Metro: 557grs aproximadamente

TAC N°34 Marco Paño Fijo

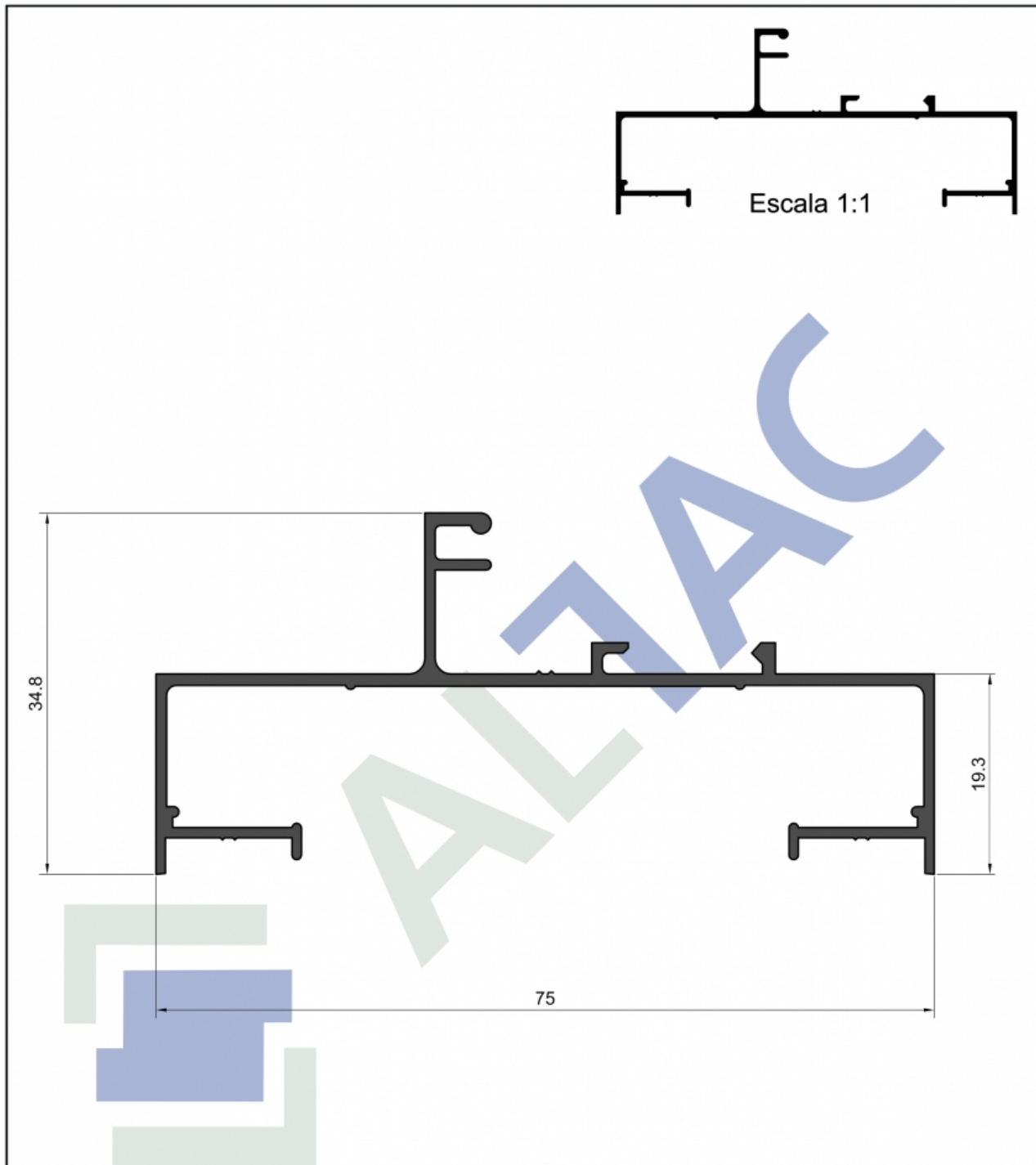

Largo De Tira: 6.05mts
8 Tiras Por Atado
Gramos Por Metro: 521grs aproximadamente

TAC N°35 Paño Fijo

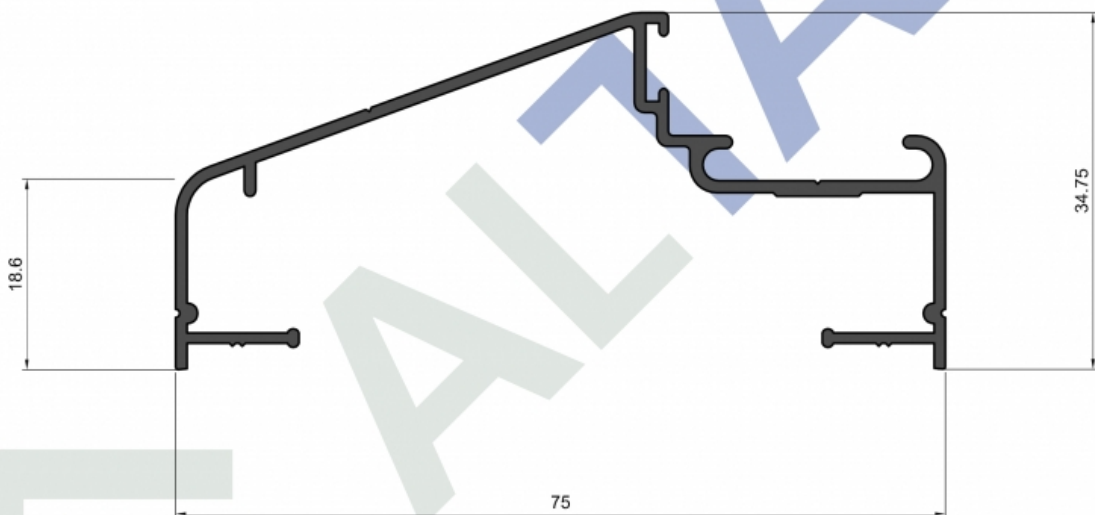
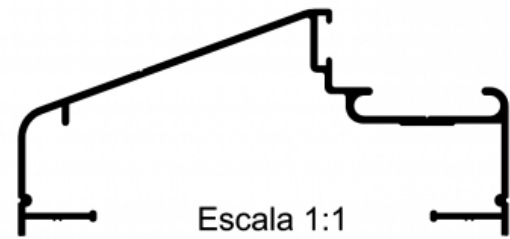

Largo De Tira: 6.15mts
8 Tiras Por Atado
Gramos Por Metro: 526grs aproximadamente

TAC N°36 Marco De Puerta De Rebatir De 25mm

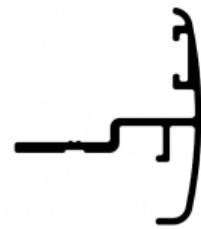

Escala 1:1

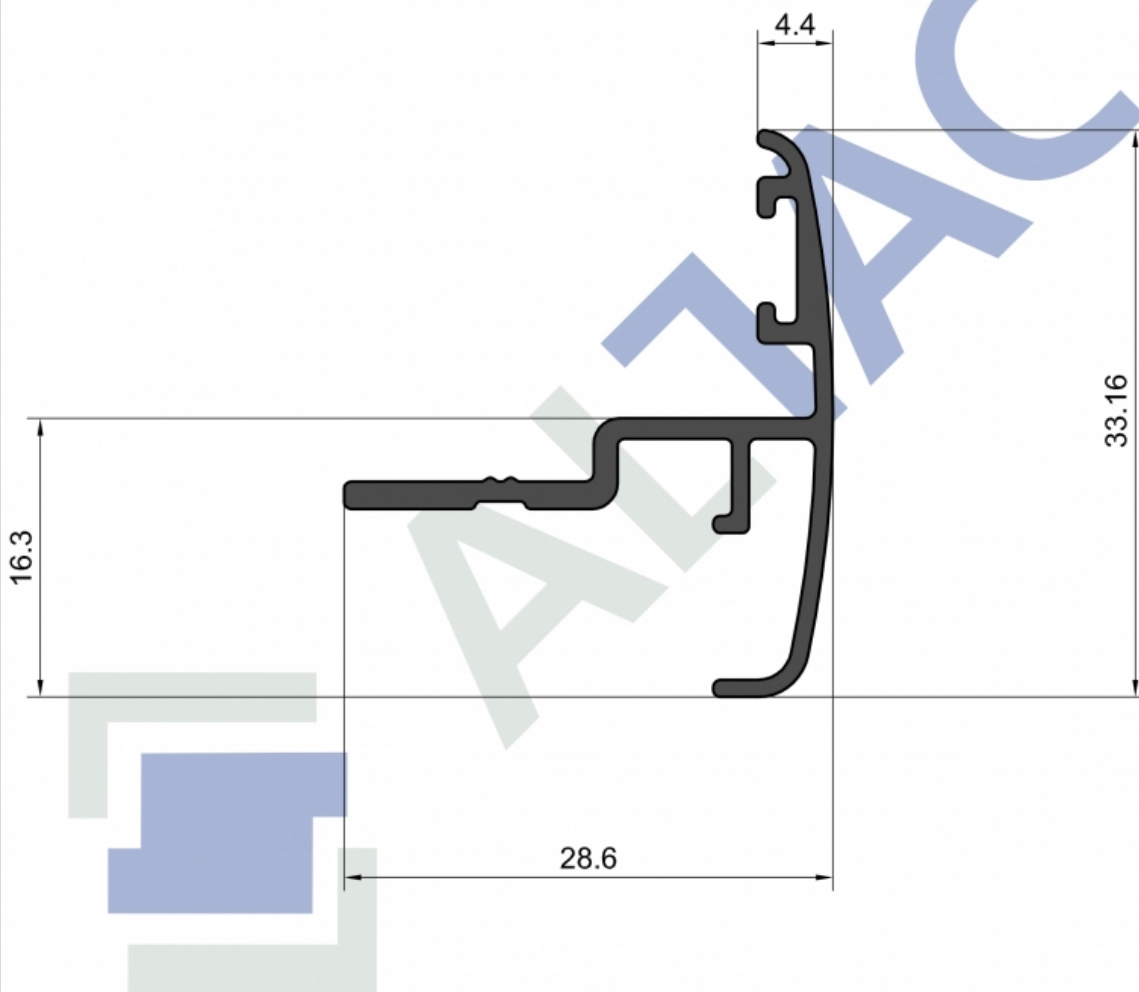

Largo De Tira: 6.15mts
16 Tiras Por Atado
Gramos Por Metro: 268grs aproximadamente

TAC N°37 Doble contacto puerta de 25mm

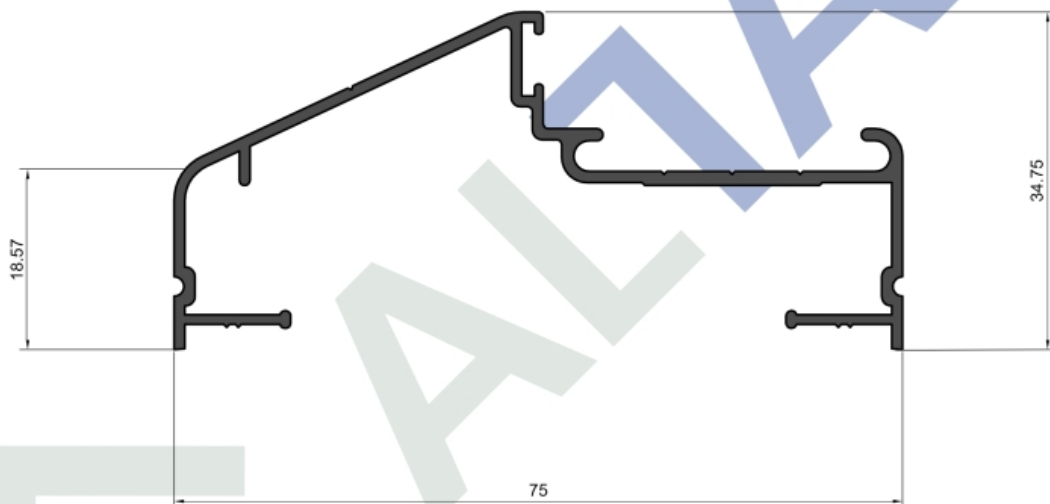
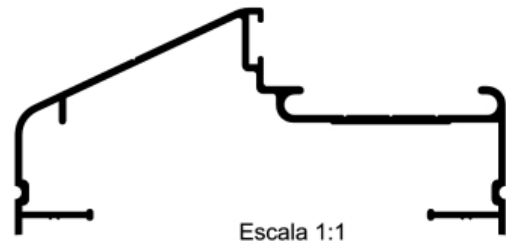

Largo De Tira: 6.15mts
8 Tiras Por Atado
Gramos Por Metro: 311grs aproximadamente

TAC N°39 Marco puerta de rebatir de 36mm



Junin1033. S2152EXE Granadero Baigorria, Santa Fe, Argentina.
Tel: 341 4712866 Tel/Fax: 341 4710524
+5493413117470 info@altac.com.ar www.altac.com.ar

La empresa se reserva el derecho de modificar total o parcialmente las especificaciones contenidas en éste catalogo sin previo aviso

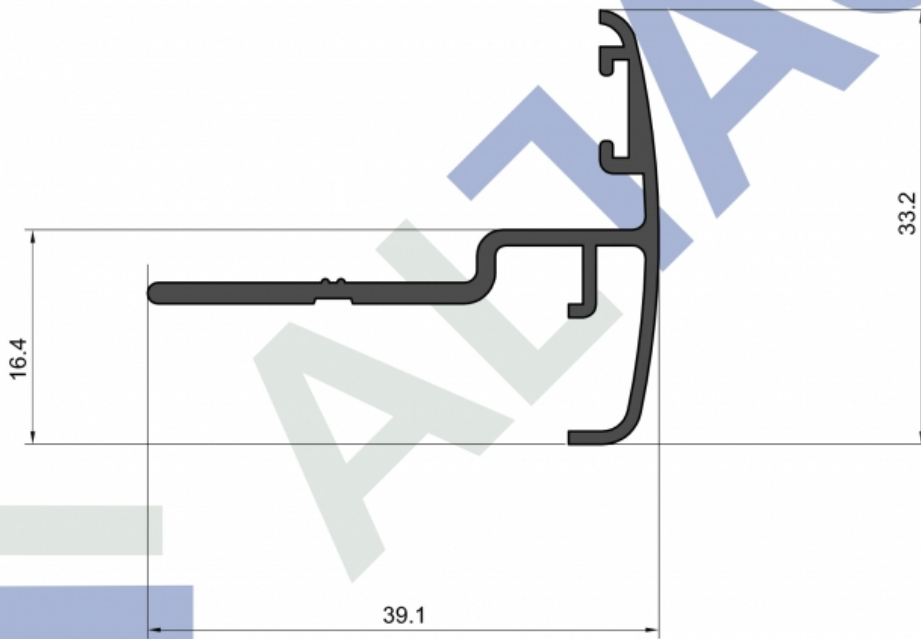
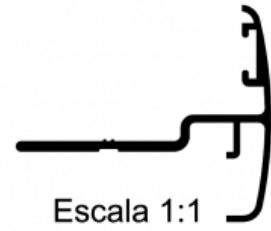

Largo De Tira: 6.15mts
16 Tiras Por Atado
Gramos Por Metro: 311grs aproximadamente

TAC N°40 Doble contacto puerta 36mm

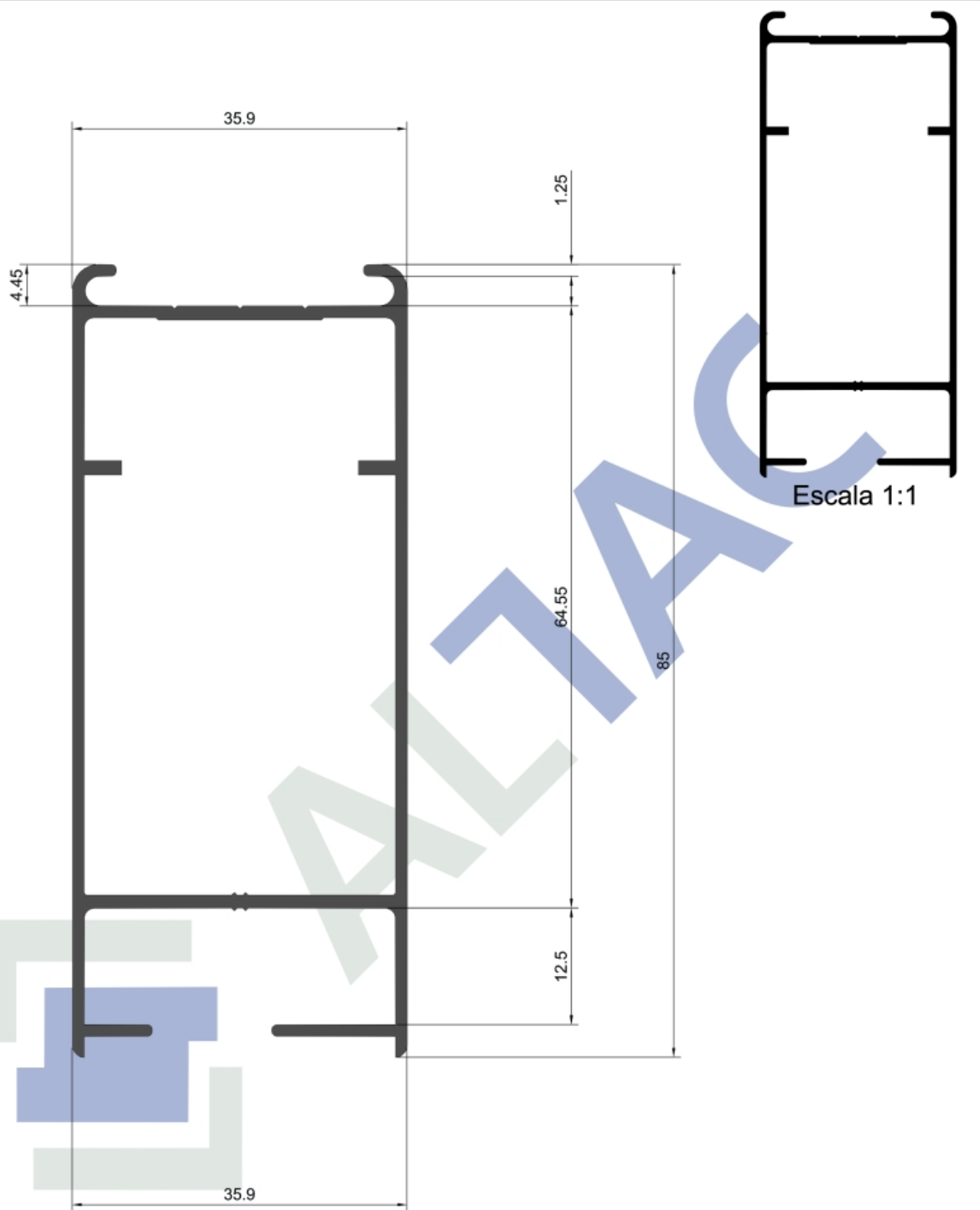

Largo De Tira: 6.15mts
 4 Tiras Por Atado
 Gramos Por Metro: 948grs aproximadamente

TAC N°41 Parante puerta de rebatir de 36mm

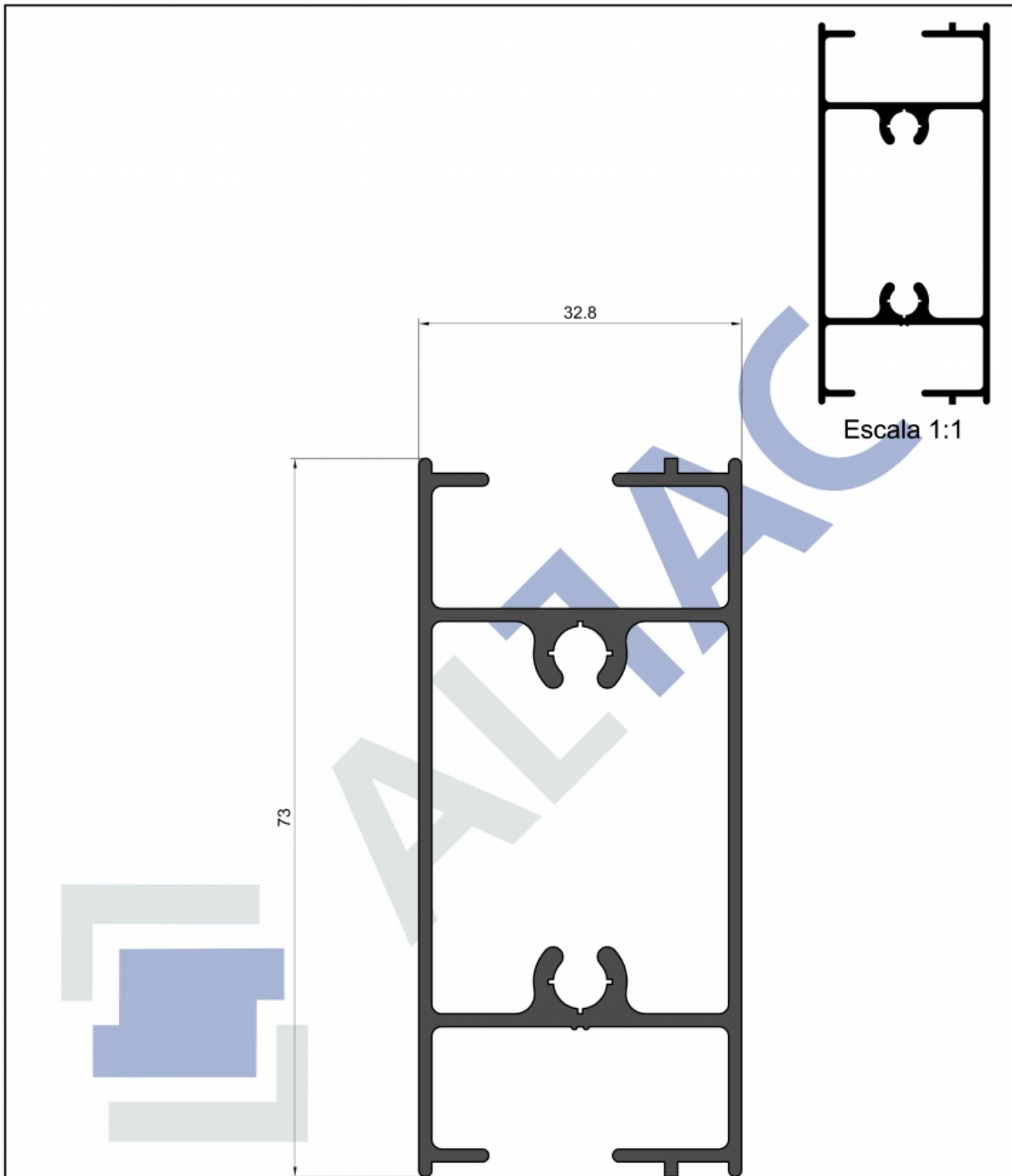

Largo De Tira: 6.05mts
 4 Tiras Por Atado
 Gramos Por Metro: 1044grs aproximadamente

TAC N°42 Travesaño puerta de 36mm

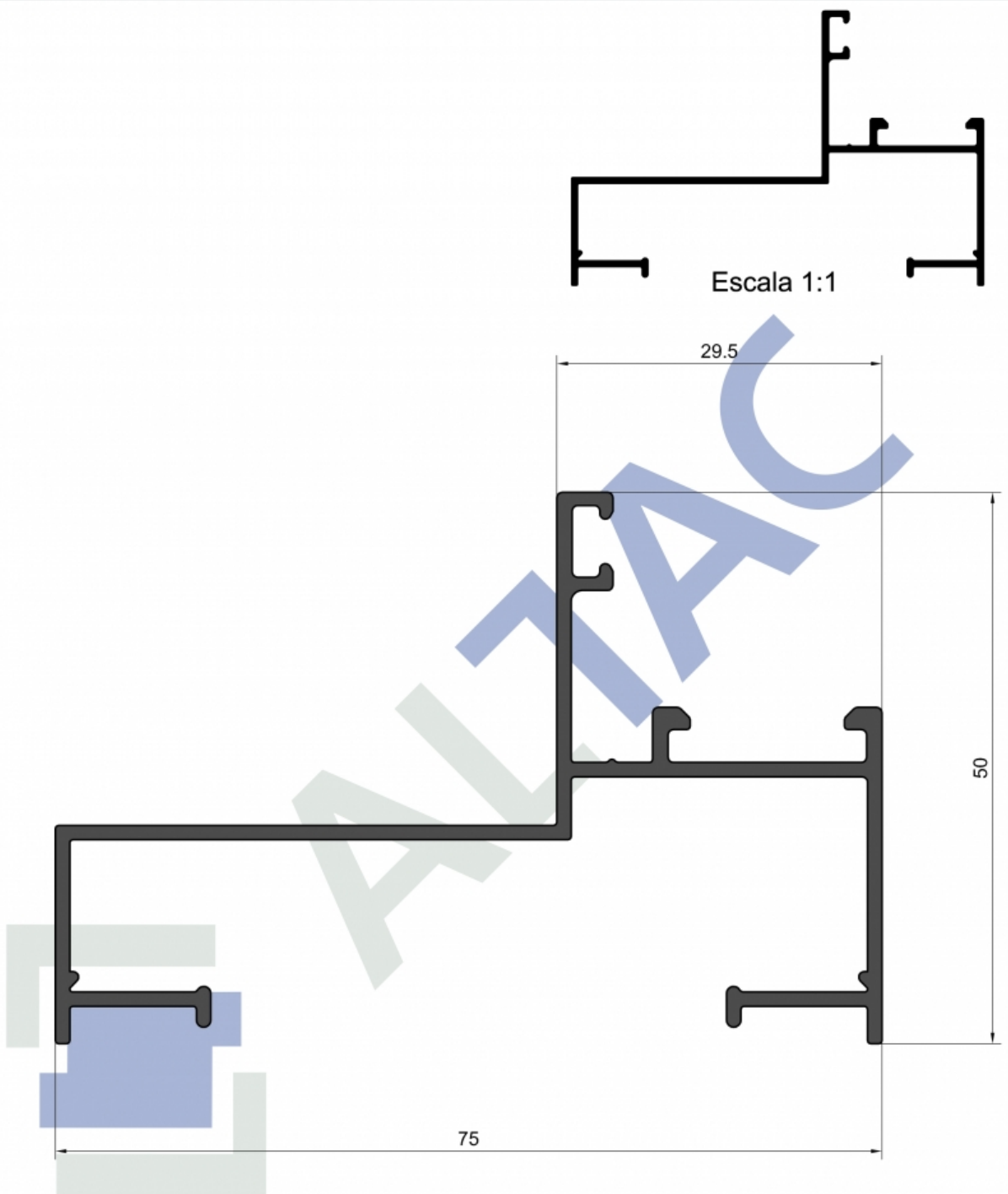

Largo De Tira: 6.15mts
6 Tiras Por Atado
Gramos Por Metro: 713grs aproximadamente

TAC N°43 Marco de 75mm

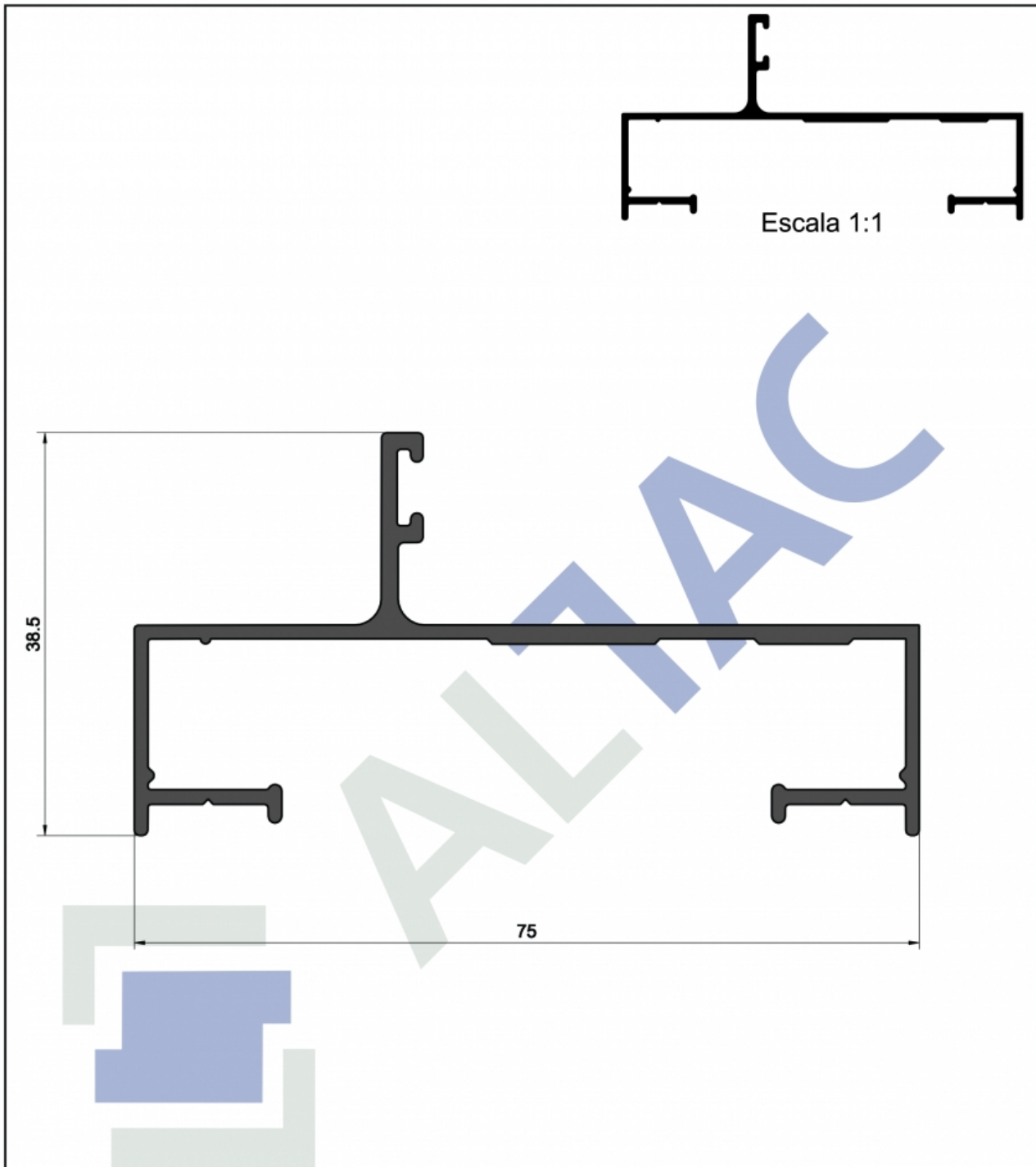

Largo De Tira: 6.15mts
8 Tiras Por Atado
Gramos Por Metro: 655grs aproximadamente

TAC N°44 Marco puerta placa

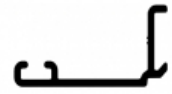

Escala 1:1

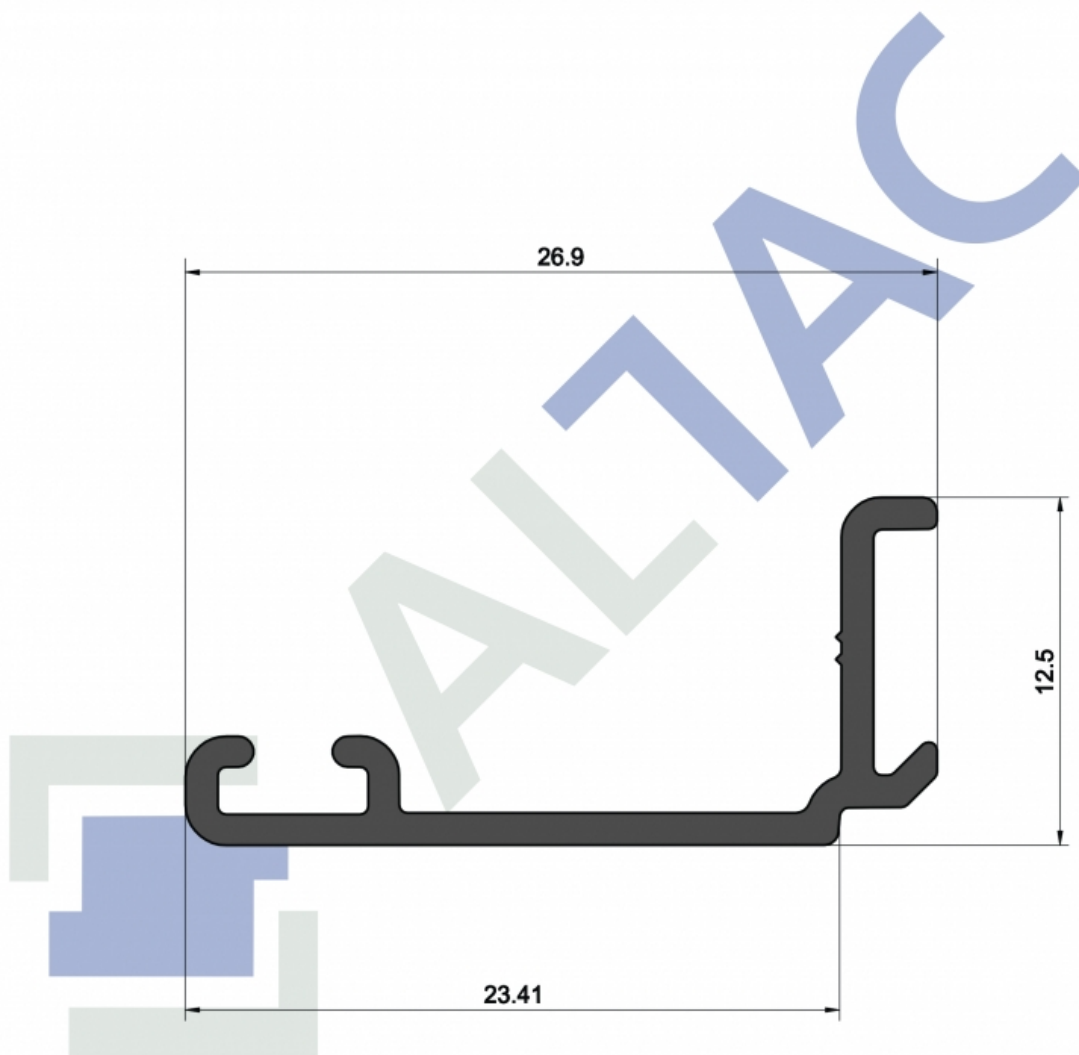

Largo De Tira: 6.05mts
24 Tiras Por Atado
Gramos Por Metro: 144grs aproximadamente

TAC N°45 Tapa junta



Junin1033. S2152EXE Granadero Baigorria, Santa Fe, Argentina.
Tel: 341 4712866 Tel/Fax: 341 4710524
info@altac.com.ar www.altac.com.ar

La empresa se reserva el derecho de modificar total o parcialmente las especificaciones contenidas en este catálogo sin previo aviso.

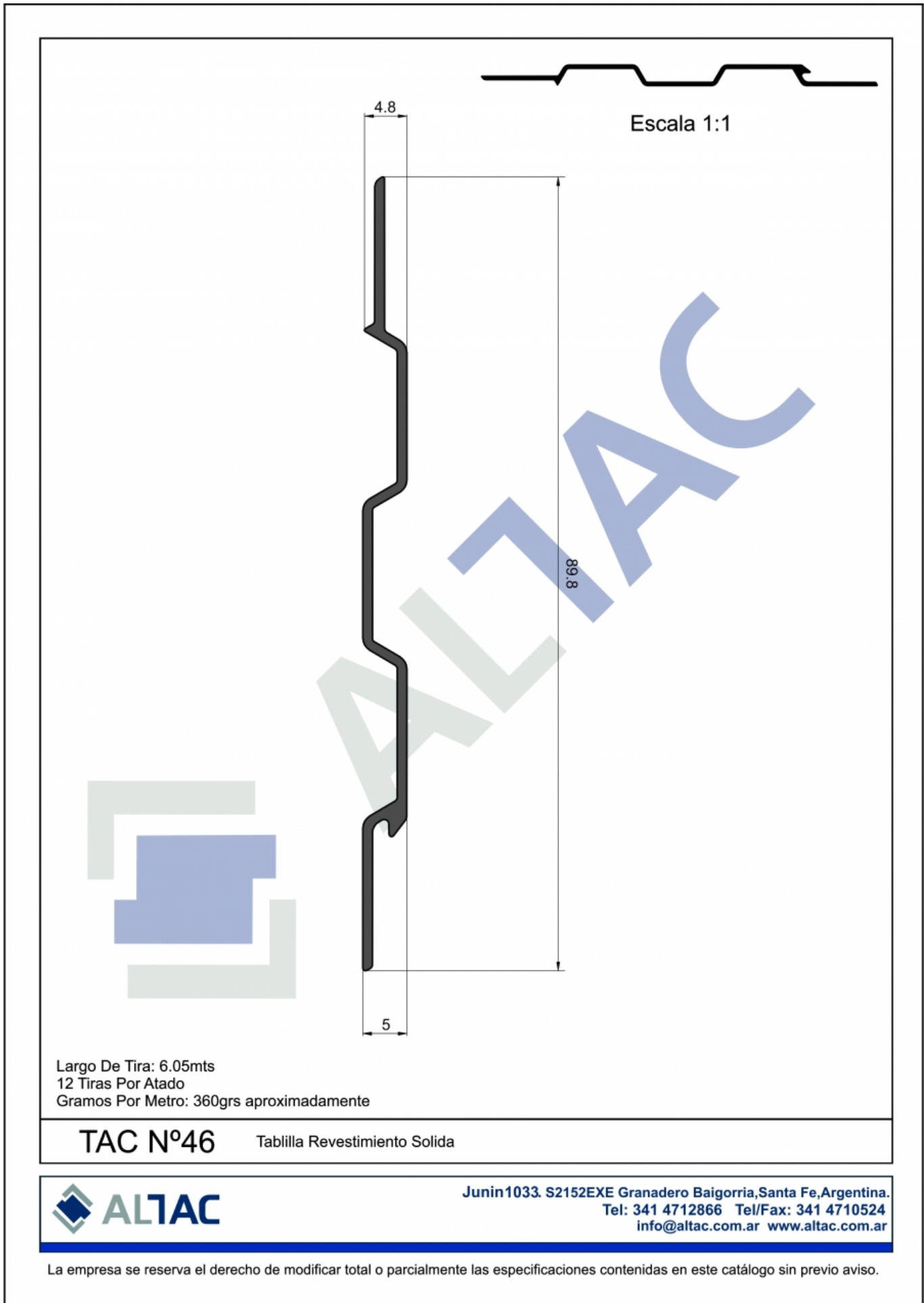



Escala 1:1

Escala 1:1

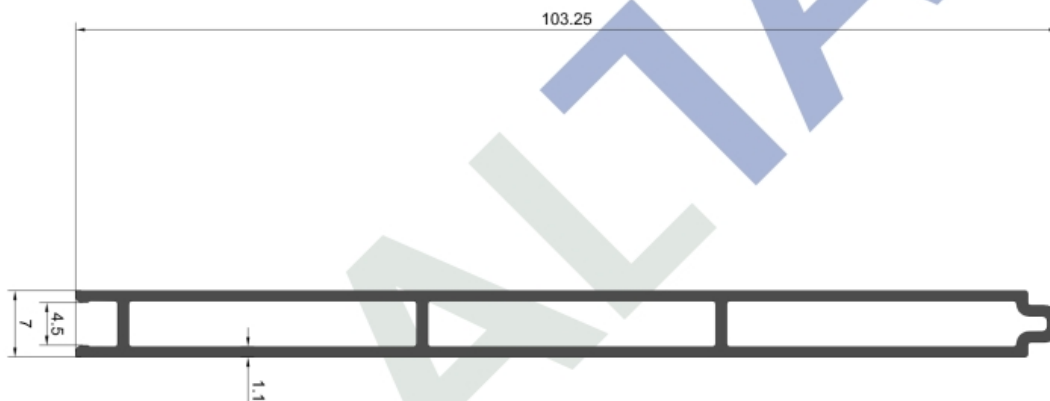

Largo De Tira: 6.05mts
6 Tiras Por Atado
Gramos Por Metro: 675grs aproximadamente

TAC N°47 Tablilla Revestimiento Hueco Liso

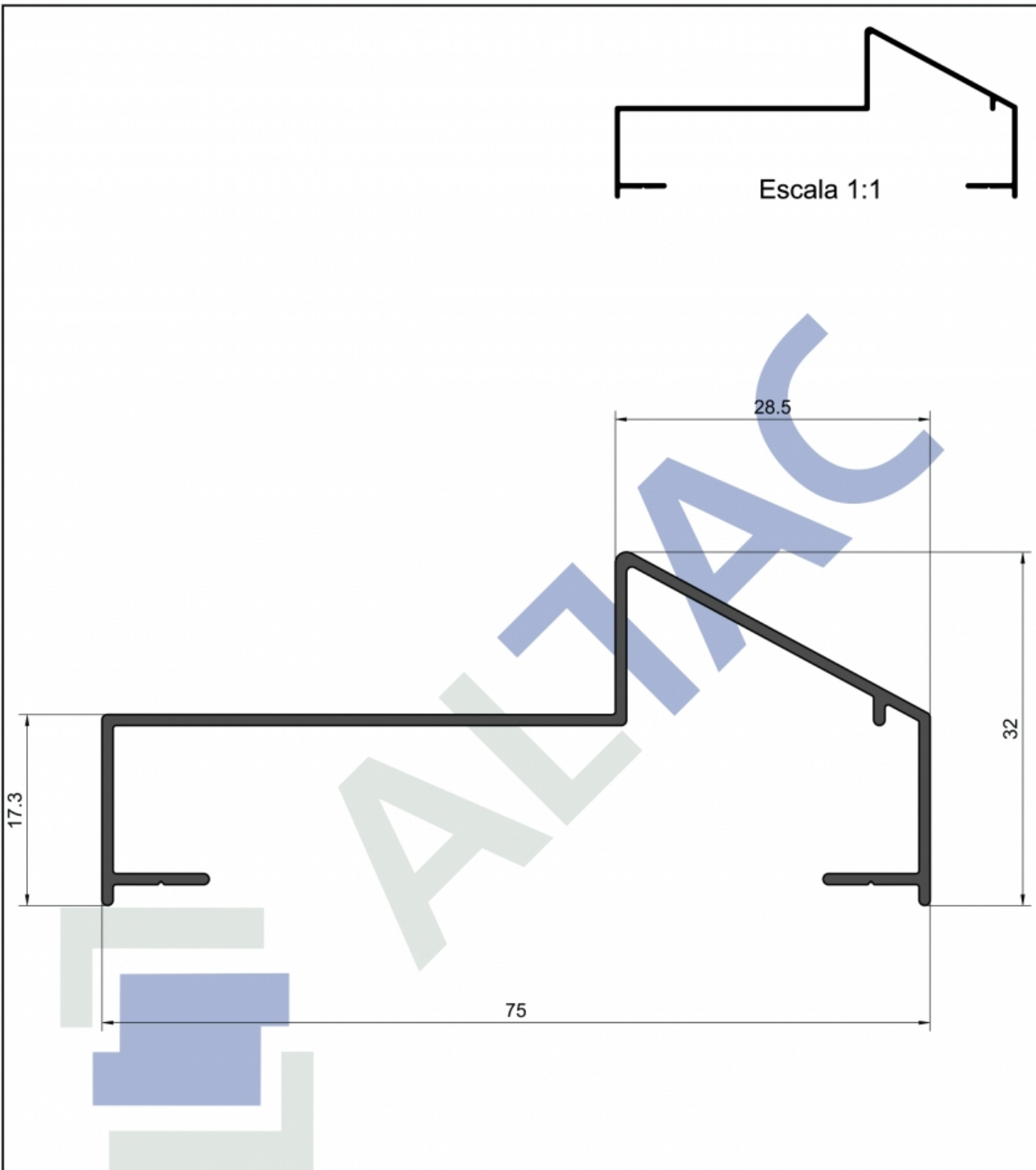

Largo De Tira: 6.20mts
 10 Tiras Por Atado
 Gramos Por Metro: 392grs aproximadamente

TAC N°48 Marco Puerta Placa Liviano

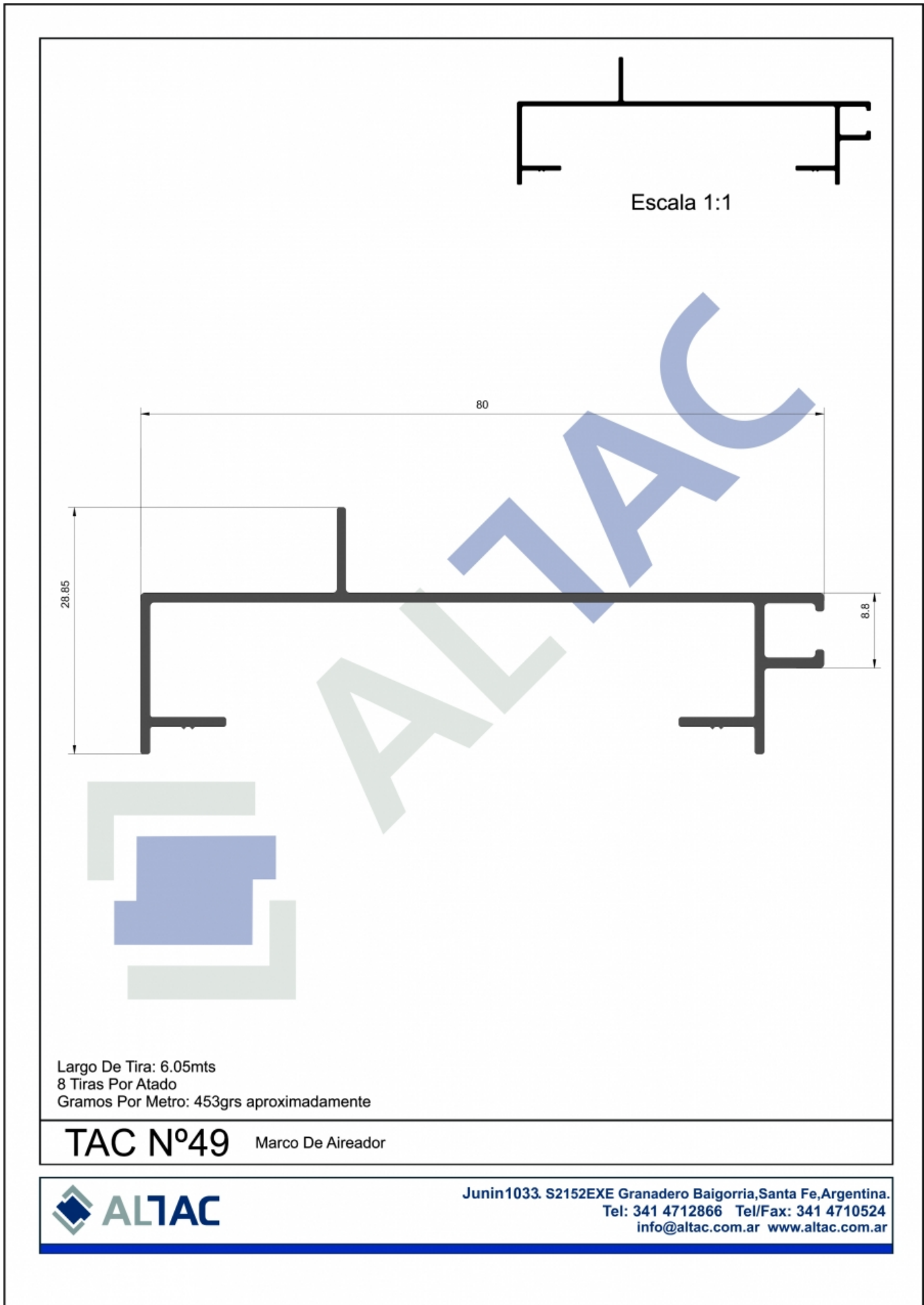



Escala 1:1

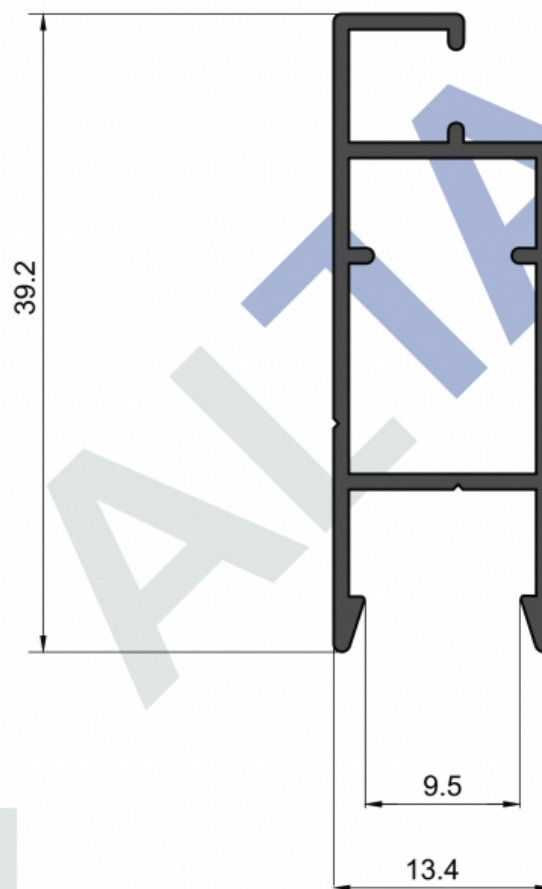

Largo De Tira: 6.05mts
14 Tiras Por Atado
Gramos Por Metro: 275grs aproximadamente

TAC N°50 Mosquitero Corredizo

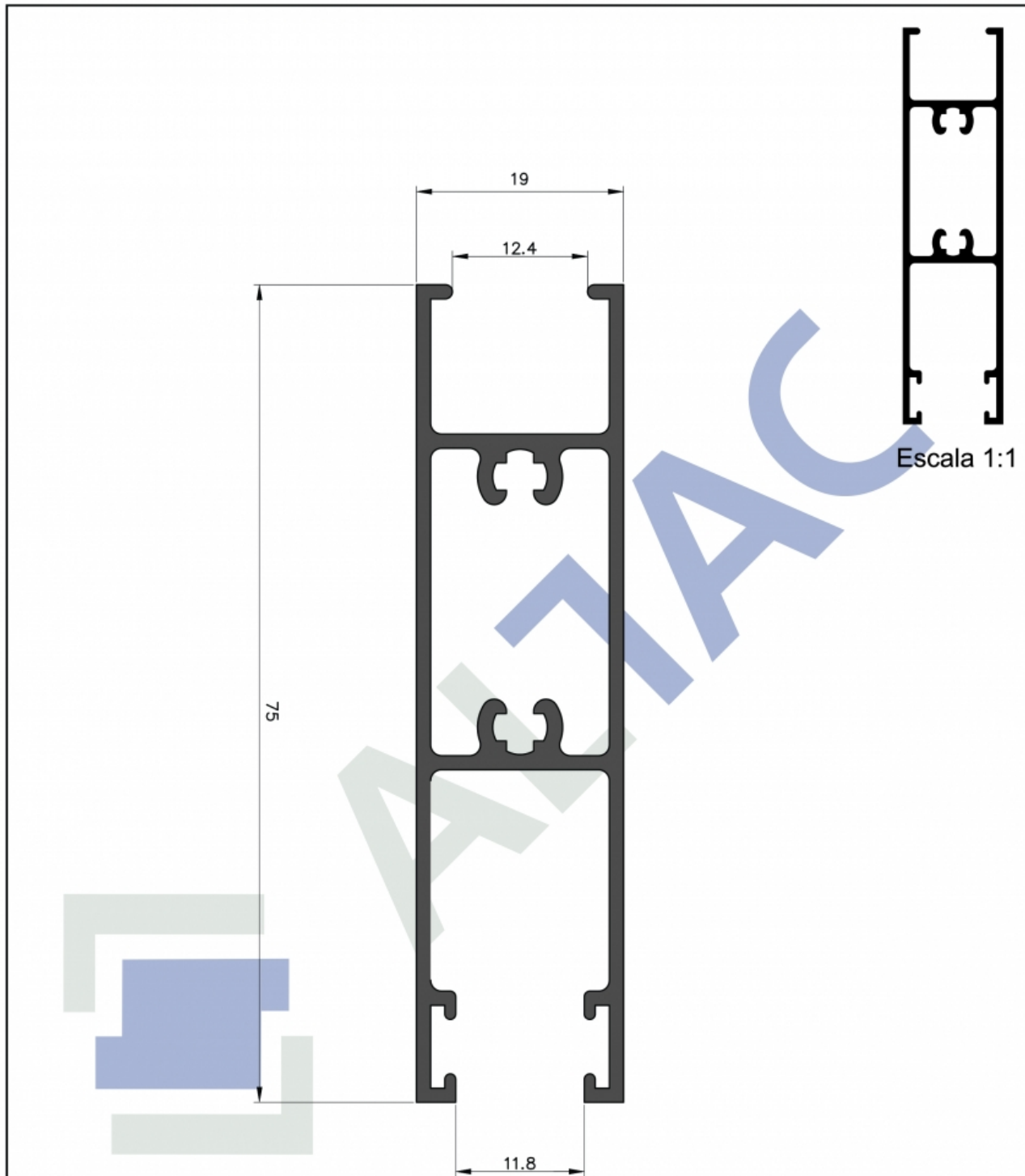

Largo De Tira: 6.05mts
 6 Tiras Por Atado
 Gramos Por Metro: 851grs aproximadamente

TAC N°51 Zocalo Alto Puerta Corrediza Y Puerta De Rebatir Hoja 25 mm



Escala 1:1

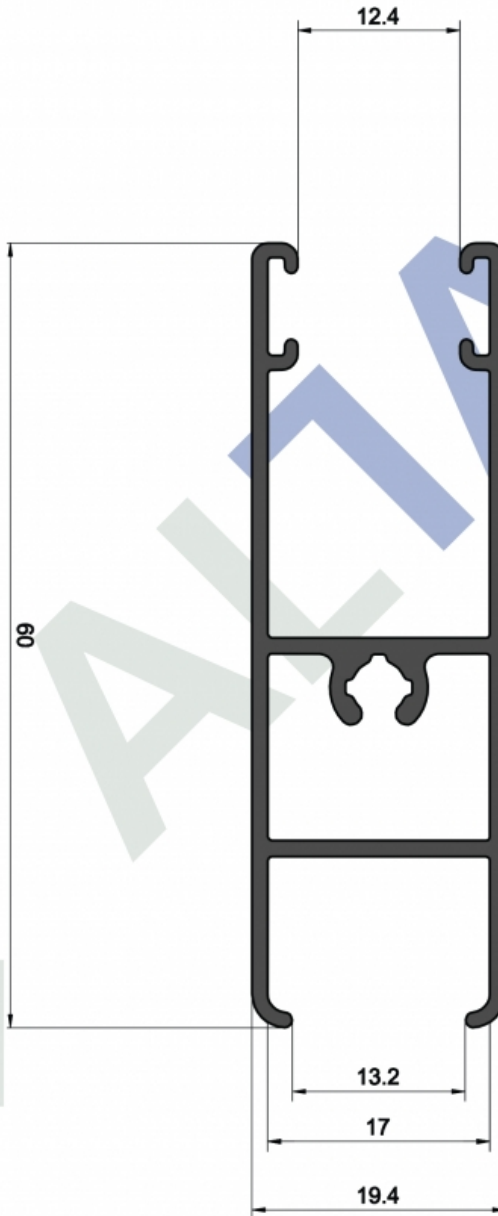

Largo De Tira: 6.05mts
 8 Tiras Por Atado
 Gramos Por Metro: 593grs aproximadamente

TAC N°52 Zocalo Hoja Corrediza Y puerta de 25mm



Escala 1:1

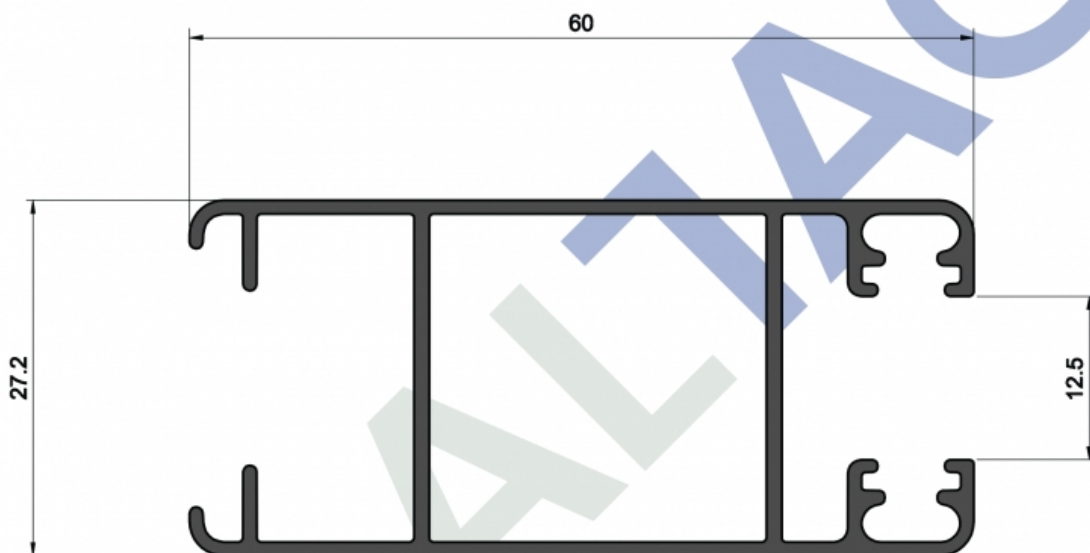

Largo De Tira: 6.05mts
6 Tiras Por Atado
Gramos Por Metro: 645grs aproximadamente

TAC N°53 Parante Lateral Reforzado Hoja Corte a 90°

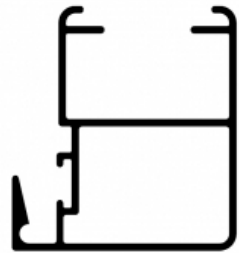

Escala 1:1

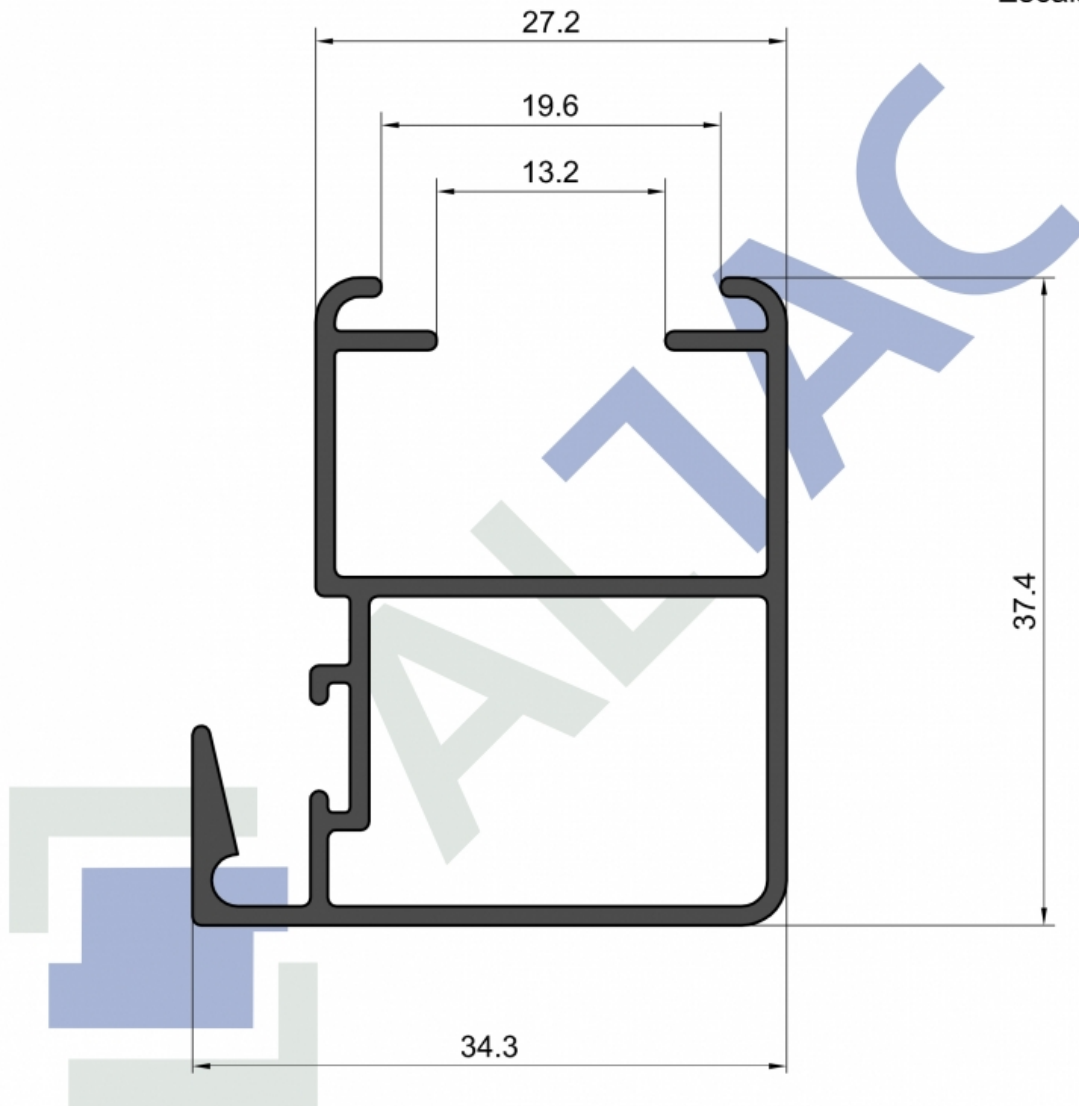

Largo De Tira: 6.05mts
8 Tiras Por Atado
Gramos Por Metro: 498grs aproximadamente

TAC N°54 Parante Central Reforzado

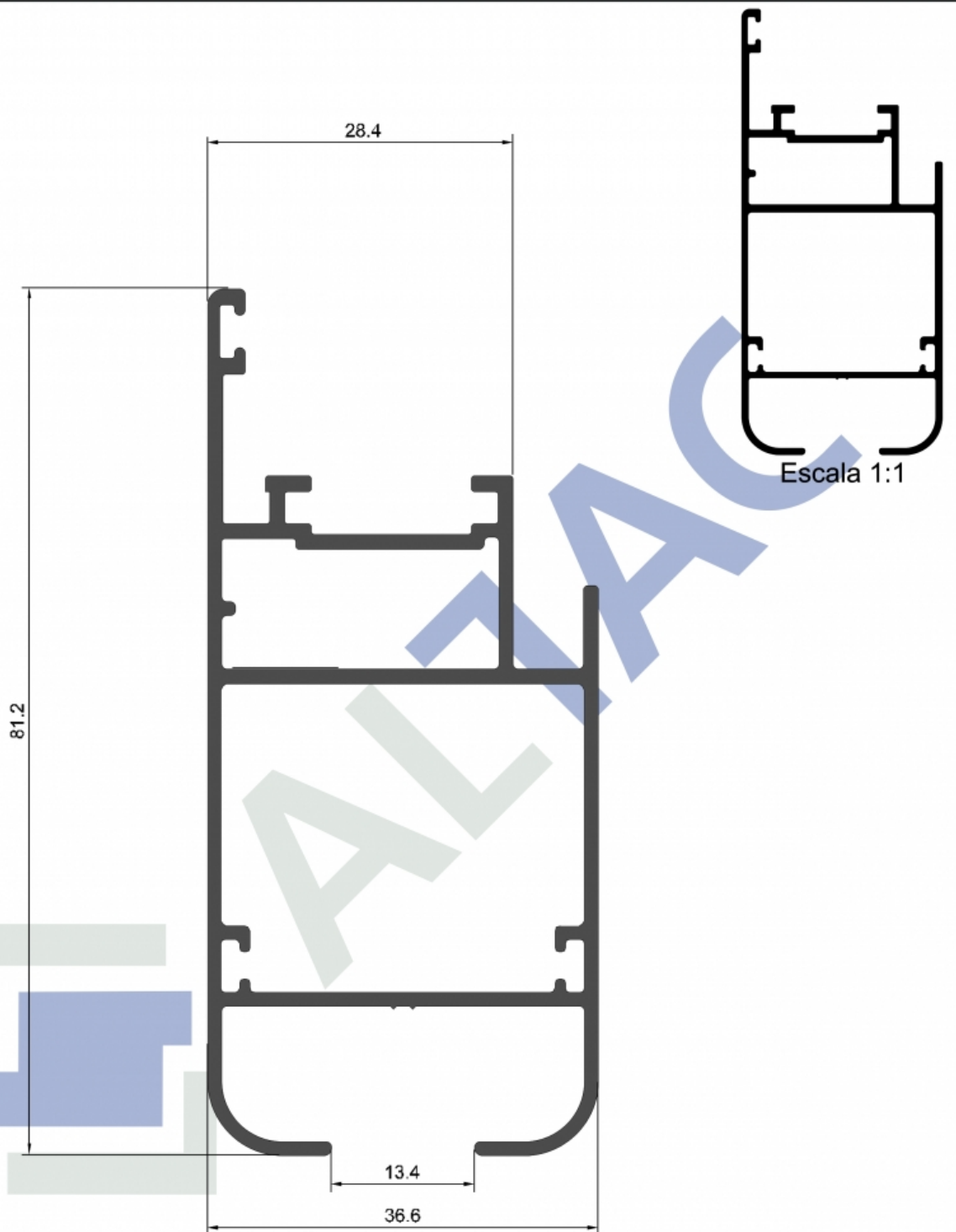

Largo De Tira: 6.05mts
4 Tiras Por Atado
Gramos Por Metro: 1044grs aproximadamente

TAC N°55 Hoja Puerta Para Vidrio Simple.

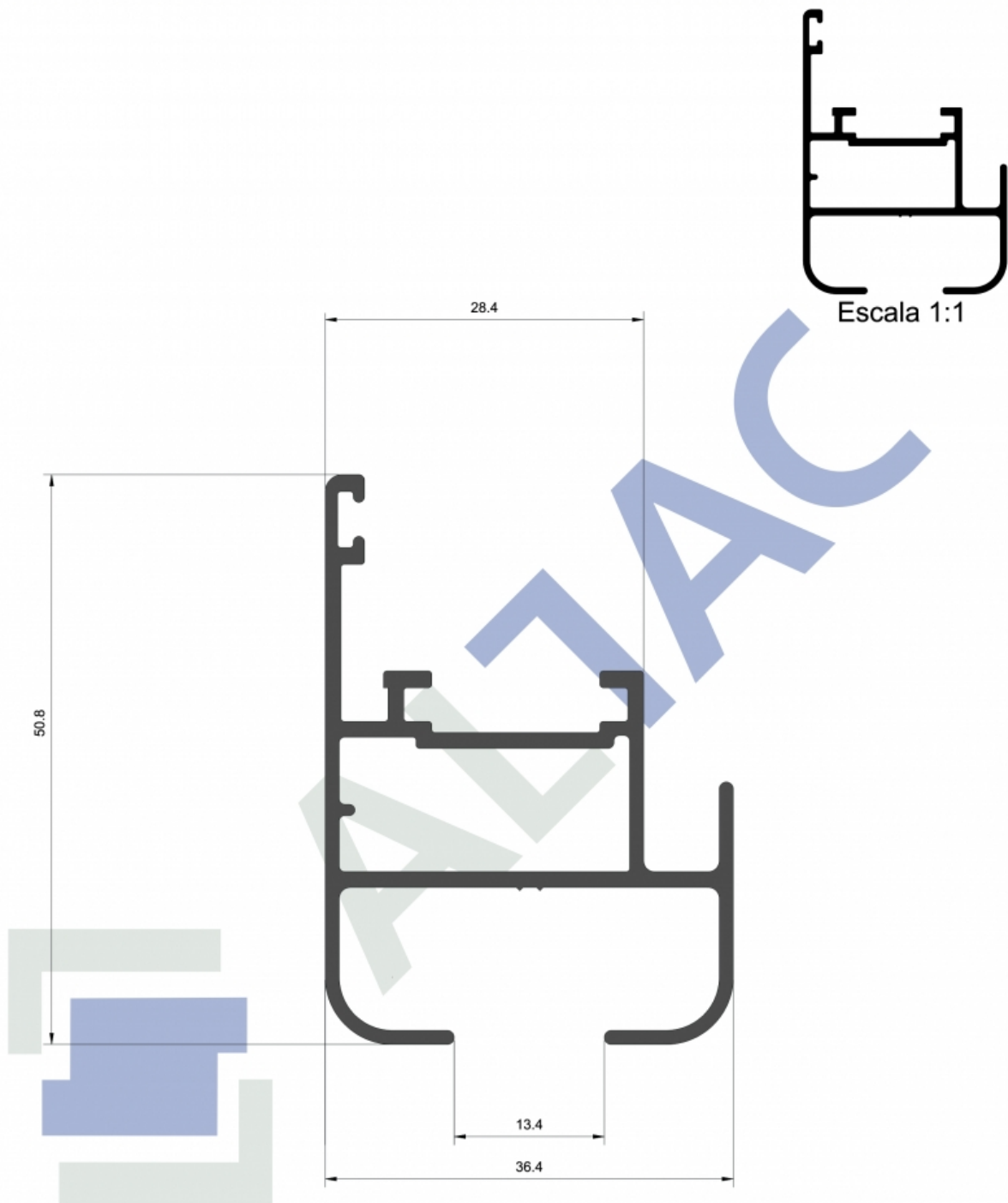

Largo De Tira: 6.05mts
8 Tiras Por Atado
Gramos Por Metro: 668grs aproximadamente

TAC N°56 Hoja Ventana Batiente Para Vidrio Simple

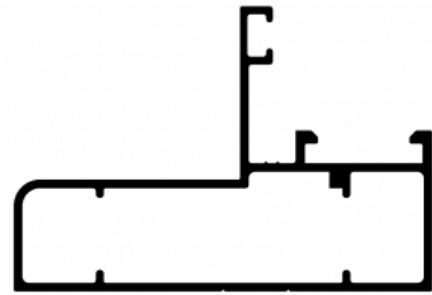

Escala 1:1

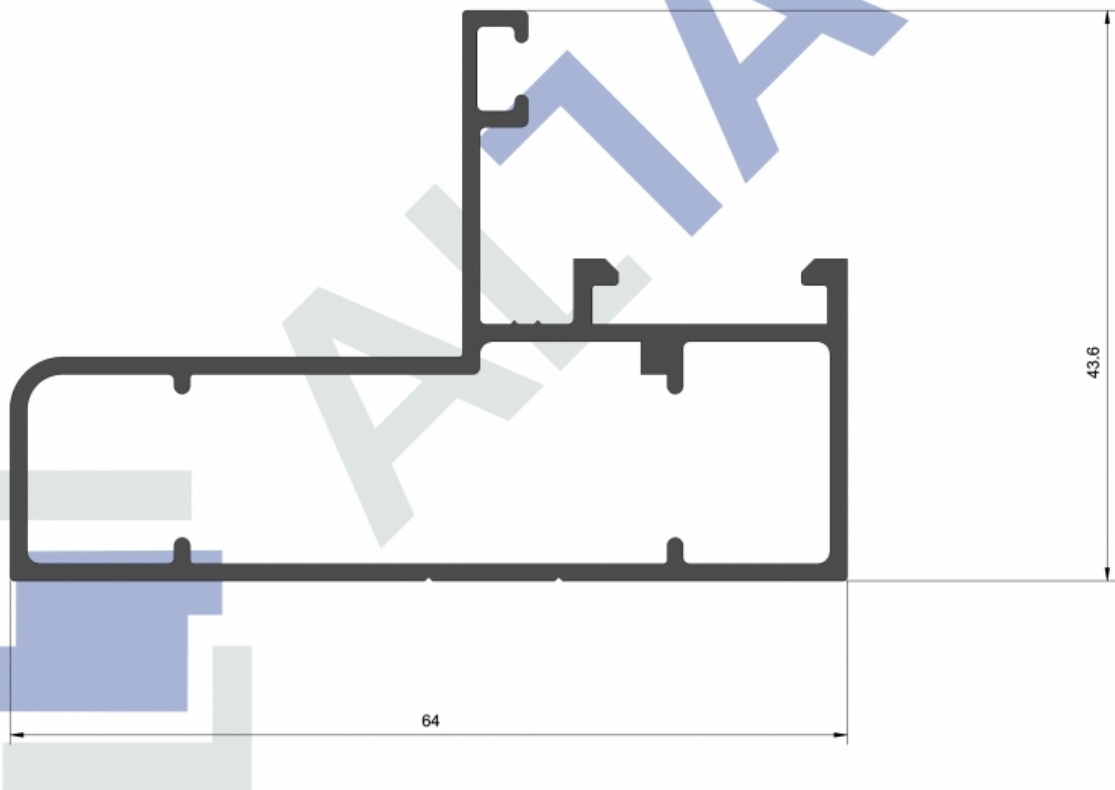

Largo De Tira: 6.05mts
6 Tiras Por Atado
Gramos Por Metro: 778grs aproximadamente

TAC N°57 Marco de 64mm

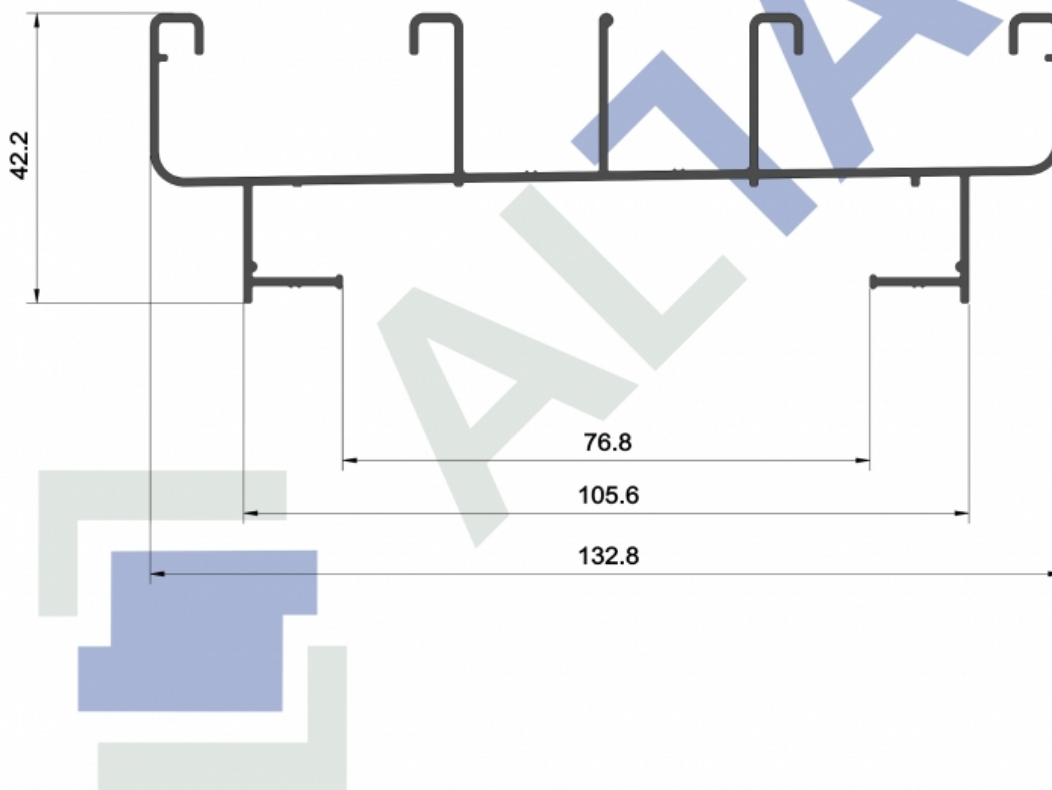
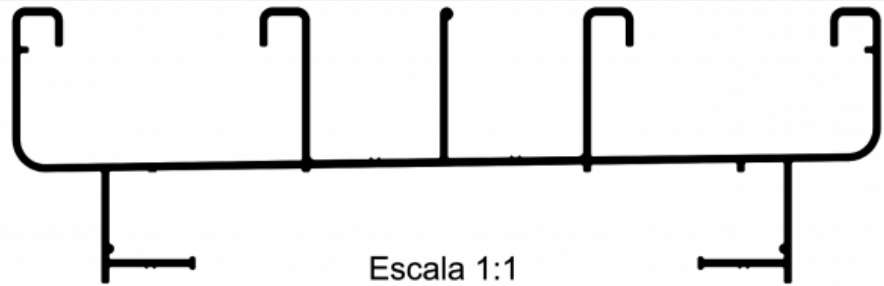

Largo De Tira: 6.05mts
4 Tiras Por Atado
Gramos Por Metro: 1141grs aproximadamente

TAC N°58 Marco Corrediza Cuatro Guías Con Postigón y Mosquitero

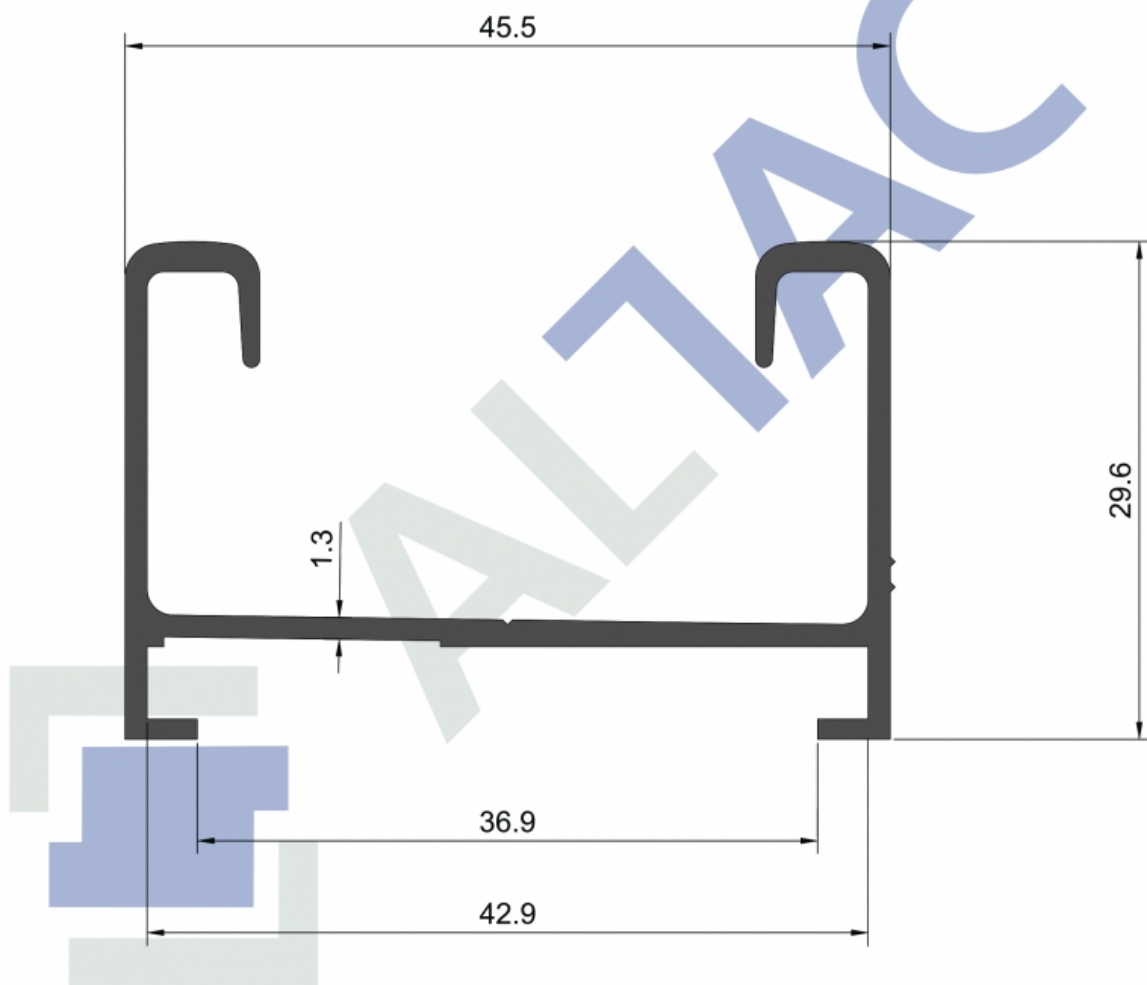
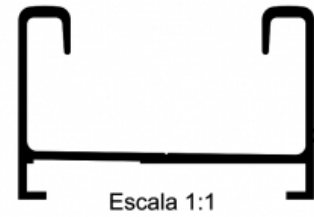

Largo De Tira: 6.05mts
8 Tiras Por Atado
Gramos Por Metro: 483grs aproximadamente

TAC N°1690 Marco Guía Ventana Corrediza Con Escuadra

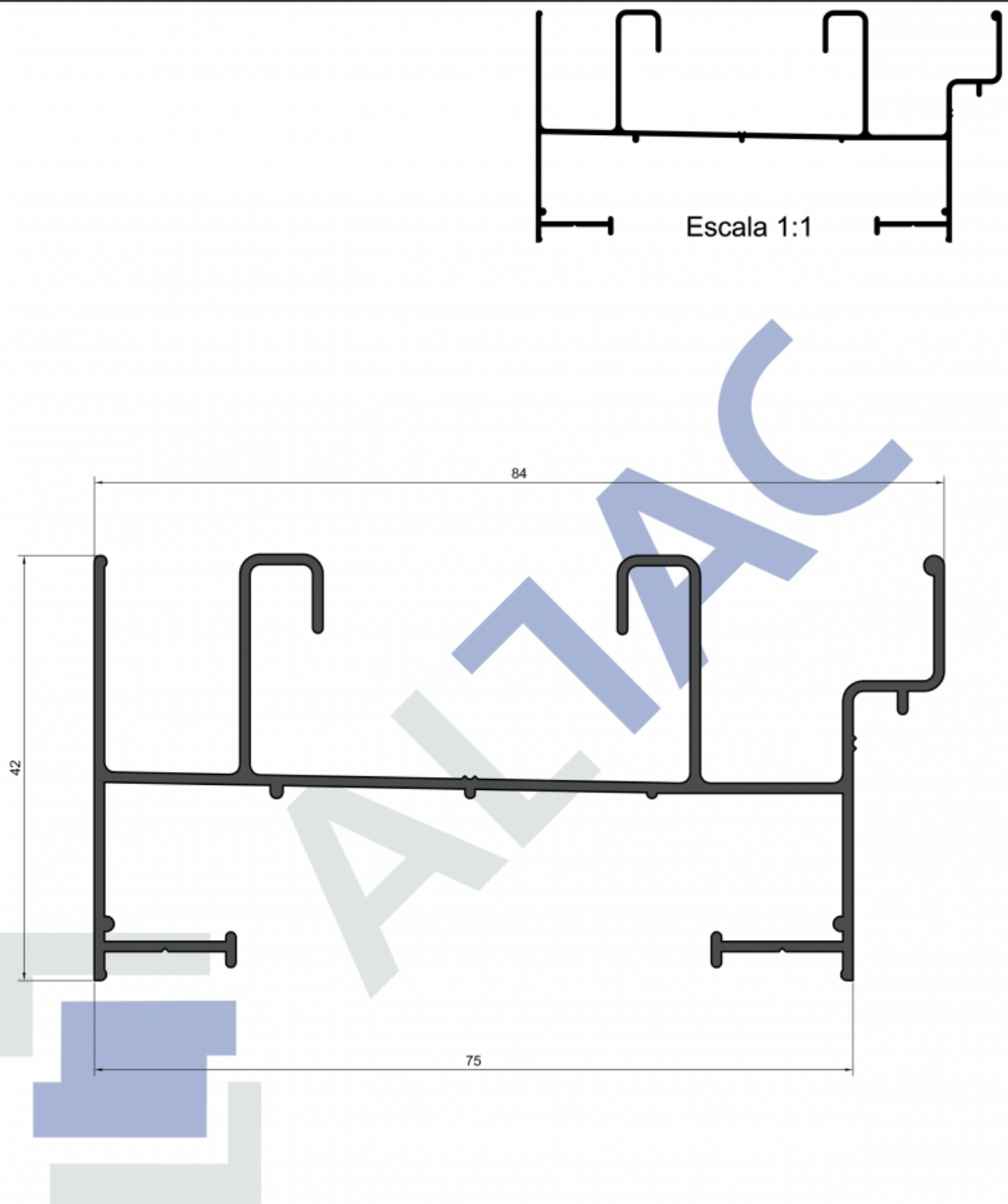

Largo De Tira: 6.05mts
6 Tiras Por Atado
Gramos Por Metro: 742grs aproximadamente

TAC N°1901 Marco ventana corrediza

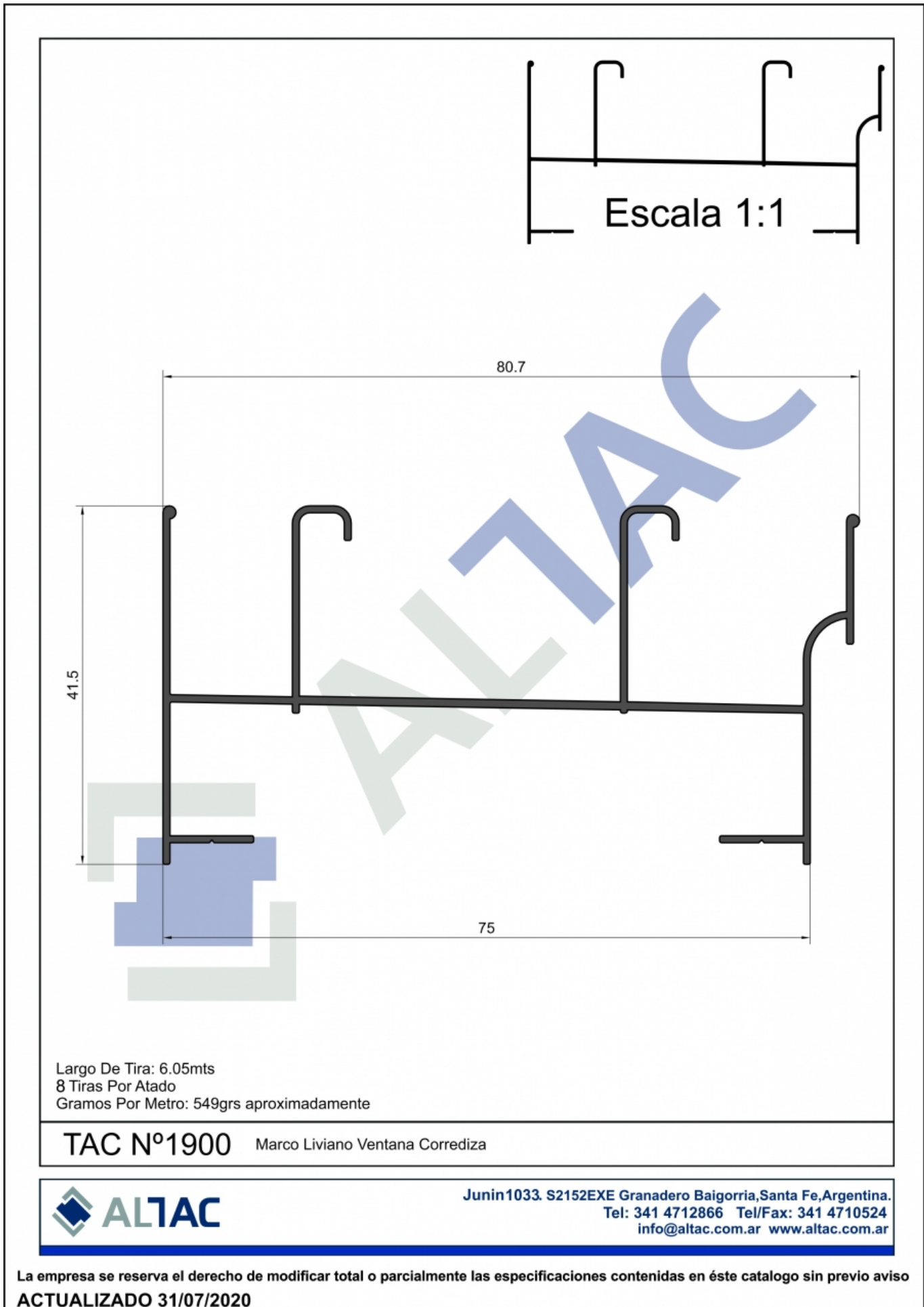

La empresa se reserva el derecho de modificar total o parcialmente las especificaciones contenidas en éste catalogo sin previo aviso

ACTUALIZADO 31/07/2020

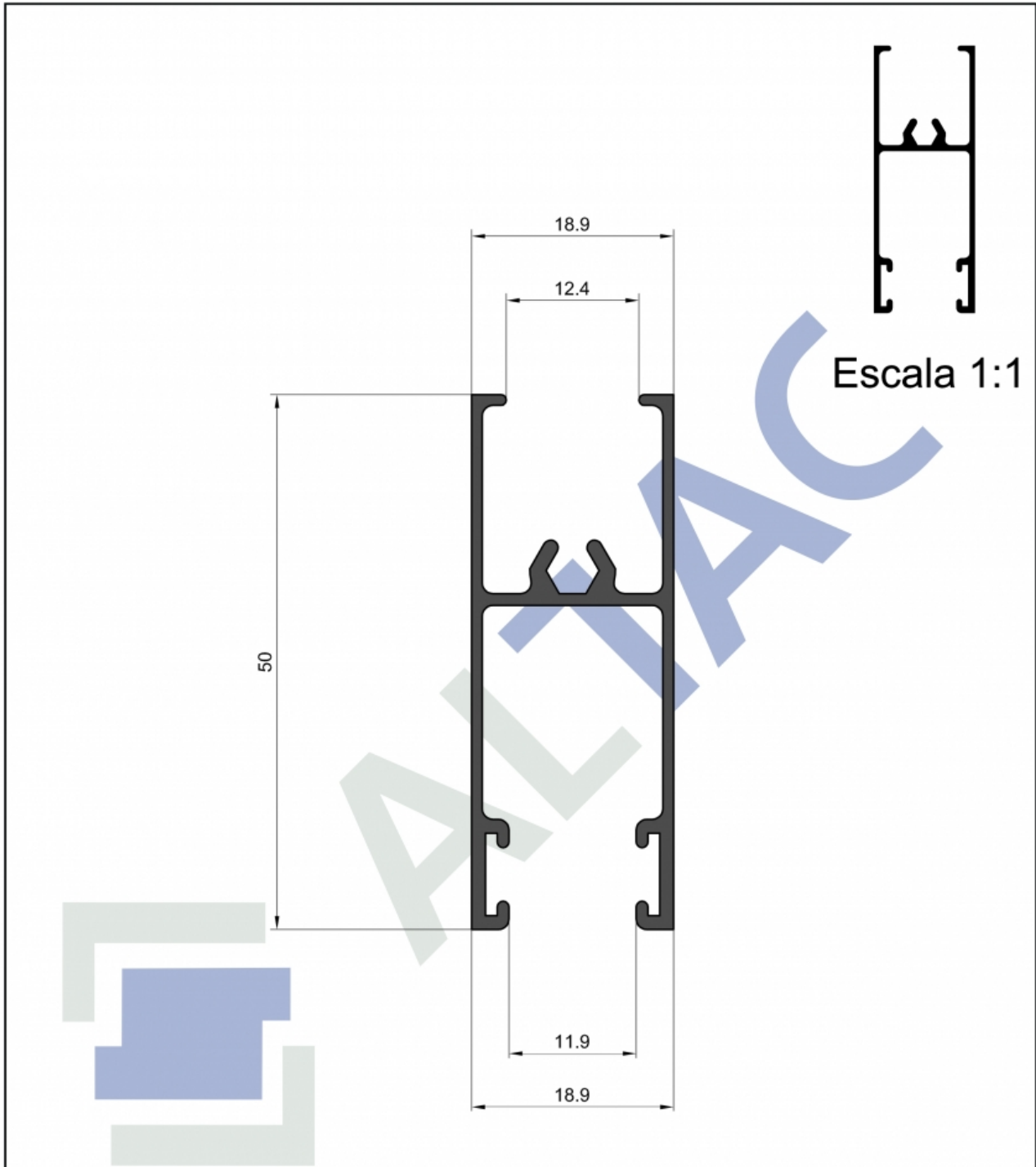

Largo De Tira: 6.05mts
 10 Tiras Por Atado
 Gramos Por Metro: 443grs aproximadamente

TAC N°1902 Zocalo y cabezal ventana de hoja corrediza

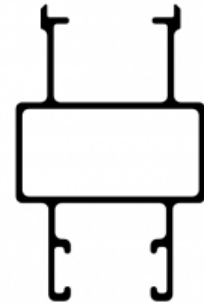

Escala 1:1

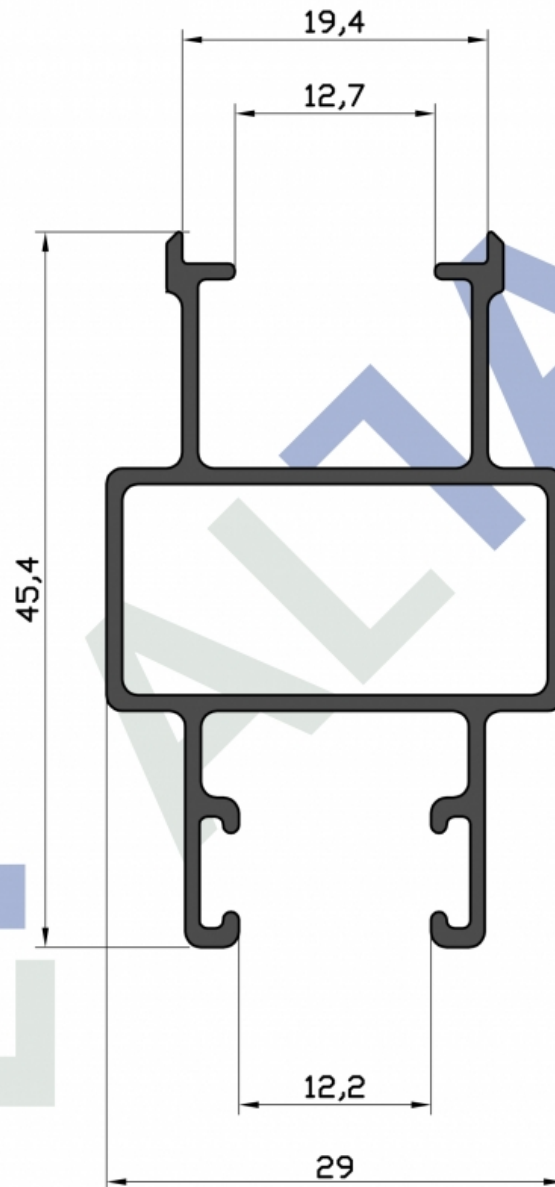

Largo De Tira: 6.05mts
 12 Tiras Por Atado
 Gramos Por Metro: 453grs aproximadamente

TAC N°1903 Parante lateral hoja ventana corrediza

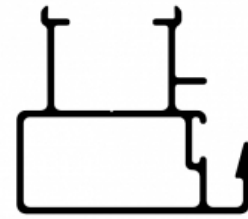

Escala 1:1

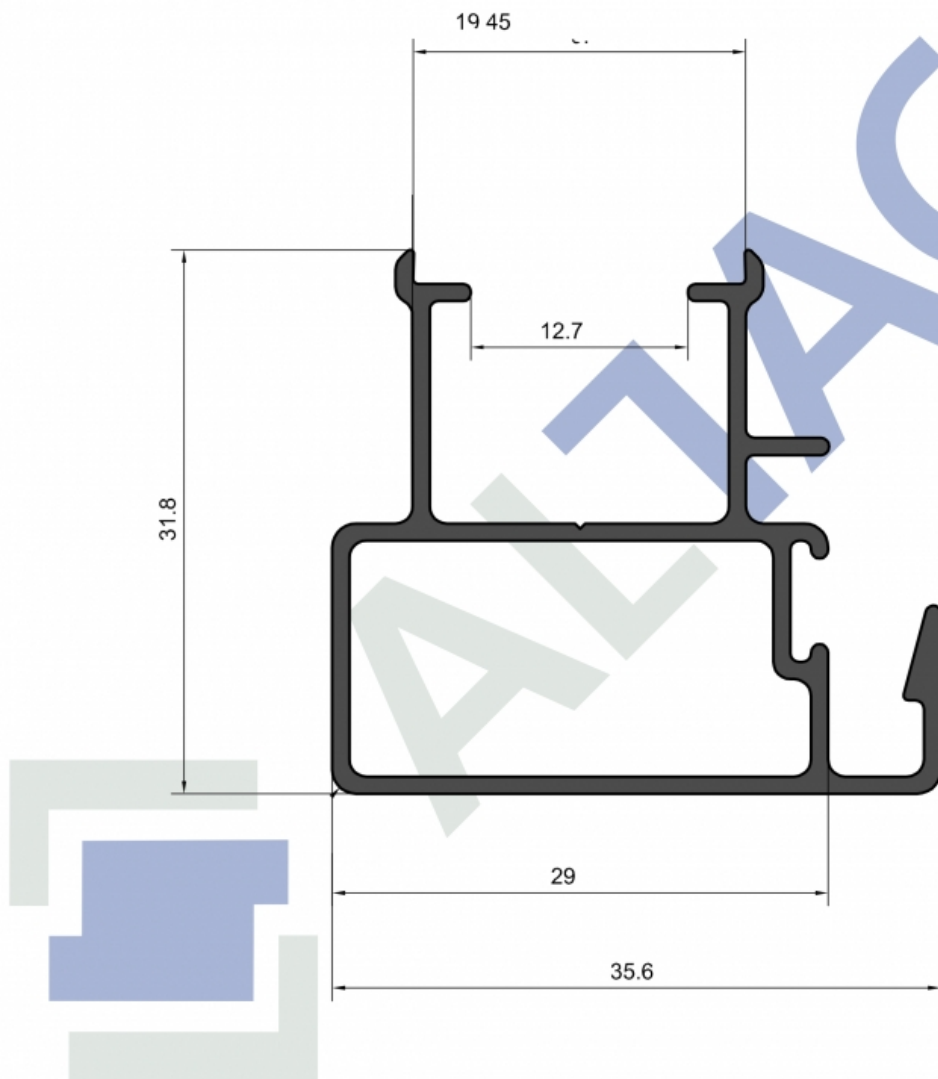

Largo De Tira: 6.05mts
 12 Tiras Por Atado
 Gramos Por Metro: 413grs aproximadamente

TAC N°1904 Parante central hoja ventana corrediza

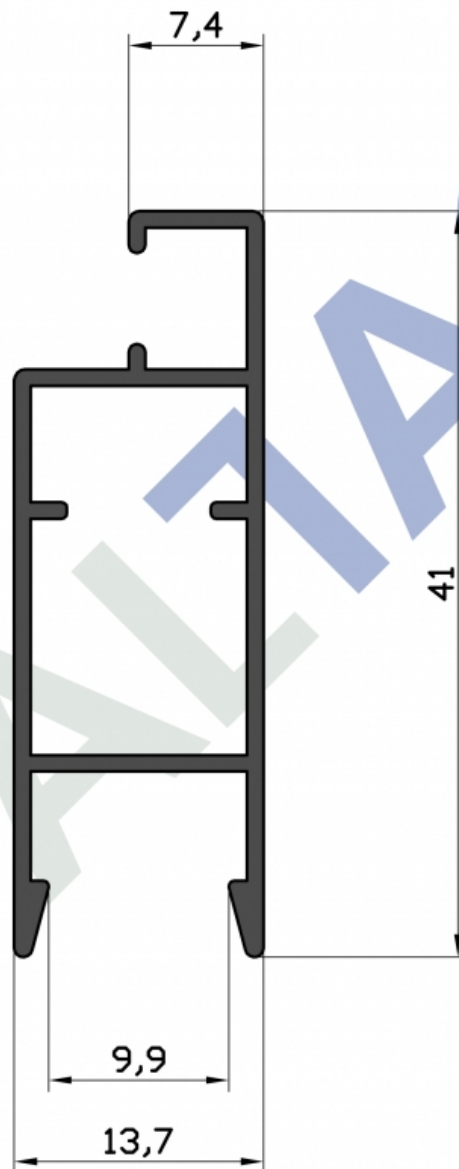
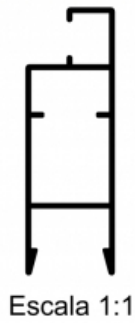

Largo De Tira: 6.05mts
14 Tiras Por Atado
Gramos Por Metro: 278grs aproximadamente

TAC N°1905 Hoja Mosquitero Corredizo Liviano



Escala 1:1

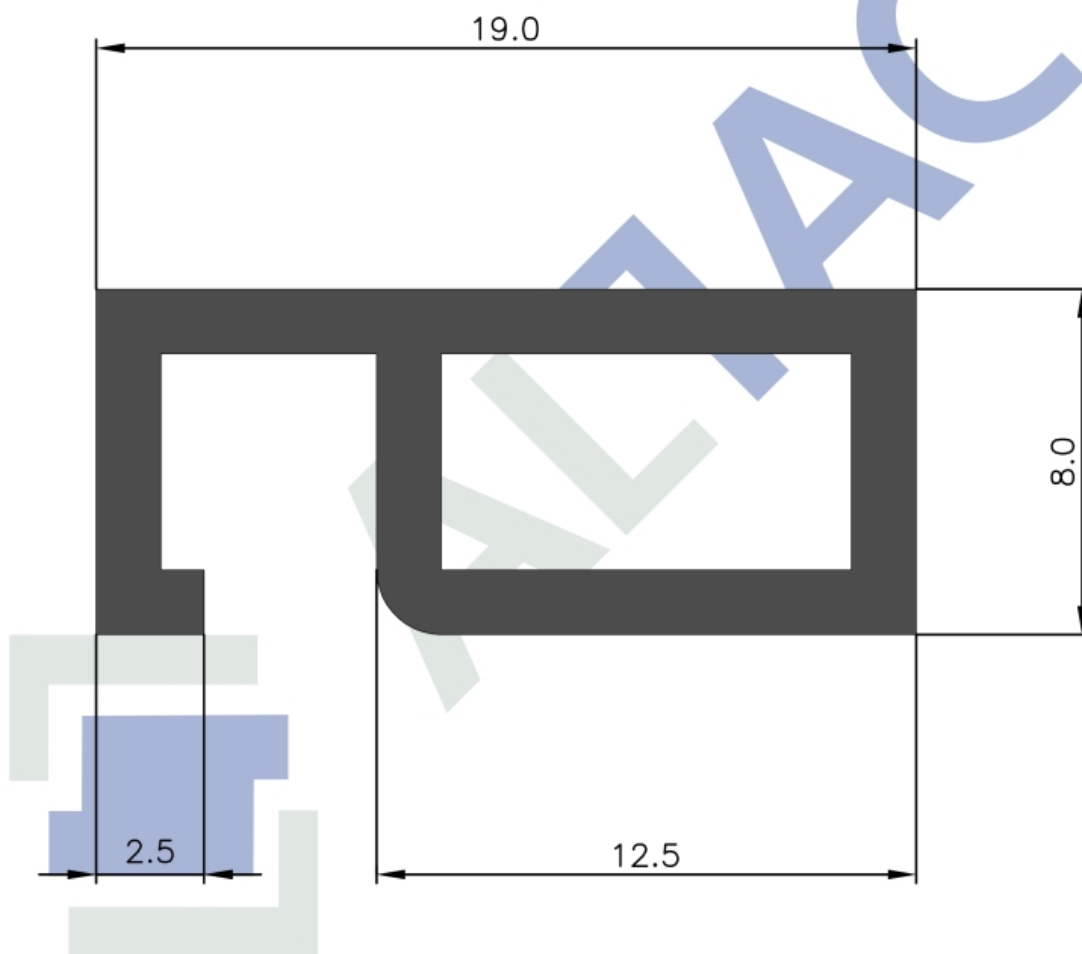

Largo De Tira: 6.05mts
24 Tiras Por Atado
Gramos Por Metro: 197,1grs aproximadamente

TAC N° 1906 Mosquitero Fijo (Canal 9)

HERRERO



Junin1033. S2152EXE Granadero Baigorria, Santa Fe, Argentina.
Tel: 341 4712866 Tel/Fax: 341 4710524
+5493413117470 info@altac.com.ar www.altac.com.ar



Escala 1:1

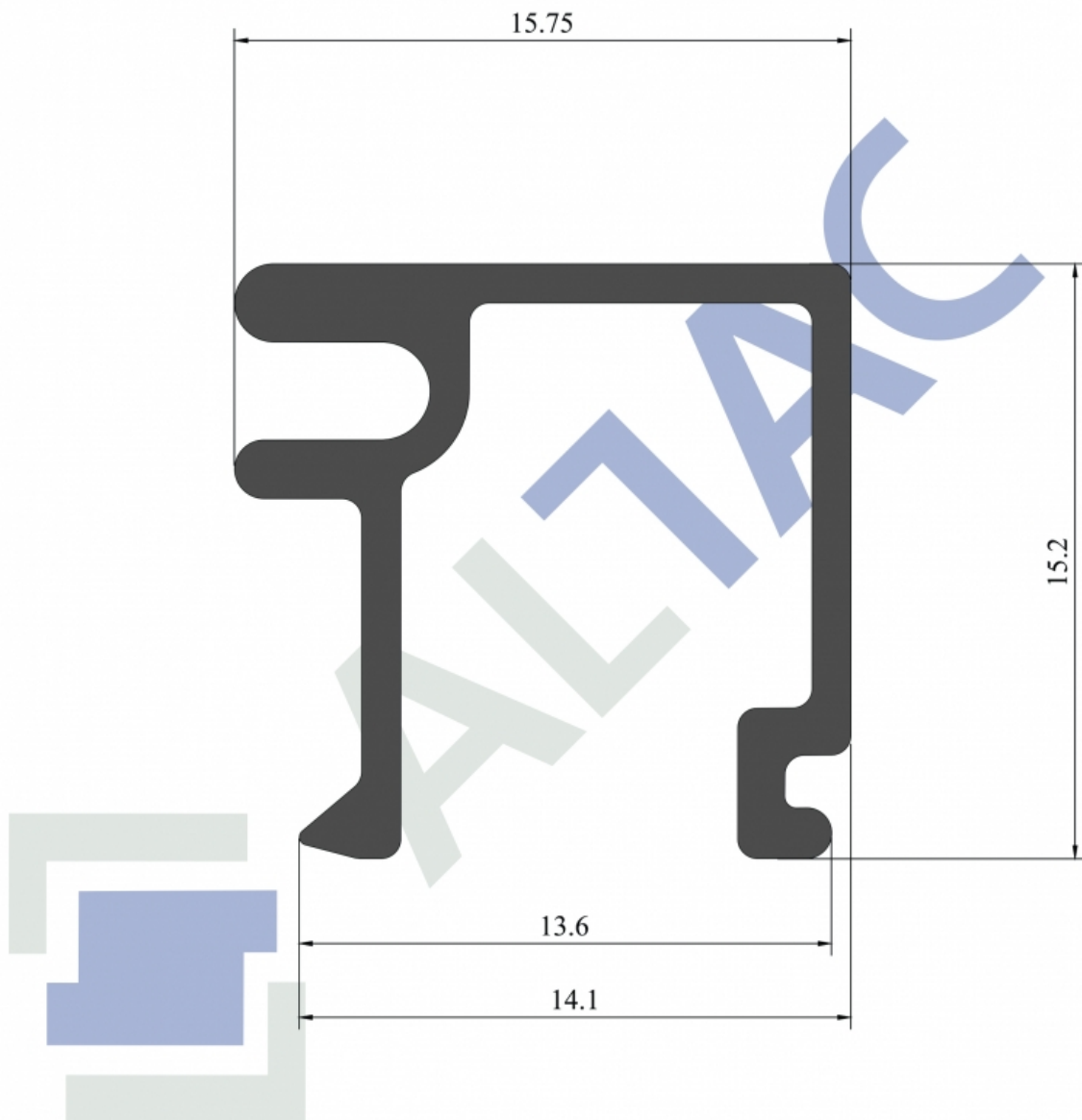

Largo De Tira: 6.05mts
30 Tiras Por Atado
Gramos Por Metro: 165grs aproximadamente

TAC N°1908 Contravidrio Universal Para puerta de 36mm

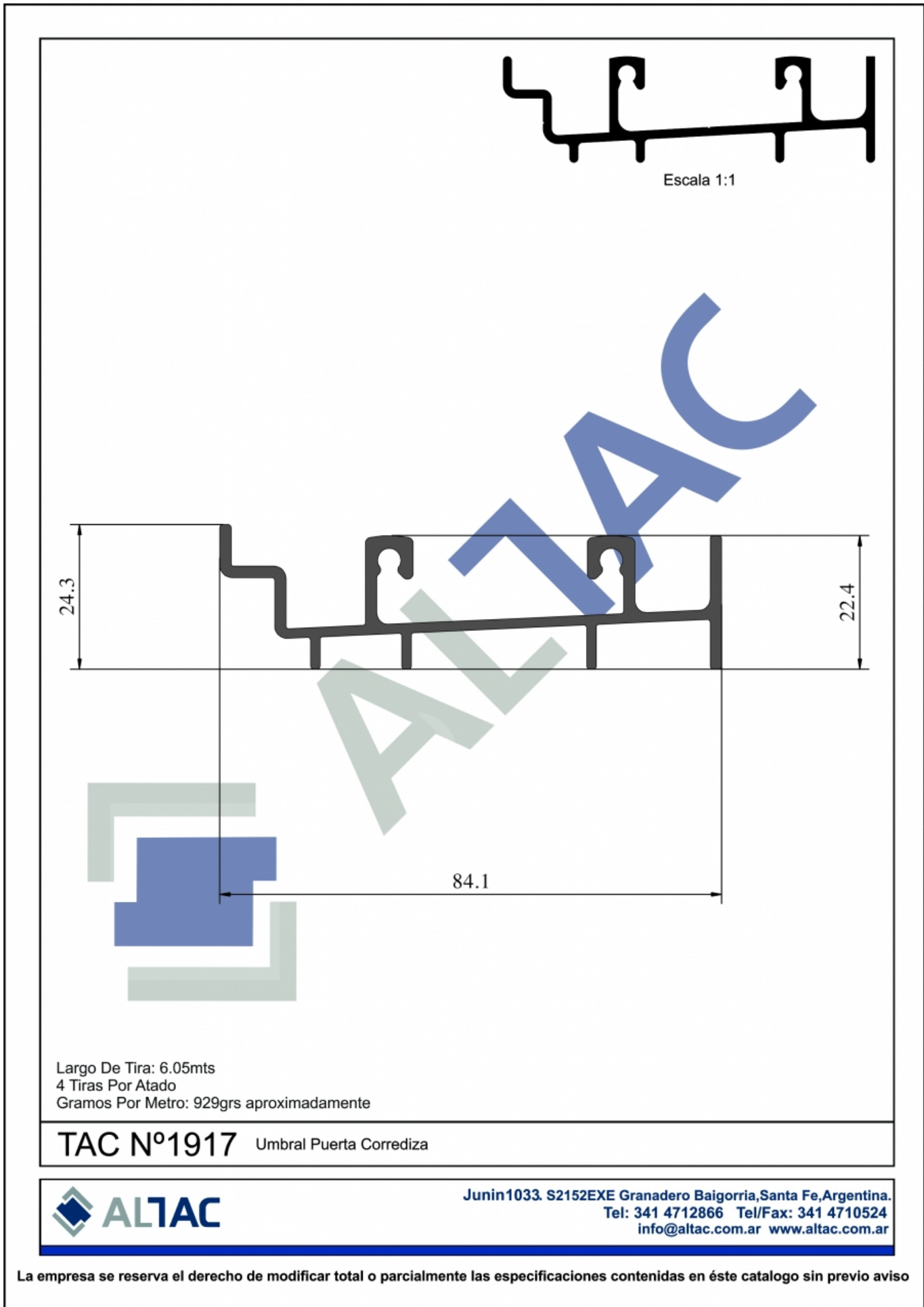

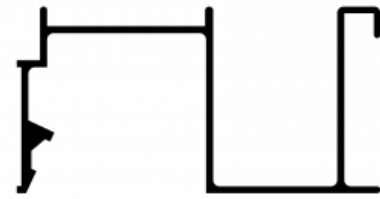

Escala 1:1

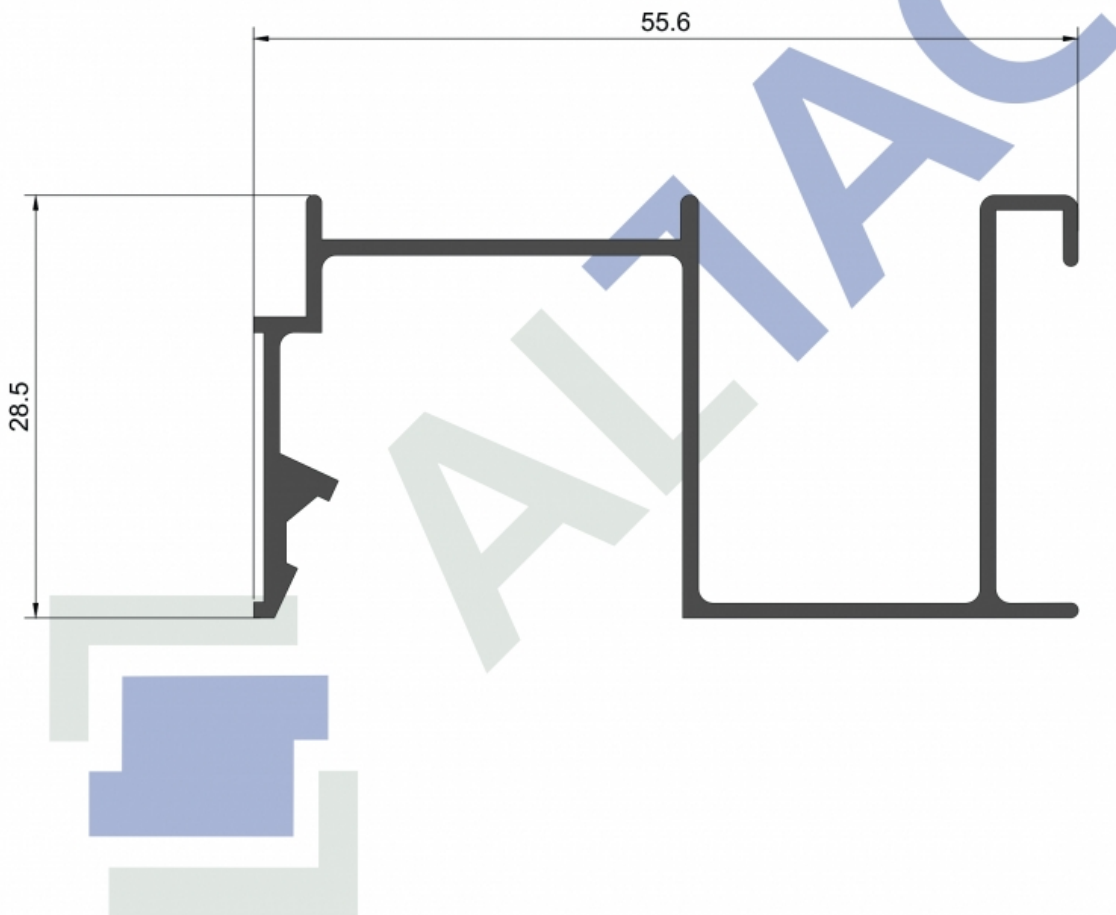

Largo De Tira: 6.15mts
8 Tiras Por Atado
Gramos Por Metro: 456grs aproximadamente

TAC N°1920 Guia De Cortina De Enrollar



Escala 1:1

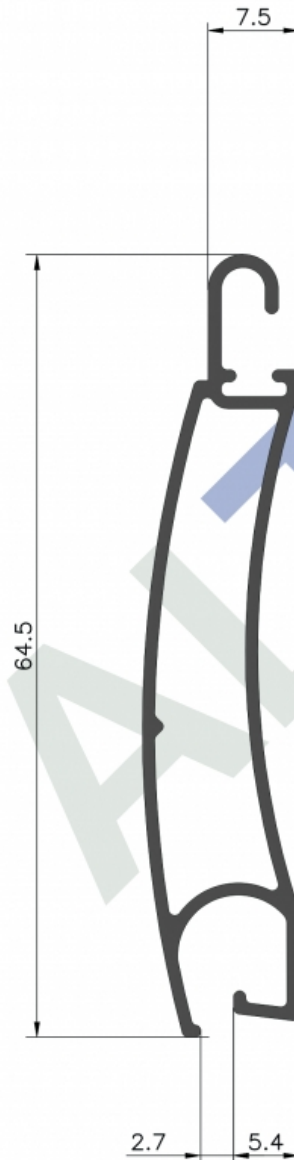

Largo De Tira: 6.05mts
10 Tiras Por Atado
Gramos Por Metro: 418grs aproximadamente

TAC N°6307 Tablilla Cortina De Enrollar

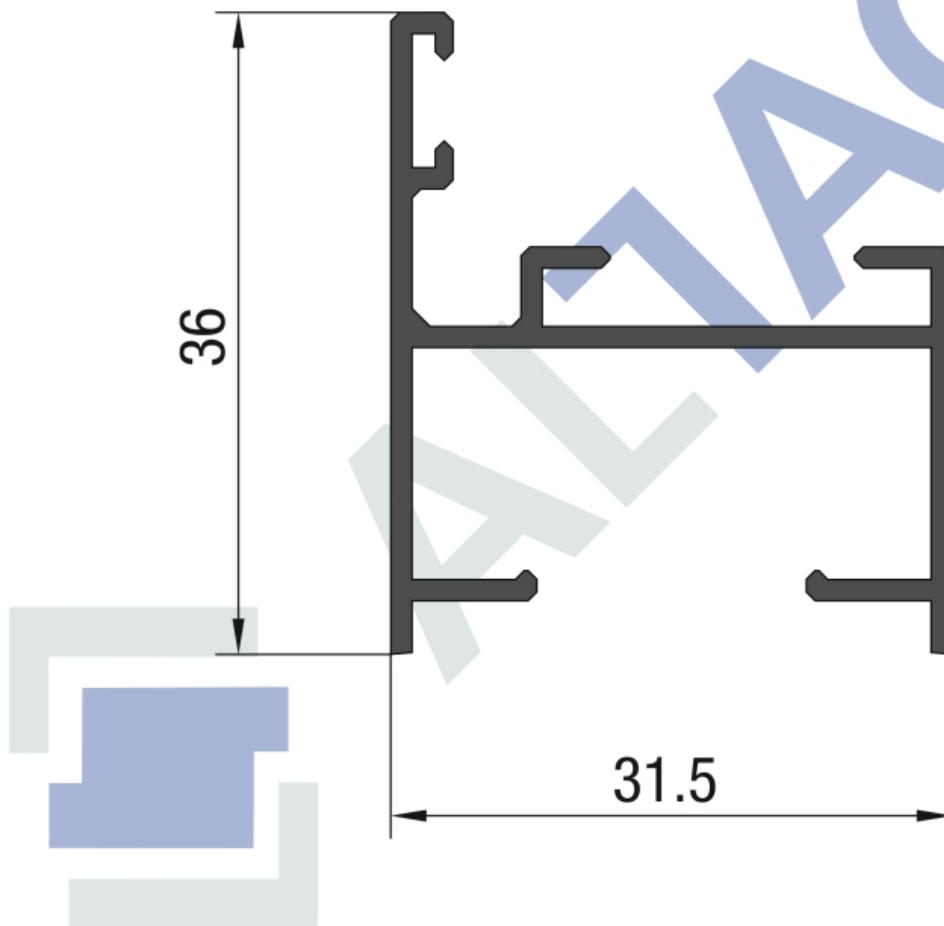
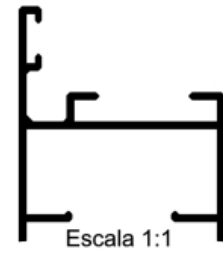

Largo De Tira: 6.15mts
10 Tiras Por Atado
Gramos Por Metro: 394grs aproximadamente

TAC N°6577 Marco 31.5 mm para Puerta de Rebatir hoja 25 mm y postigón de abrir

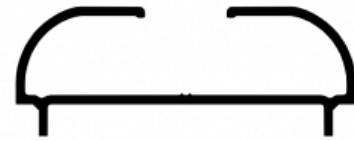

Escala 1:1

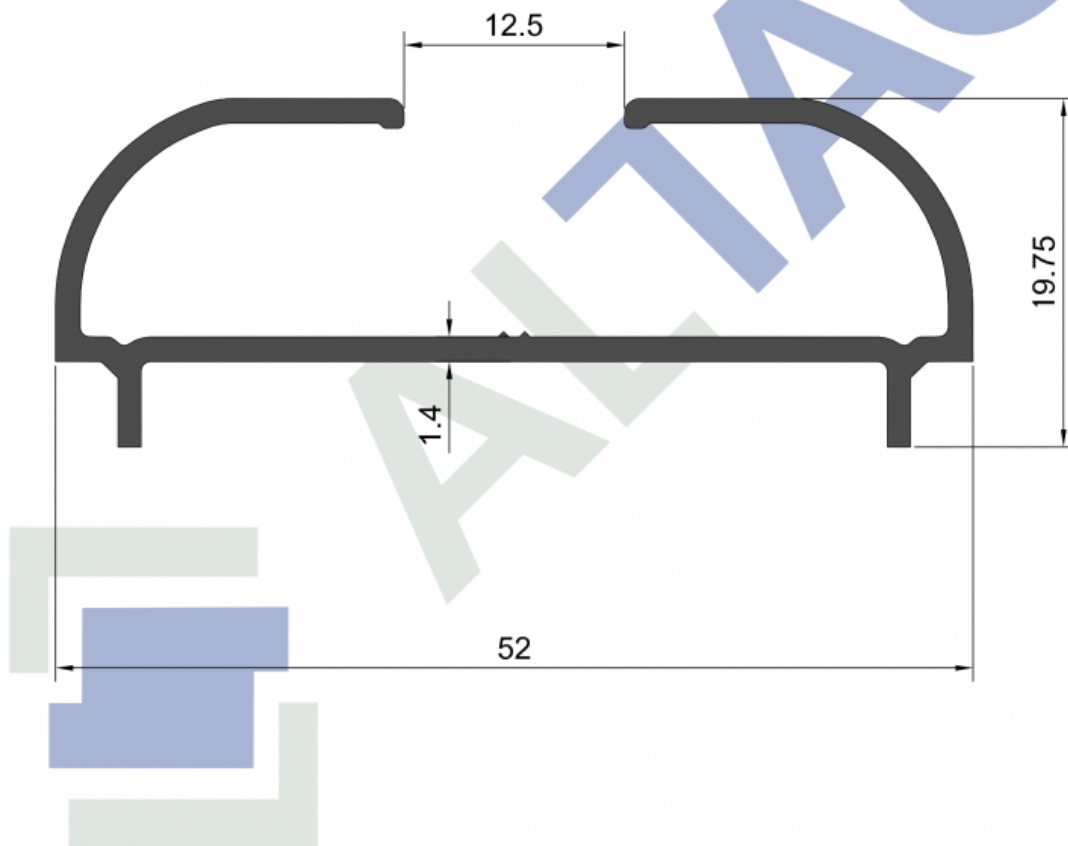

Largo De Tira: 6.05mts
10 Tiras Por Atado
Gramos Por Metro: 438grs aproximadamente

TAC N°3103 Contravidrio Vidrio Simple Con Guía Para Tornillos

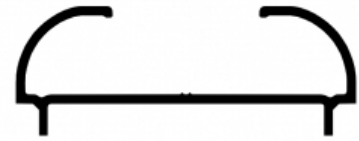

Escala 1:1

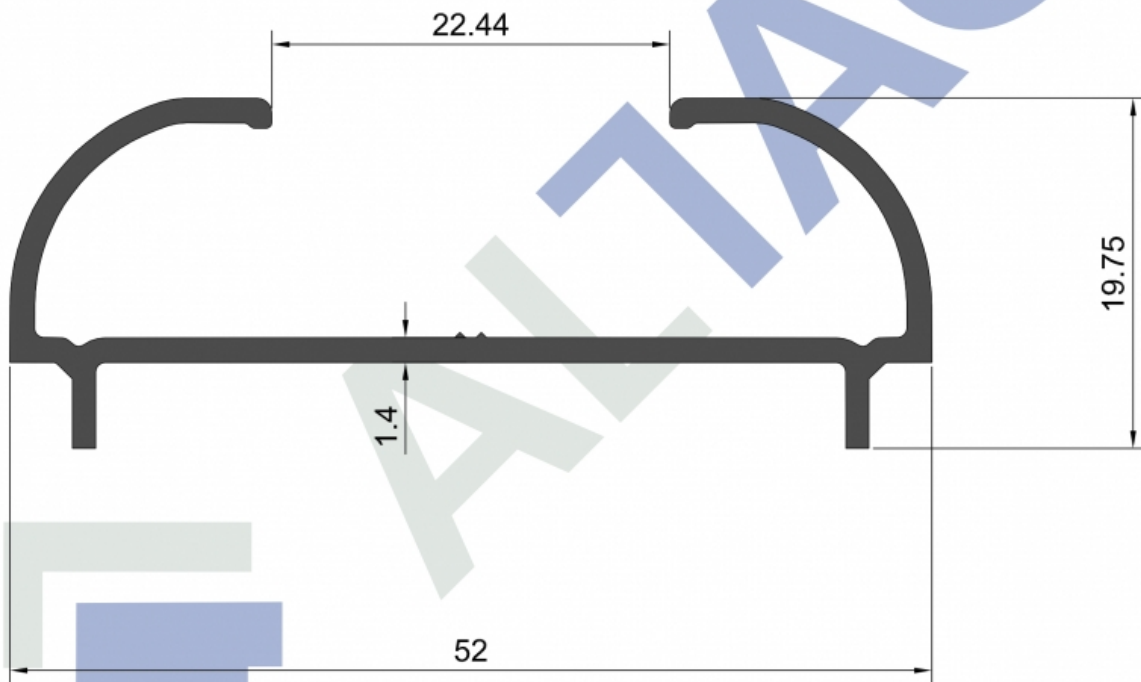

Largo De Tira: 6.05mts
10 Tiras Por Atado
Gramos Por Metro: 402grs aproximadamente

TAC N°3104 Contravidrio DVH Con Guía Para Tornillos

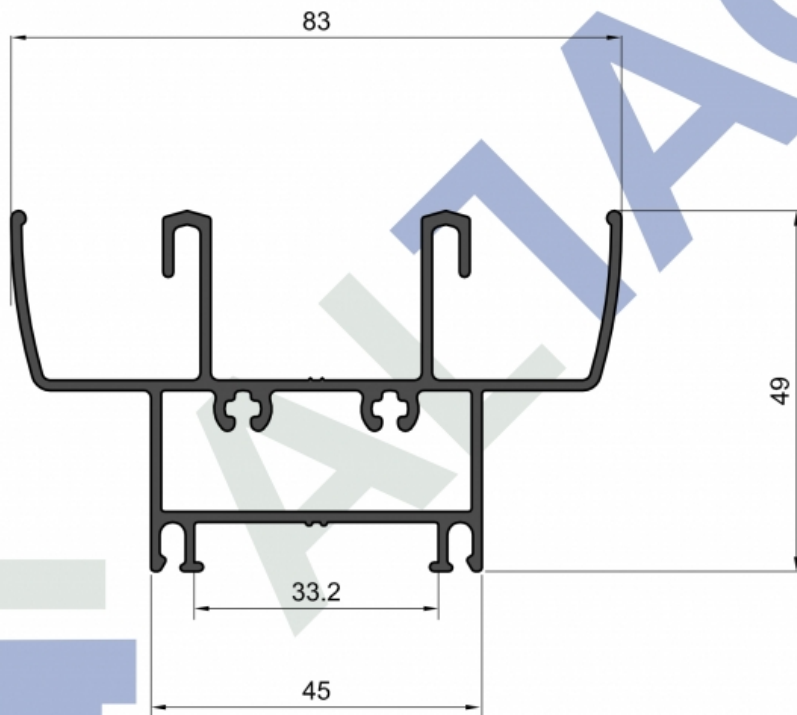
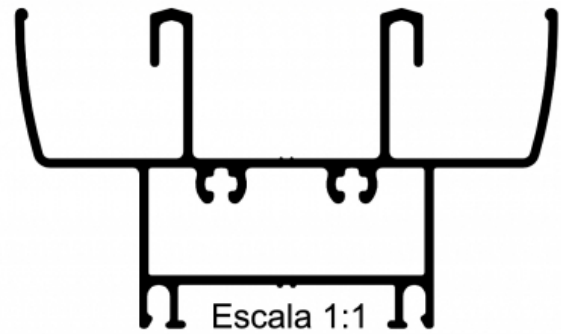

Largo De Tira: 6.15mts
4 Tiras Por Atado
Gramos Por Metro: 1266grs aproximadamente

TAC N°6200 Umbral y Dintel de marco ventana y puerta corrediza a 90°

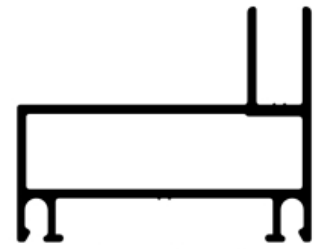

Escala 1:1

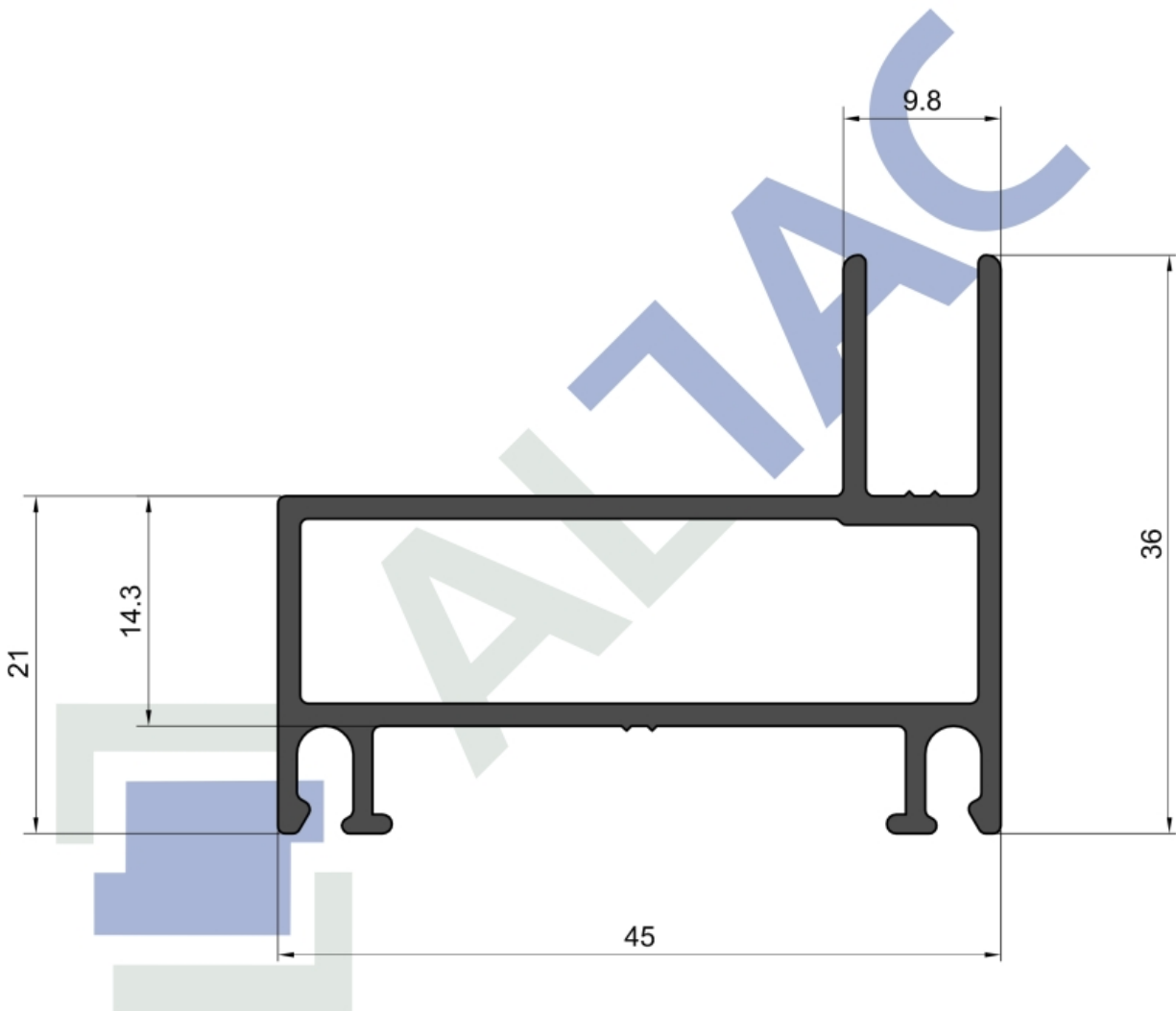

Largo De Tira: 6.15mts
 6 Tiras Por Atado
 Gramos Por Metro: 664grs aproximadamente

TAC N°6201 Jamba de Marco de ventana y puerta corrediza a 90°

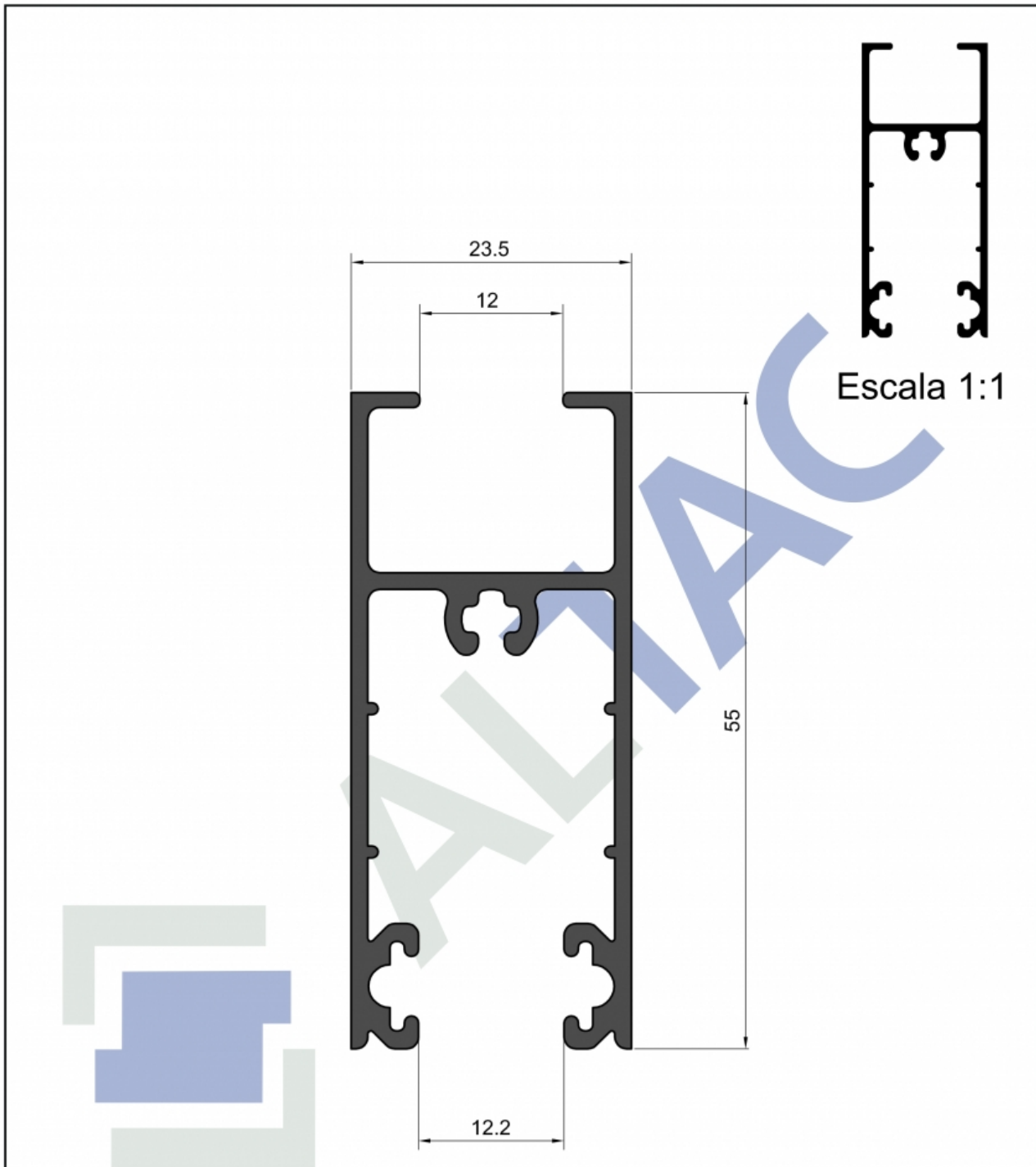

Largo De Tira: 6.05mts
6 Tiras Por Atado
Gramos Por Metro: 705grs aproximadamente

TAC N°6204 Zócalo y cabezal de hoja para vidrio simple ventana y puerta corrediza



Escala 1:1

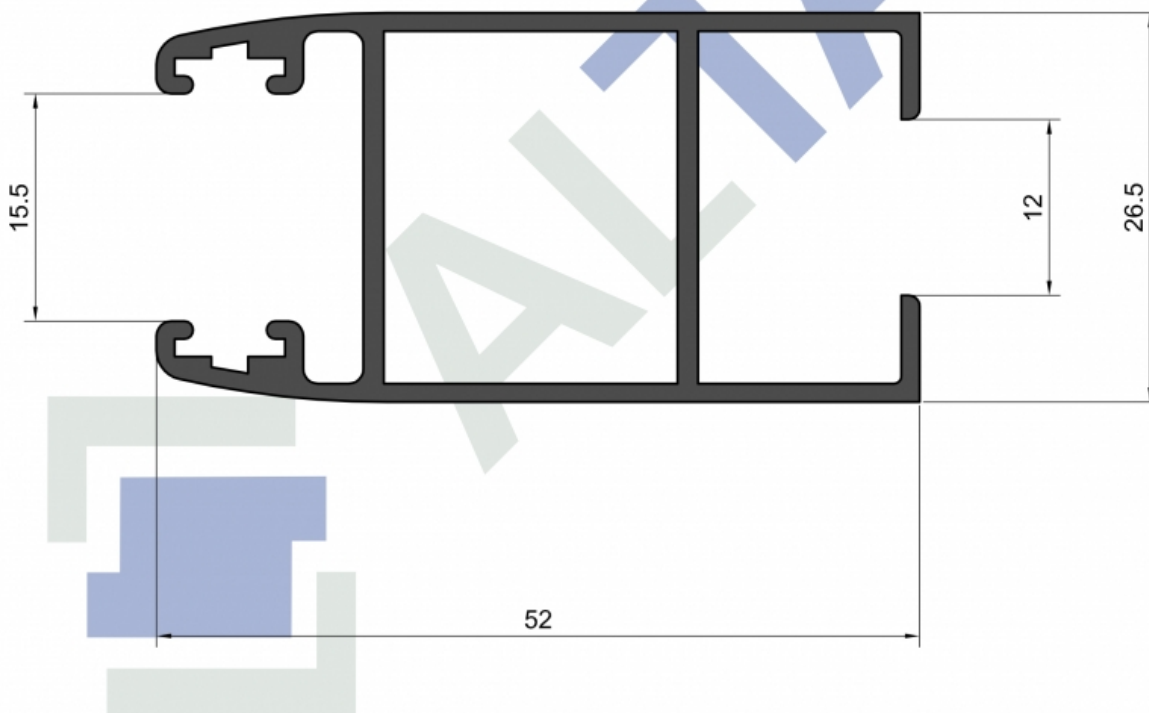

Largo De Tira: 6.15mts
6 Tiras Por Atado
Gramos Por Metro: 651grs aproximadamente

TAC N°6203 Parante lateral hoja vidrio simple ventana y puerta corrediza

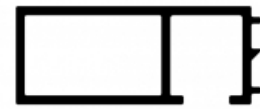

Escala 1:1

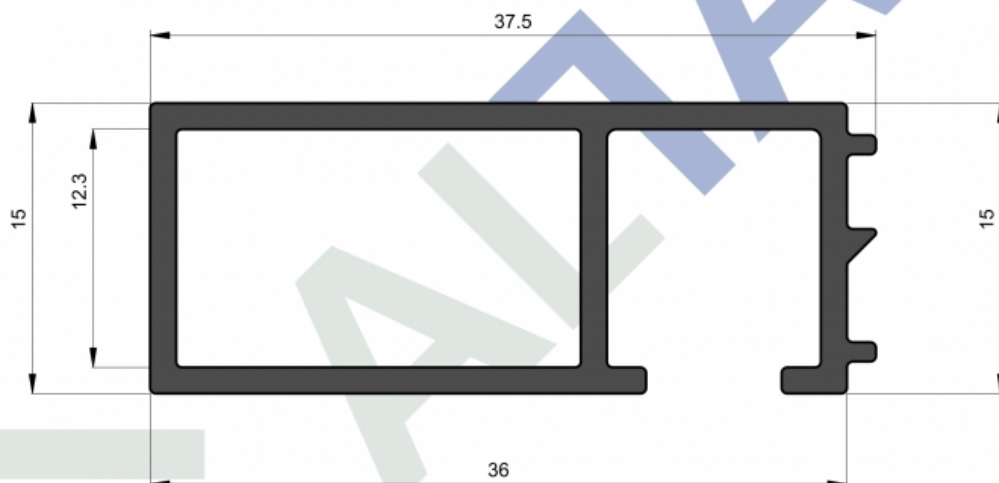

Largo De Tira: 6.15mts
12 Tiras Por Atado
Gramos Por Metro: 384grs aproximadamente

TAC N°6205 Premarco



Escala 1:1

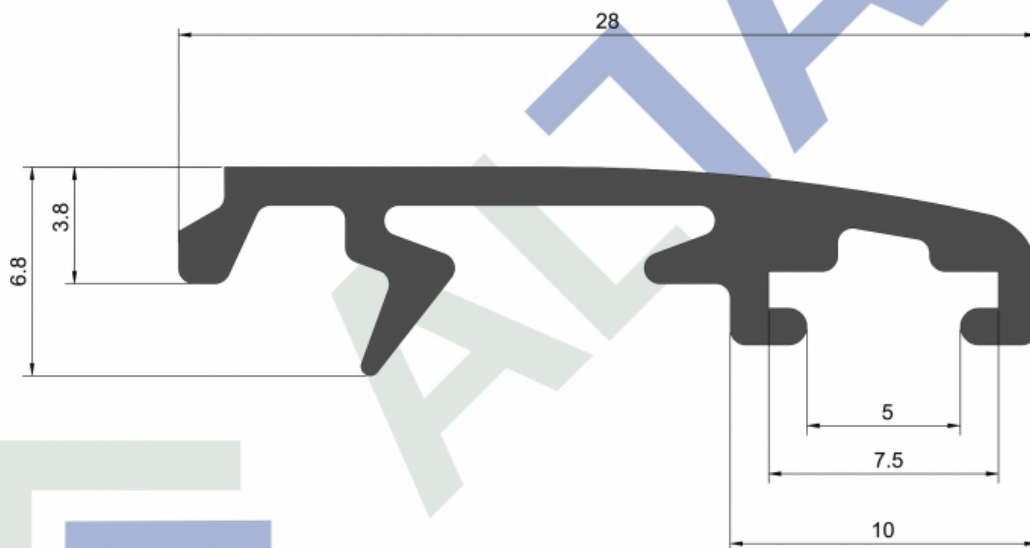

Largo De Tira: 6.15mts
30 Tiras Por Atado
Gramos Por Metro: 181grs aproximadamente

TAC N°6206 Tapa premarco curvo para clip plástico

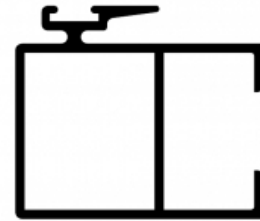

Escala 1:1

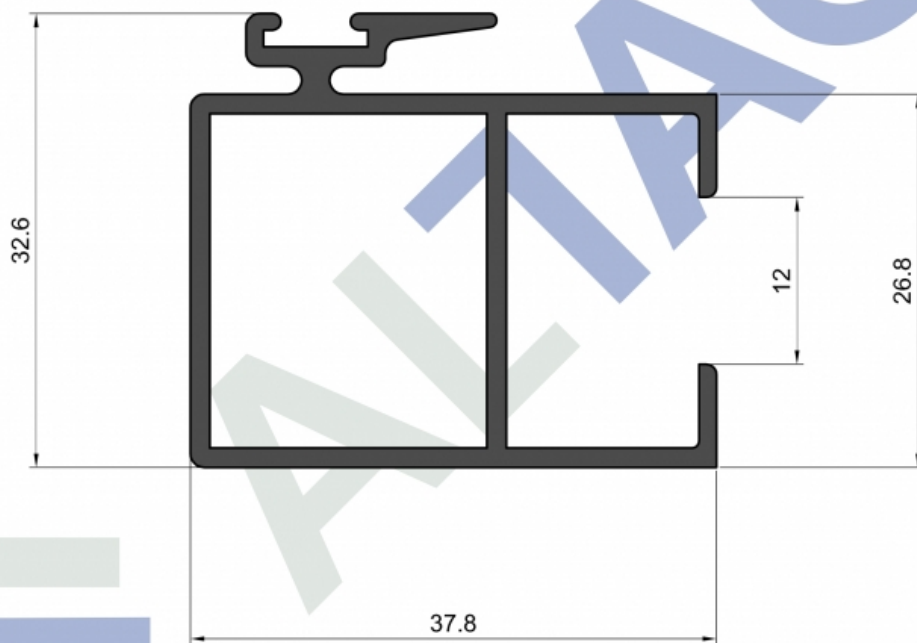

Largo De Tira: 6.15mts
8 Tiras Por Atado
Gramos Por Metro: 610grs aproximadamente

TAC N°6207 Hoja corrediza parante central ventana simple

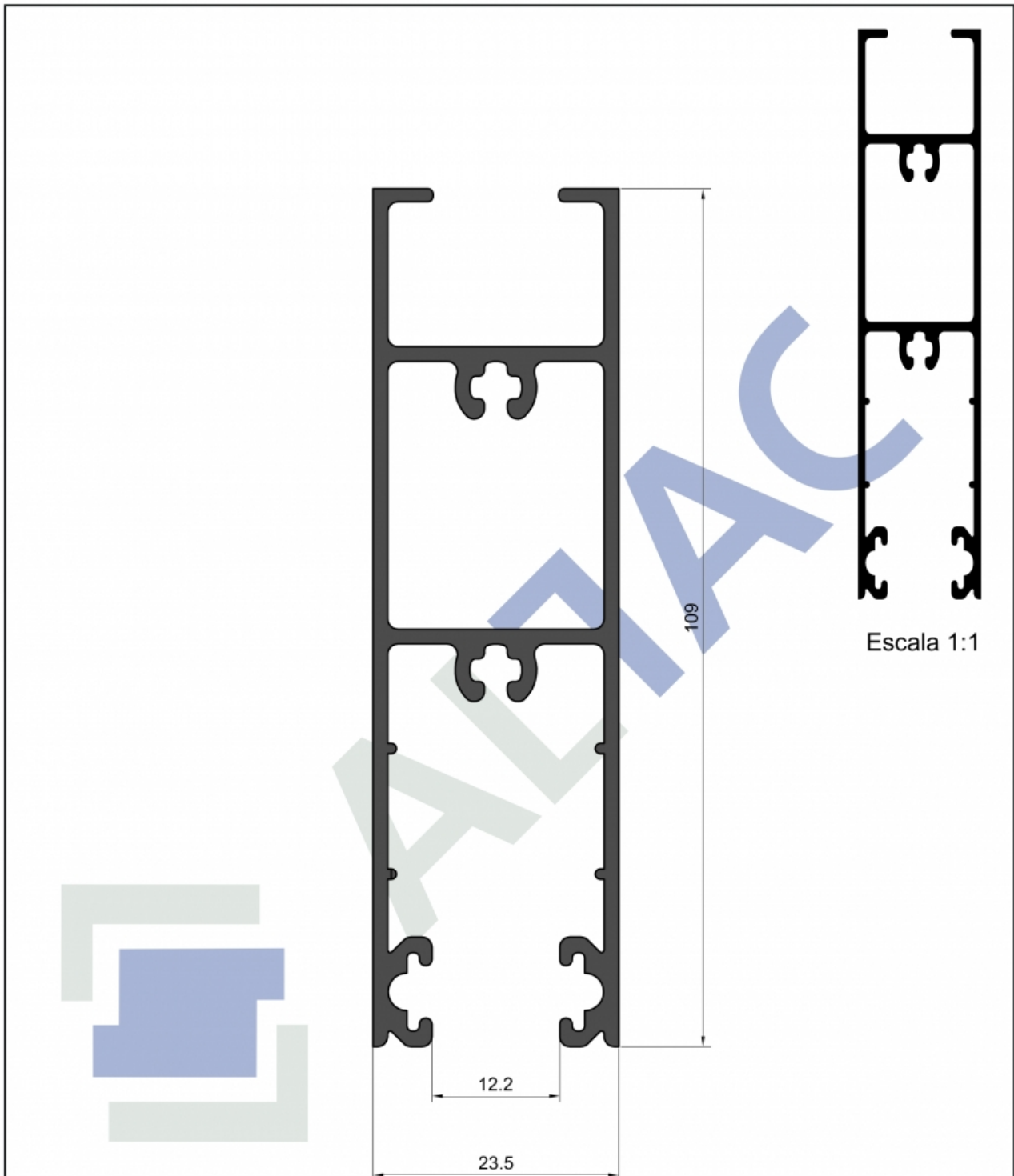

Largo De Tira: 6.05mts
 4 Tiras Por Atado
 Gramos Por Metro: 1253grs aproximadamente

TAC N°6209 Zocalo alto corrediza

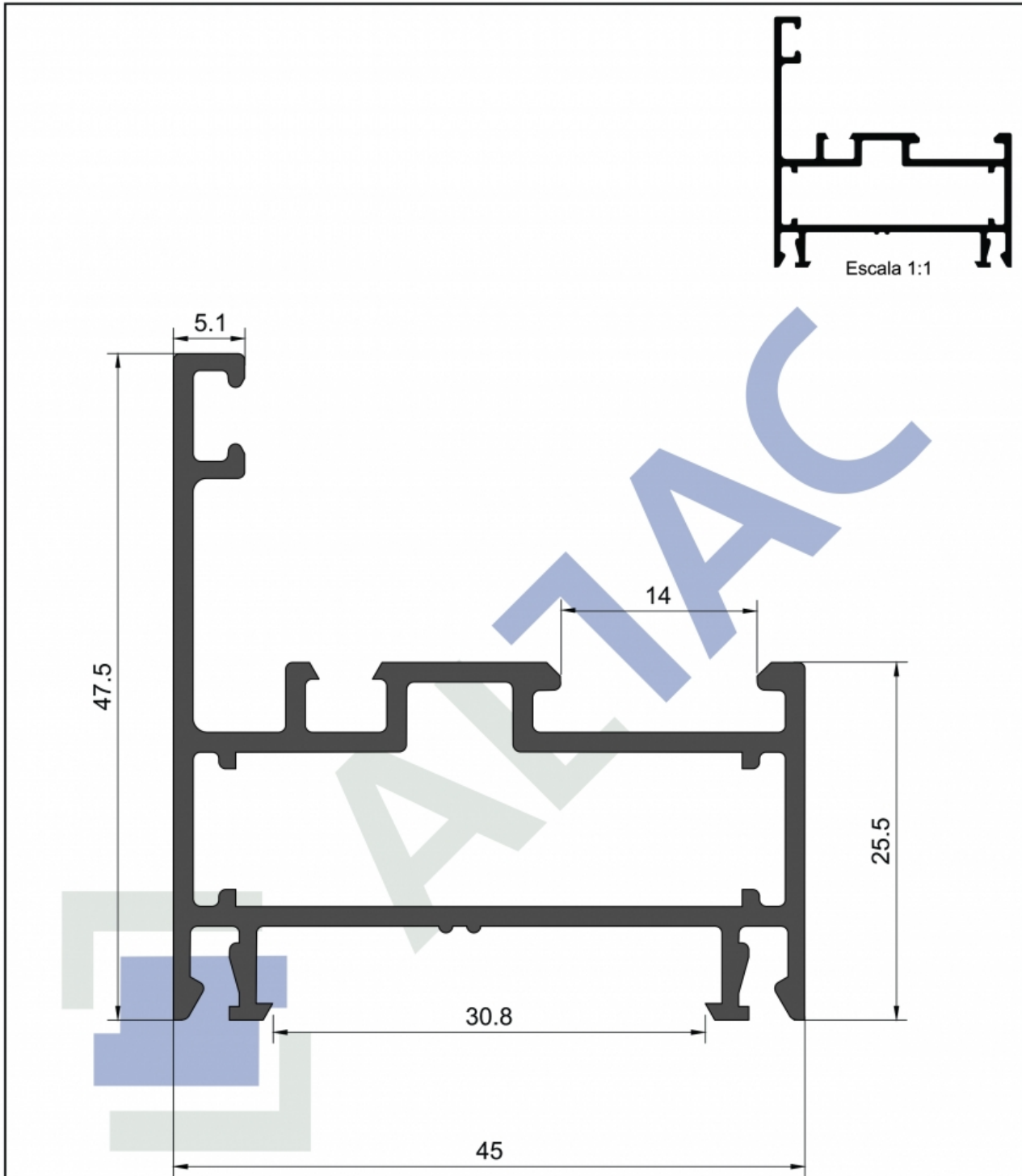

Largo De Tira: 6.15mts
 8 Tiras Por Atado
 Gramos Por Metro: 788grs aproximadamente

TAC N°6210 Marco ventana de abrir con cámara compensadora

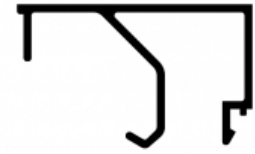

Escala 1:1

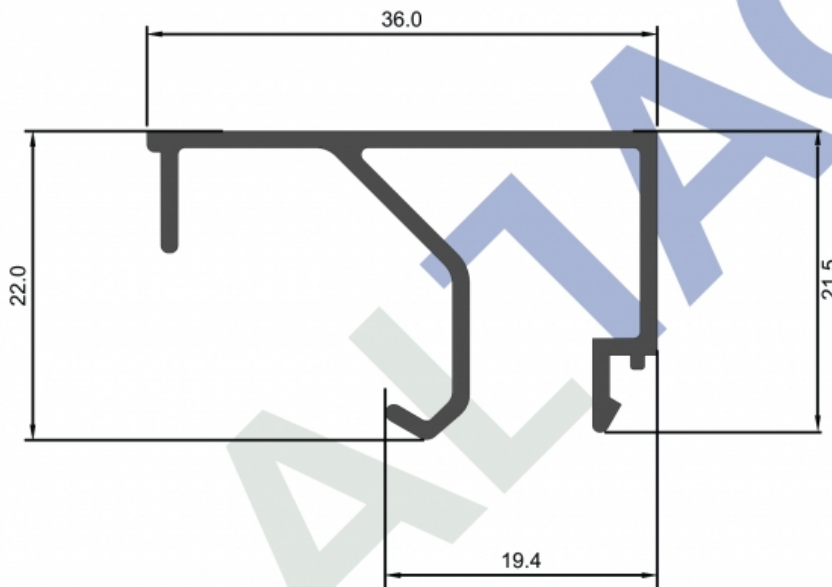

Largo De Tira: 6.05mts
16 Tiras Por Atado
Gramos Por Metro: 316grs aproximadamente

TAC N°6212 Contravidrio de 36 mm

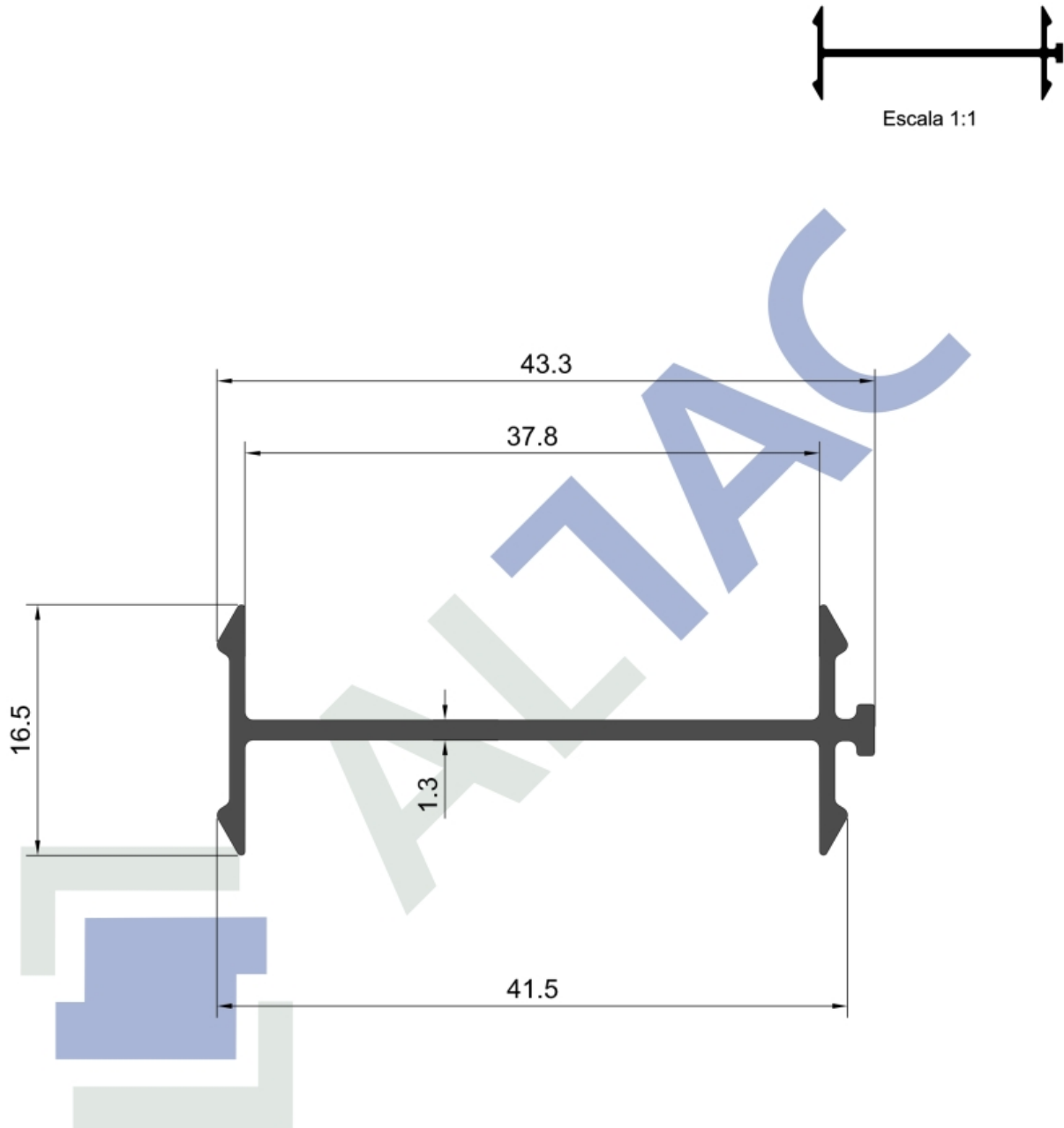

Largo De Tira: 6.15mts
18 Tiras Por Atado
Gramos Por Metro: 257grs aproximadamente

TAC N°6213 Perfil De Acople Simple

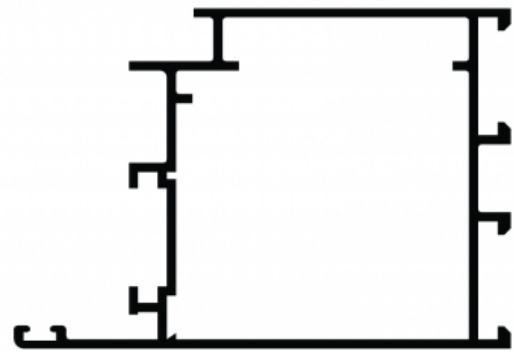

Escala 1:1

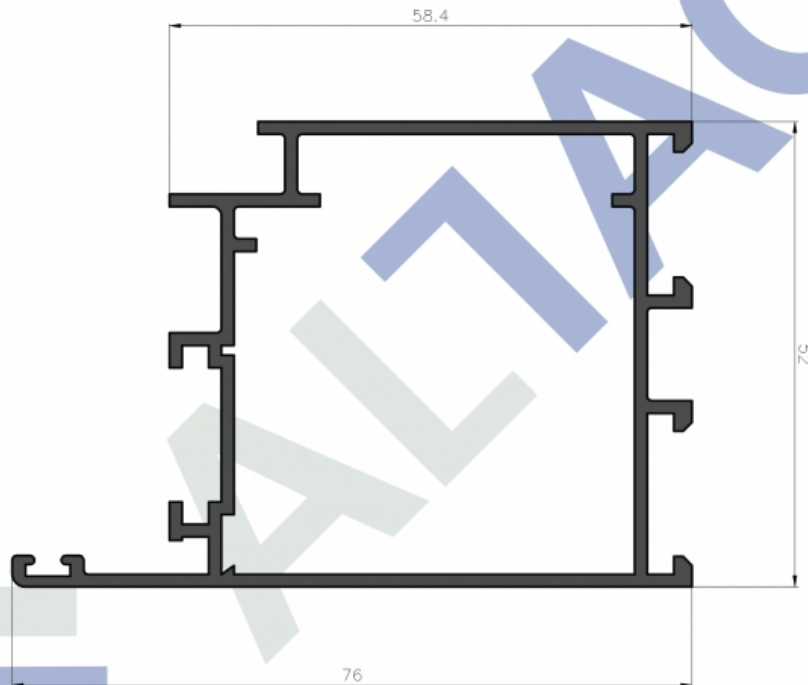

Largo De Tira: 6.15mts
4 Tiras Por Atado
Gramos Por Metro: 1088grs aproximadamente

TAC N°6214 Jamba y Cabezal de hoja puerta de rebatir

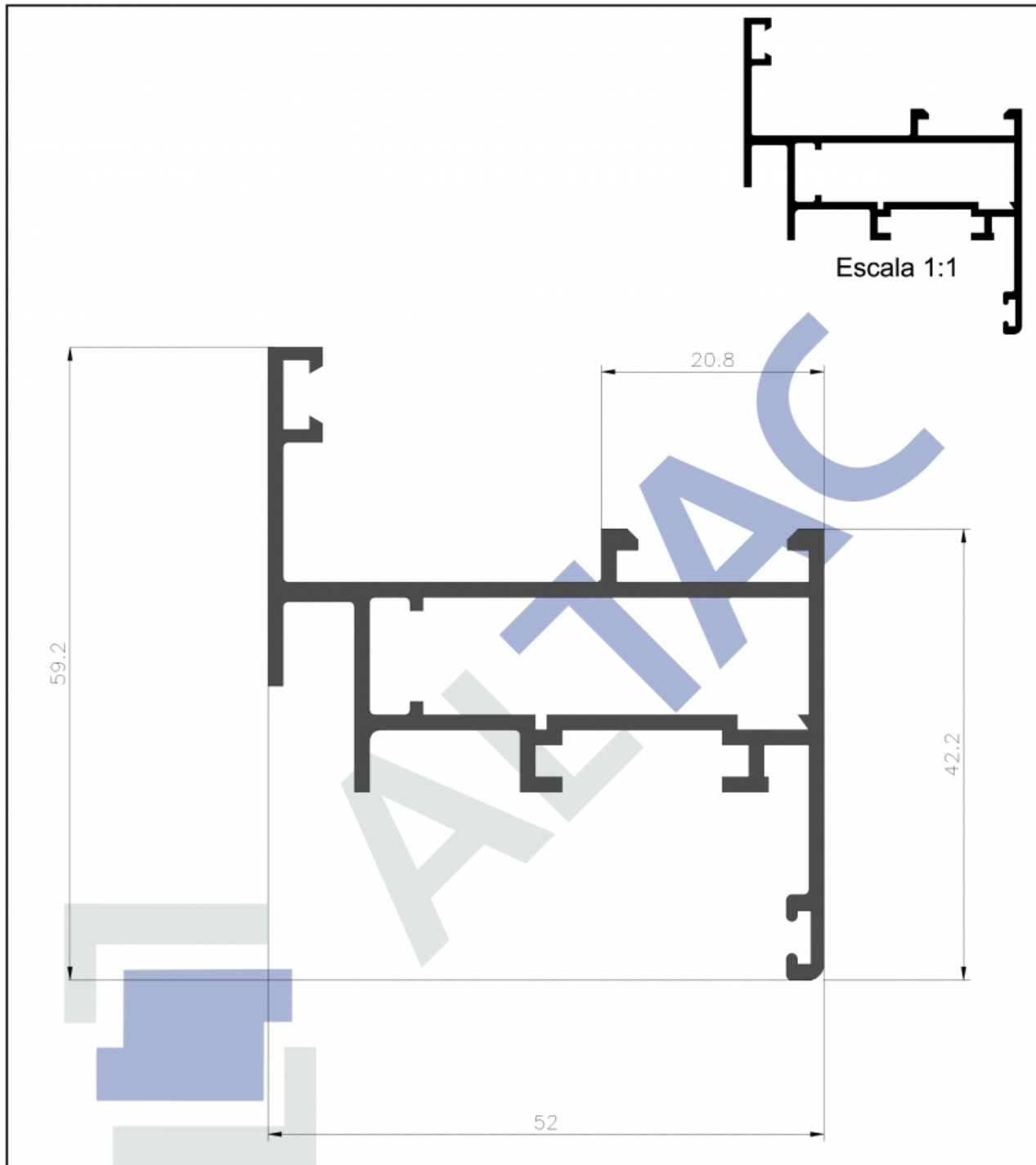

Largo De Tira: 6.15mts
5 Tiras Por Atado
Gramos Por Metro: 864grs aproximadamente

TAC N°6215 Hoja borde recto ventana de abrir

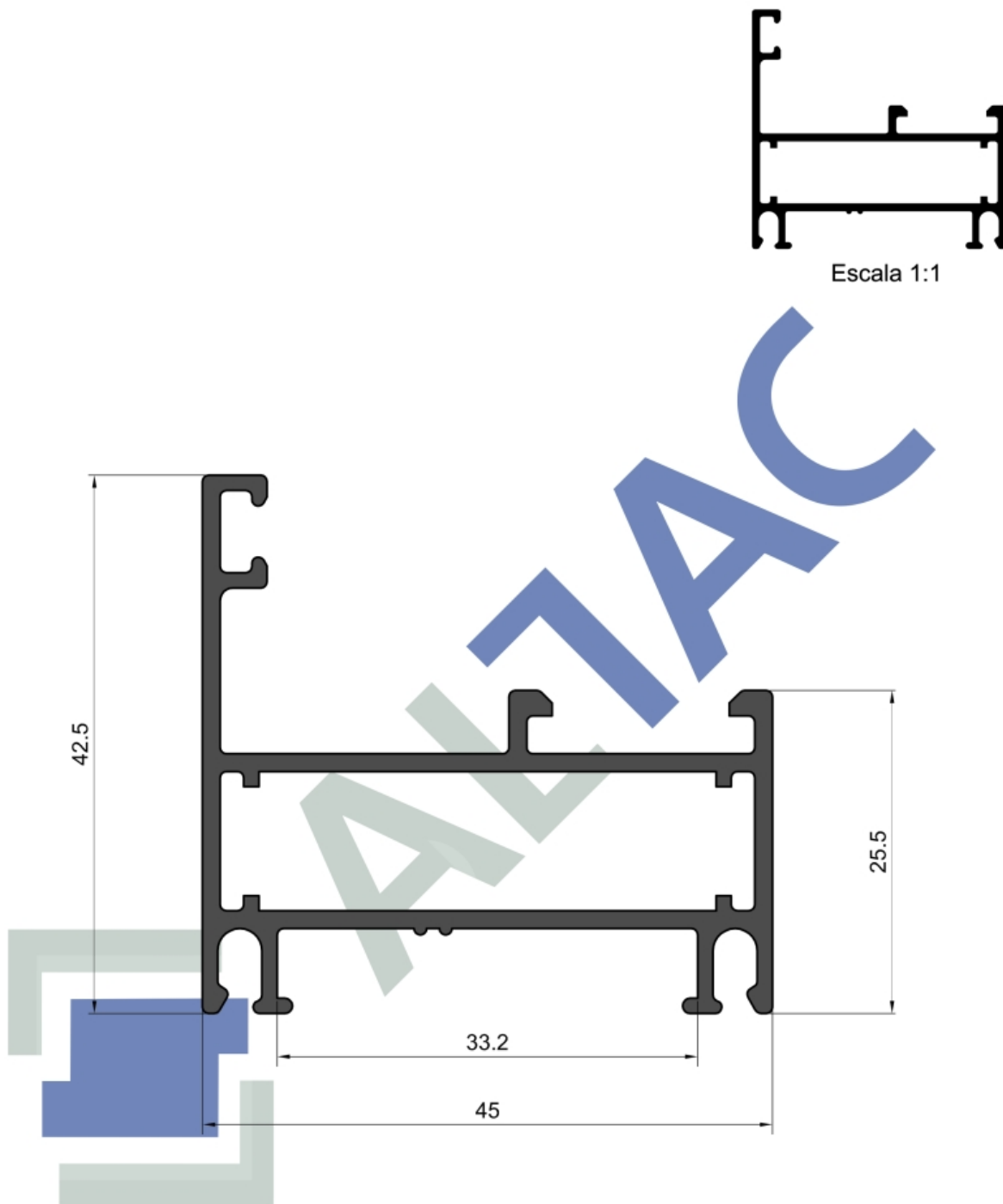

Largo De Tira: 6.15mts
6 Tiras Por Atado
Gramos Por Metro: 724grs aproximadamente

TAC N°6216 Hoja Ventana



Escala 1:1

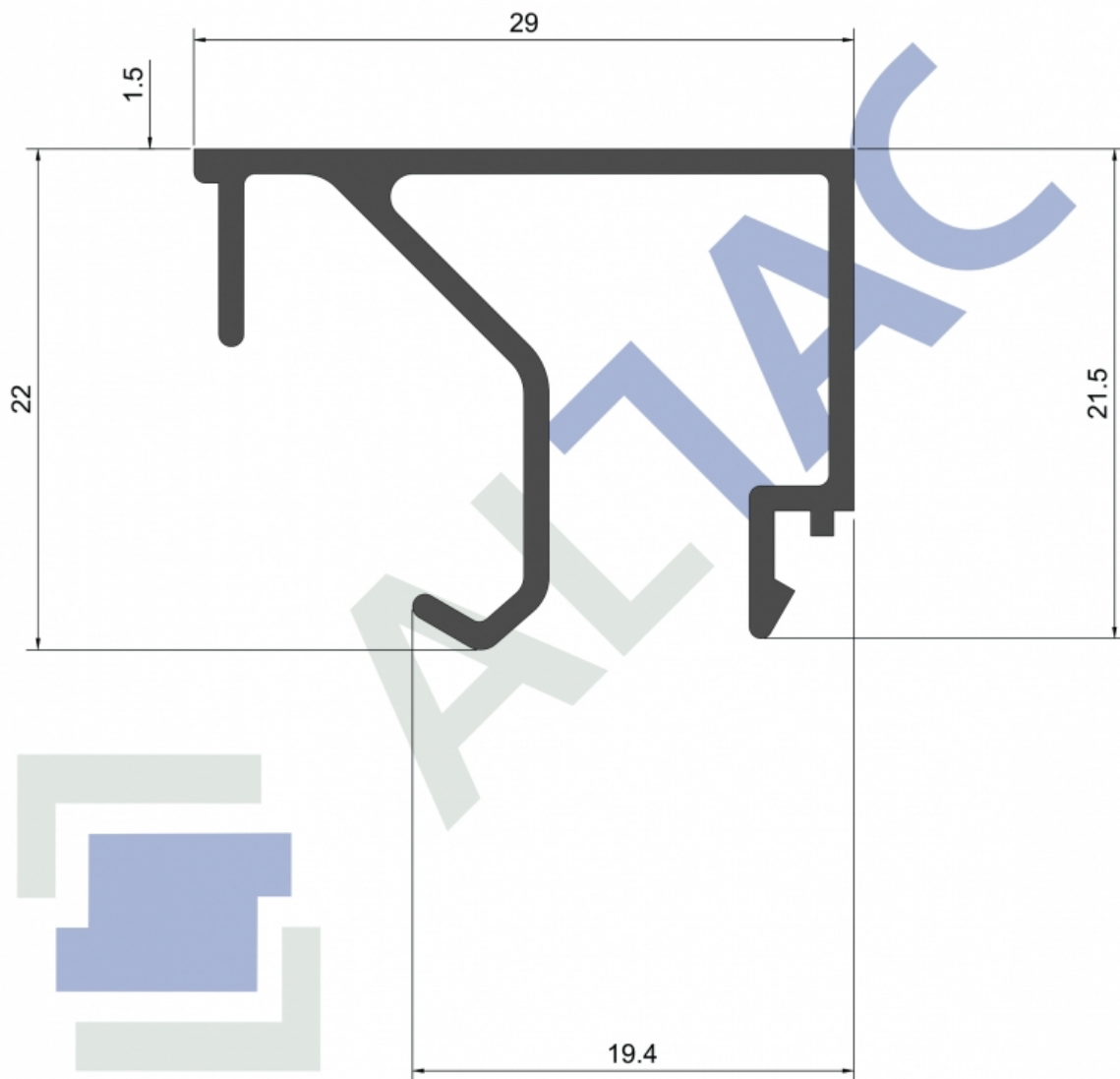

Largo De Tira: 6.05mts
18 Tiras Por Atado
Gramos Por Metro: 275grs aproximadamente

TAC N°6217 Contravidrio 29 mm

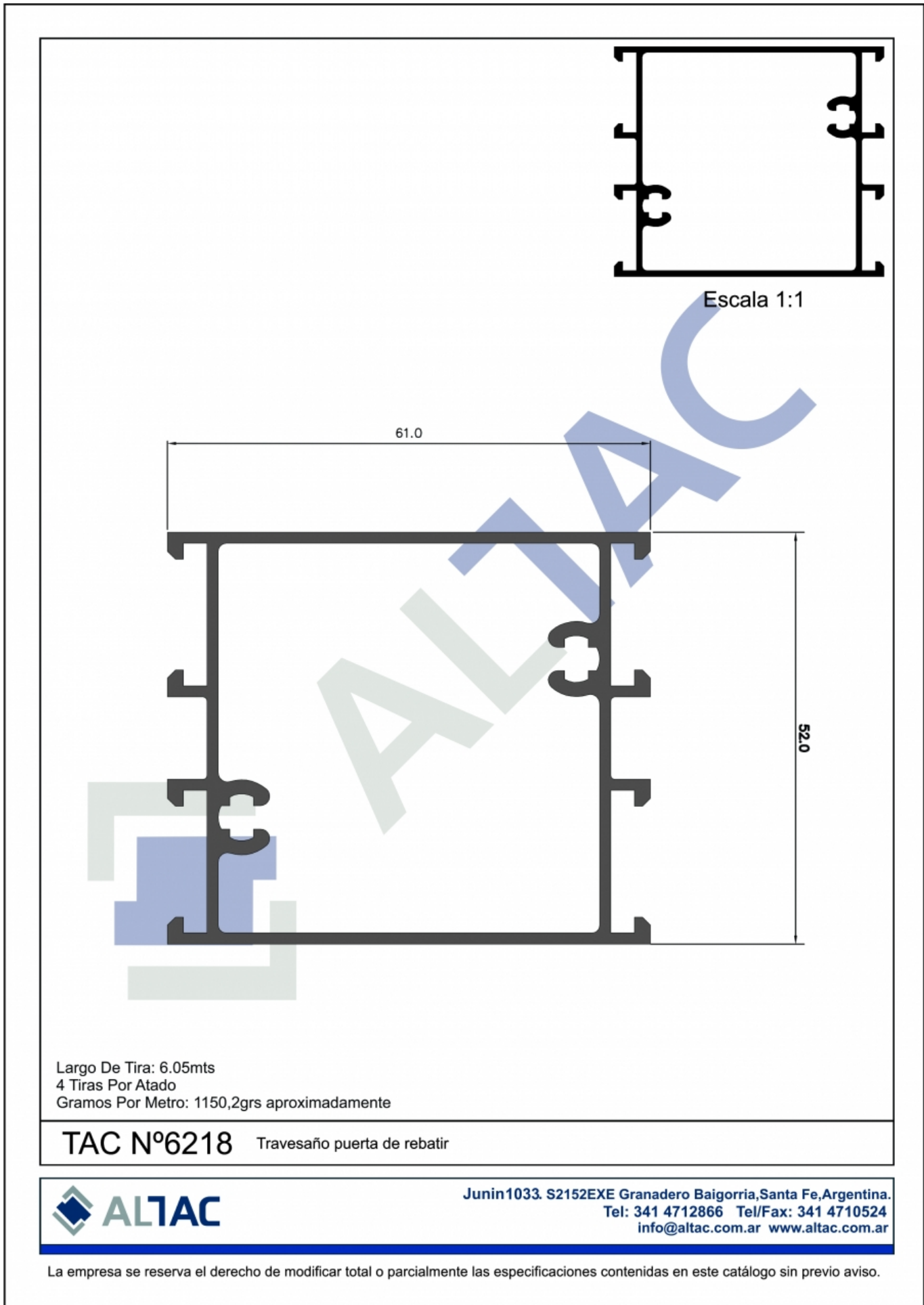



Escala 1:1

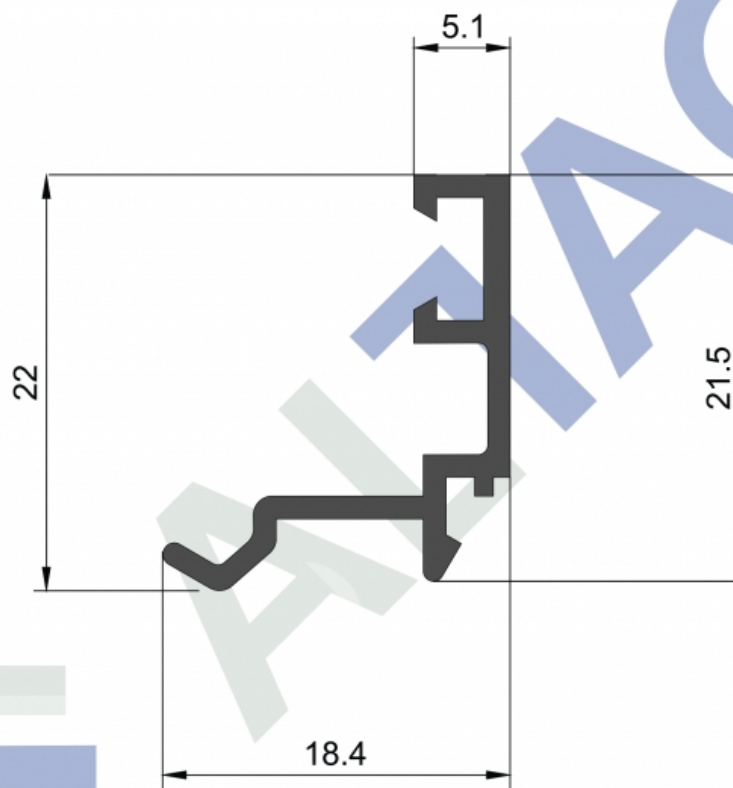

Largo De Tira: 6.05mts
20 Tiras Por Atado
Gramos Por Metro: 176grs aproximadamente

TAC N°6220 Contravidrio exterior puerta de rebatir



Escala 1:1

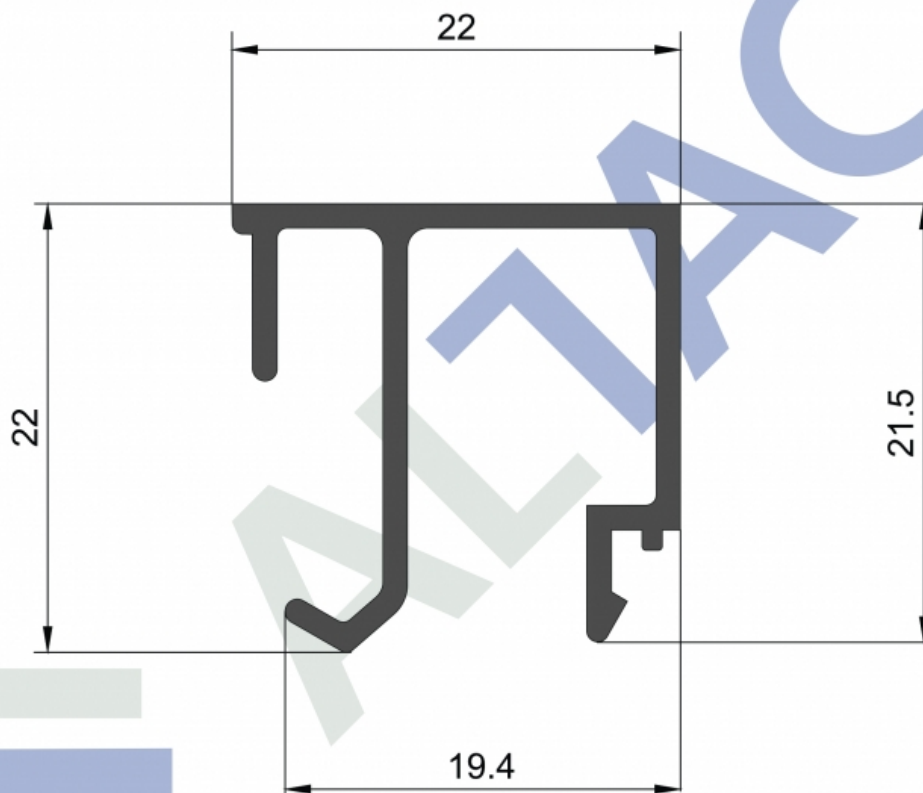

Largo De Tira: 6.05mts
18 Tiras Por Atado
Gramos Por Metro: 257grs aproximadamente

TAC N°6225 Contravidrio recto 22 mm

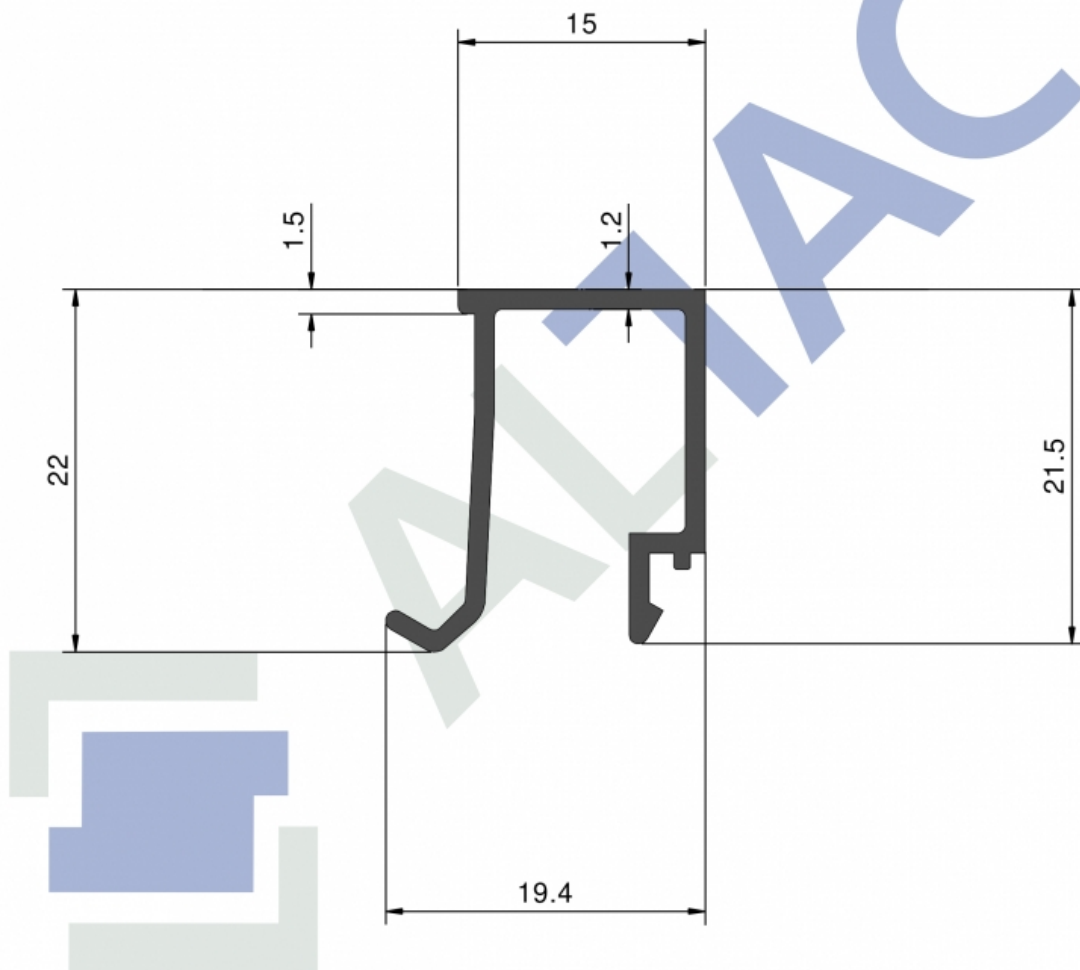

Largo De Tira: 6.05mts
24 Tiras Por Atado
Gramos Por Metro: 211grs aproximadamente

TAC N°6226 Contravidrio Recto De 15mm



Escala 1:1

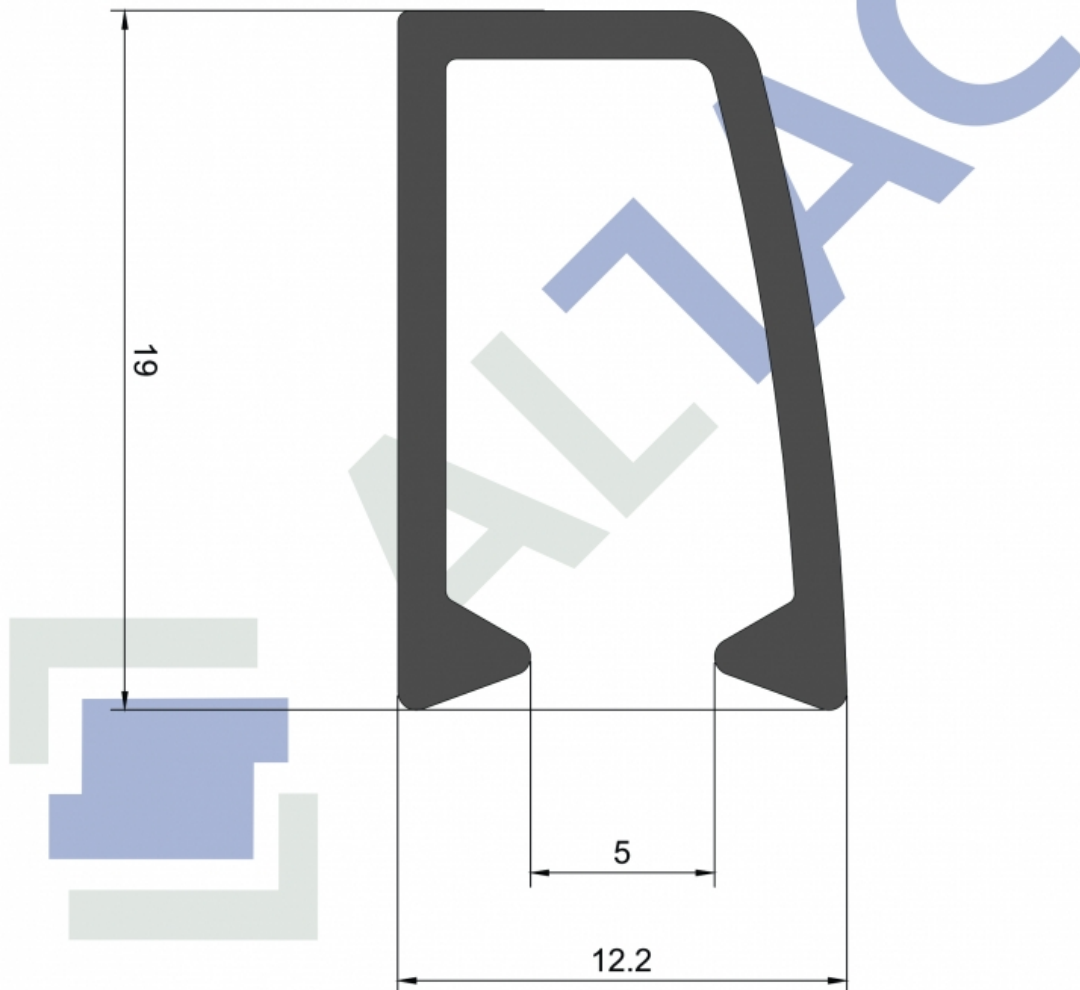

Largo De Tira: 6.05mts
24 Tiras Por Atado
Gramos Por Metro: 178grs aproximadamente

TAC N°6228 Tope mosquitero ventana y puerta corrediza

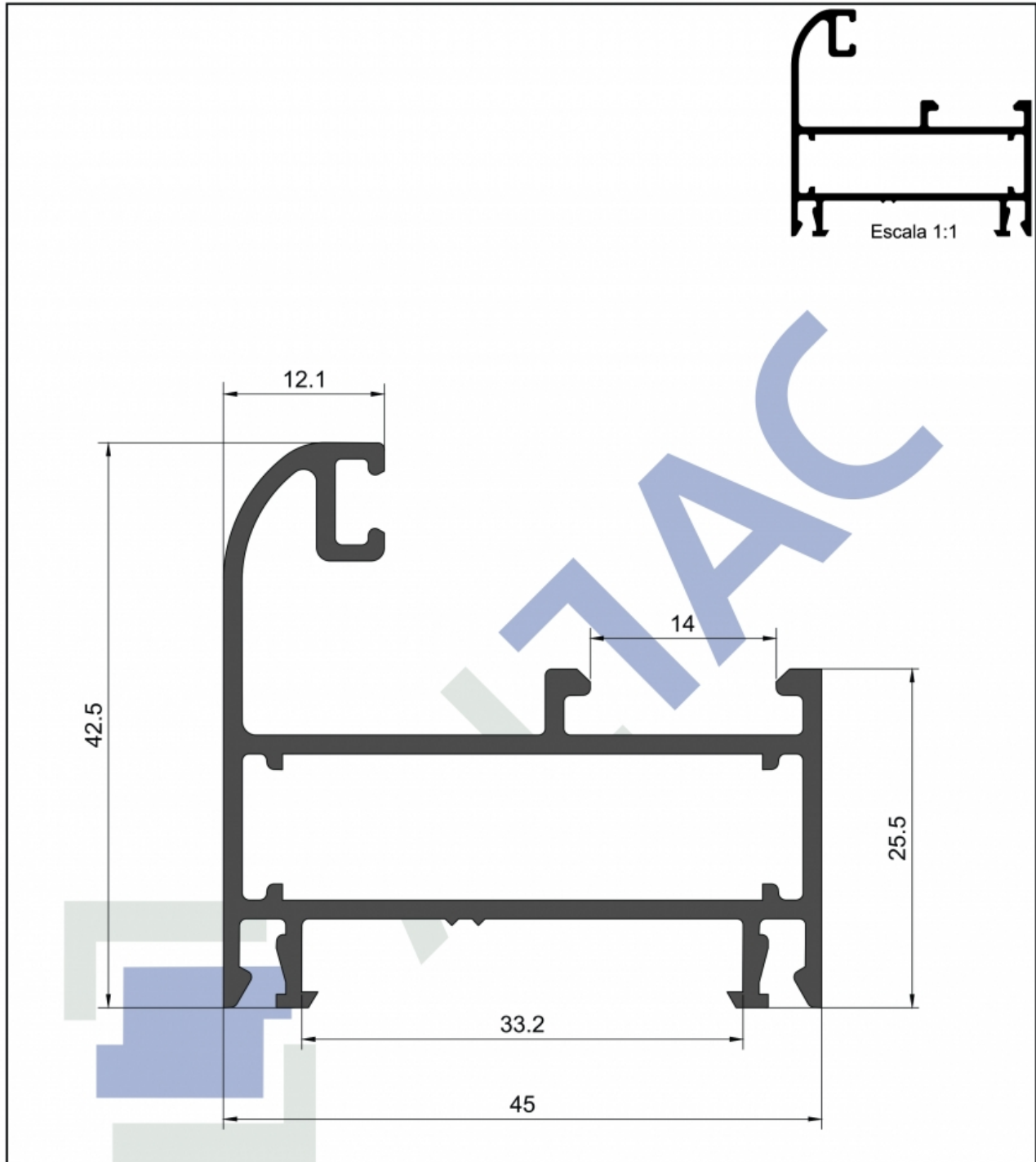

Largo De Tira: 6.15mts
 8 Tiras Por Atado
 Gramos Por Metro: 767grs aproximadamente

TAC N°6229 Paño fijo curvo

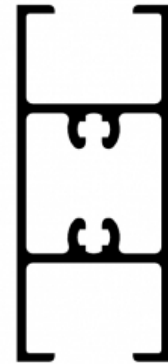
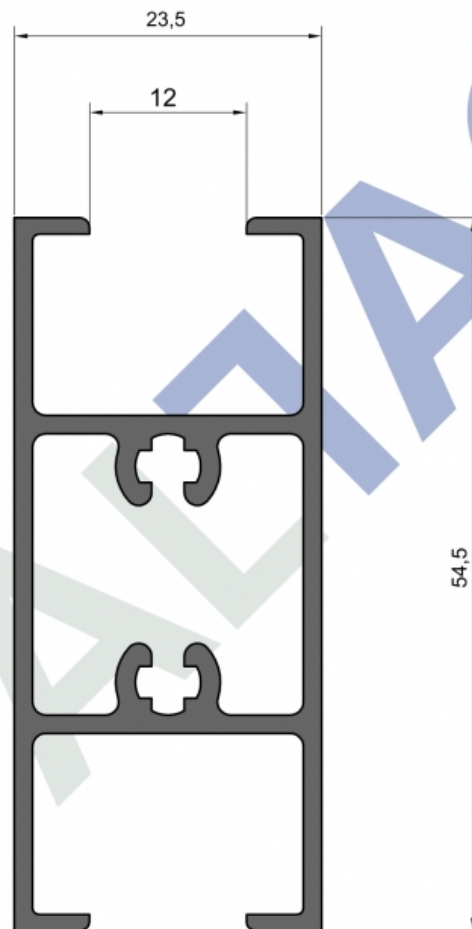

Escala 1:1

Largo De Tira: 6.05mts
6 Tiras Por Atado
Gramos Por Metro: 748grs aproximadamente

TAC N°6239 Hoja puerta corrediza travesaño

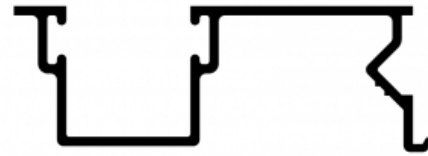

Escala 1:1

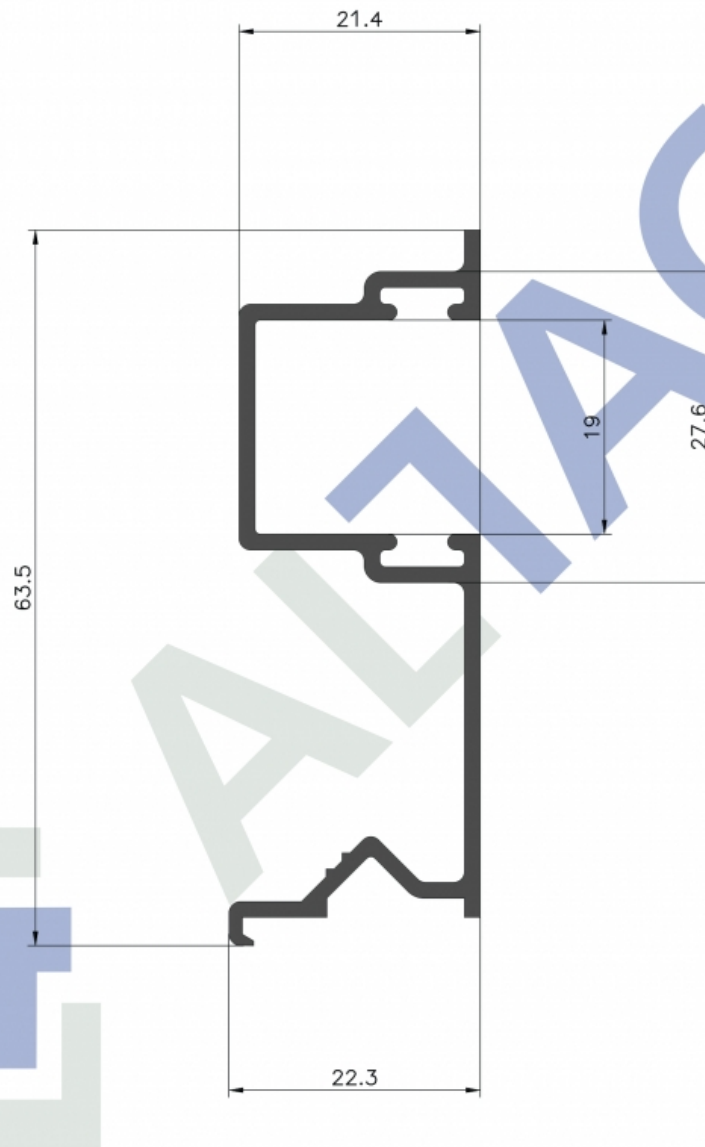

Largo De Tira: 6.15mts
8 Tiras Por Atado
Gramos Por Metro: 548grs aproximadamente

TAC N°6243 Guía De Cortina Común

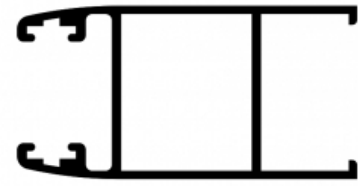

Escala 1:1

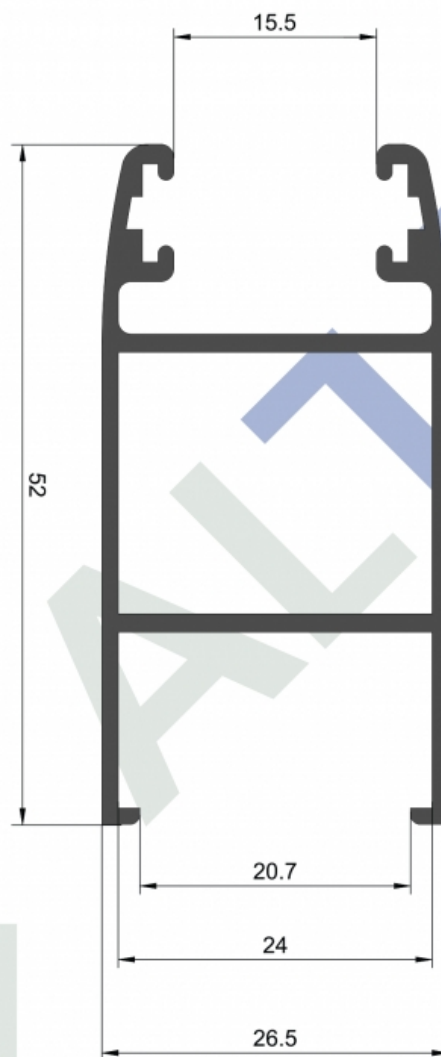

Largo De Tira: 6.15mts
6 Tiras Por Atado
Gramos Por Metro: 675grs aproximadamente

TAC N°6248 Parante lateral de hoja para DVH ventana y puerta corrediza



Junin1033. S2152EXE Granadero Baigorria, Santa Fe, Argentina.
Tel: 341 4712866 Tel/Fax: 341 4710524
info@altac.com.ar www.altac.com.ar

La empresa se reserva el derecho de modificar total o parcialmente las especificaciones contenidas

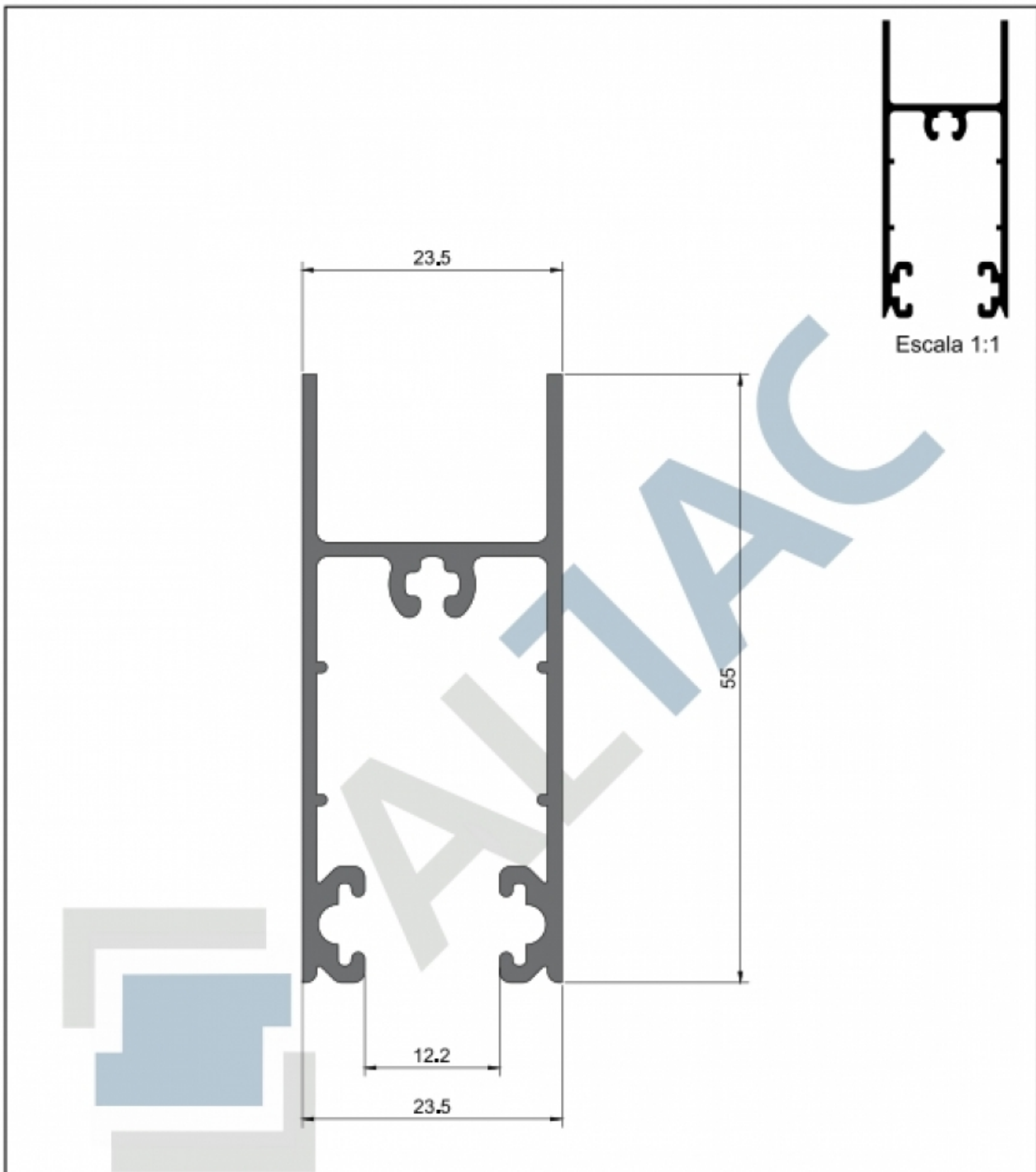

Largo De Tira: 6.15mts
6 Tiras Por Atado
Gramos Por Metro: 675grs aproximadamente

TAC N°6249 Zocalo y cabezal de hoja para DVH ventana y puerta corrediza

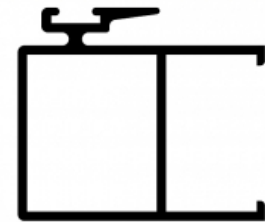

Escala 1:1

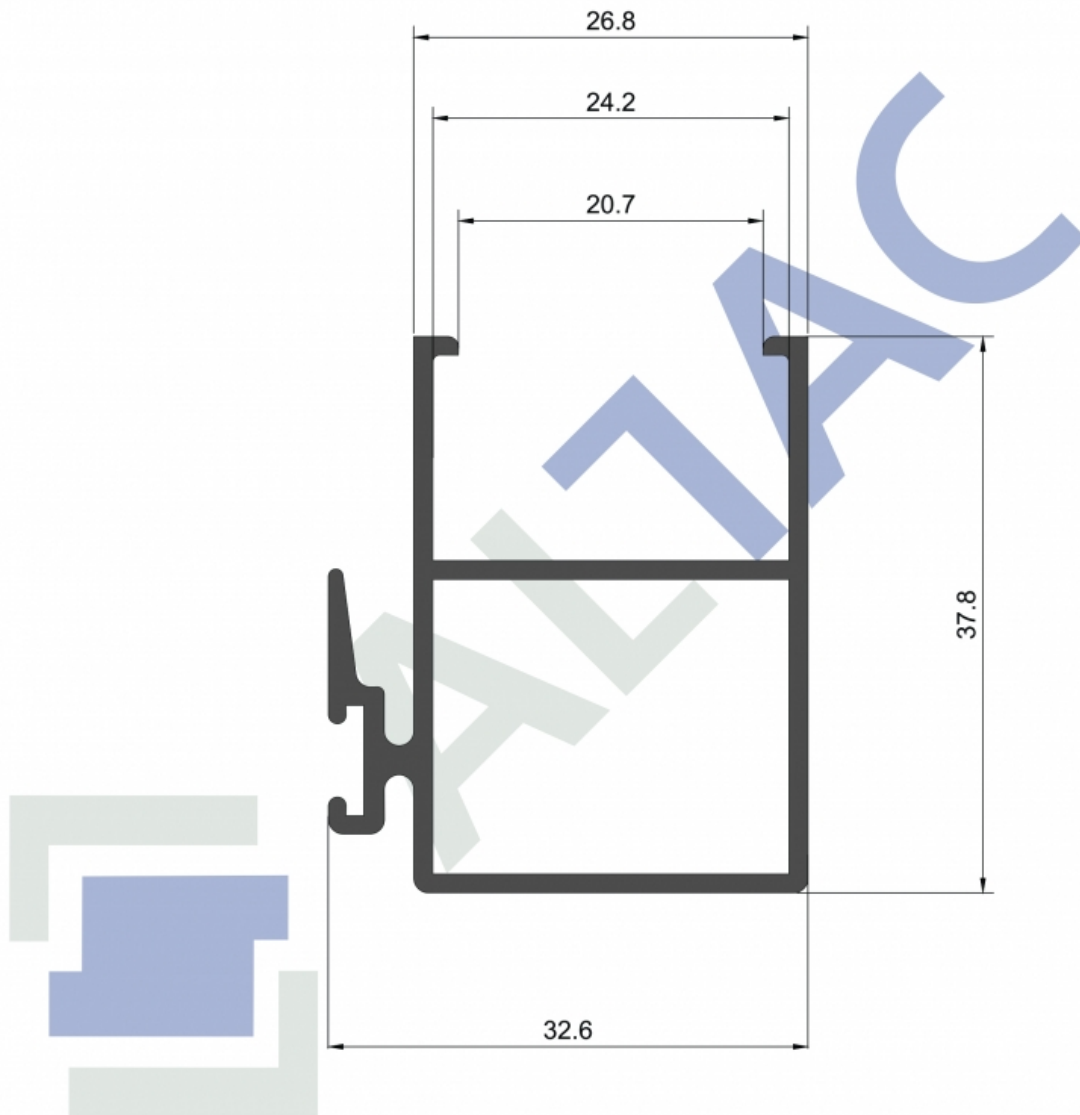

Largo De Tira: 6.05mts
 8 Tiras Por Atado
 Gramos Por Metro: 551grs aproximadamente

TAC N°6250 Parante central de hoja para DVH ventana y puerta corrediza

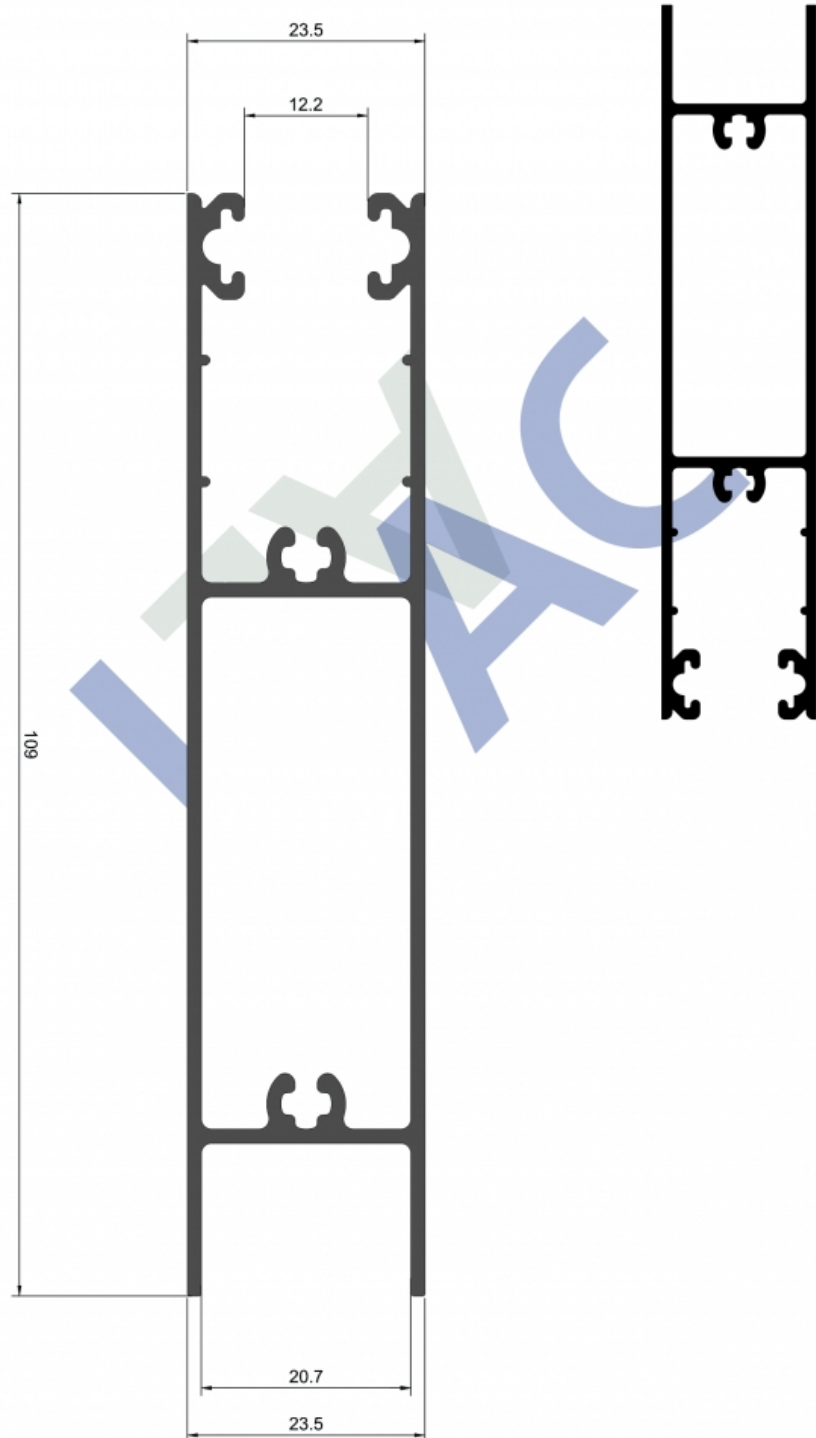

Largo De Tira: 6.15mts
 4 Tiras Por Atado
 Gramos Por Metro: 1253grs aproximadamente

TAC N°6252 Zócalo alto hoja DVH puerta corrediza

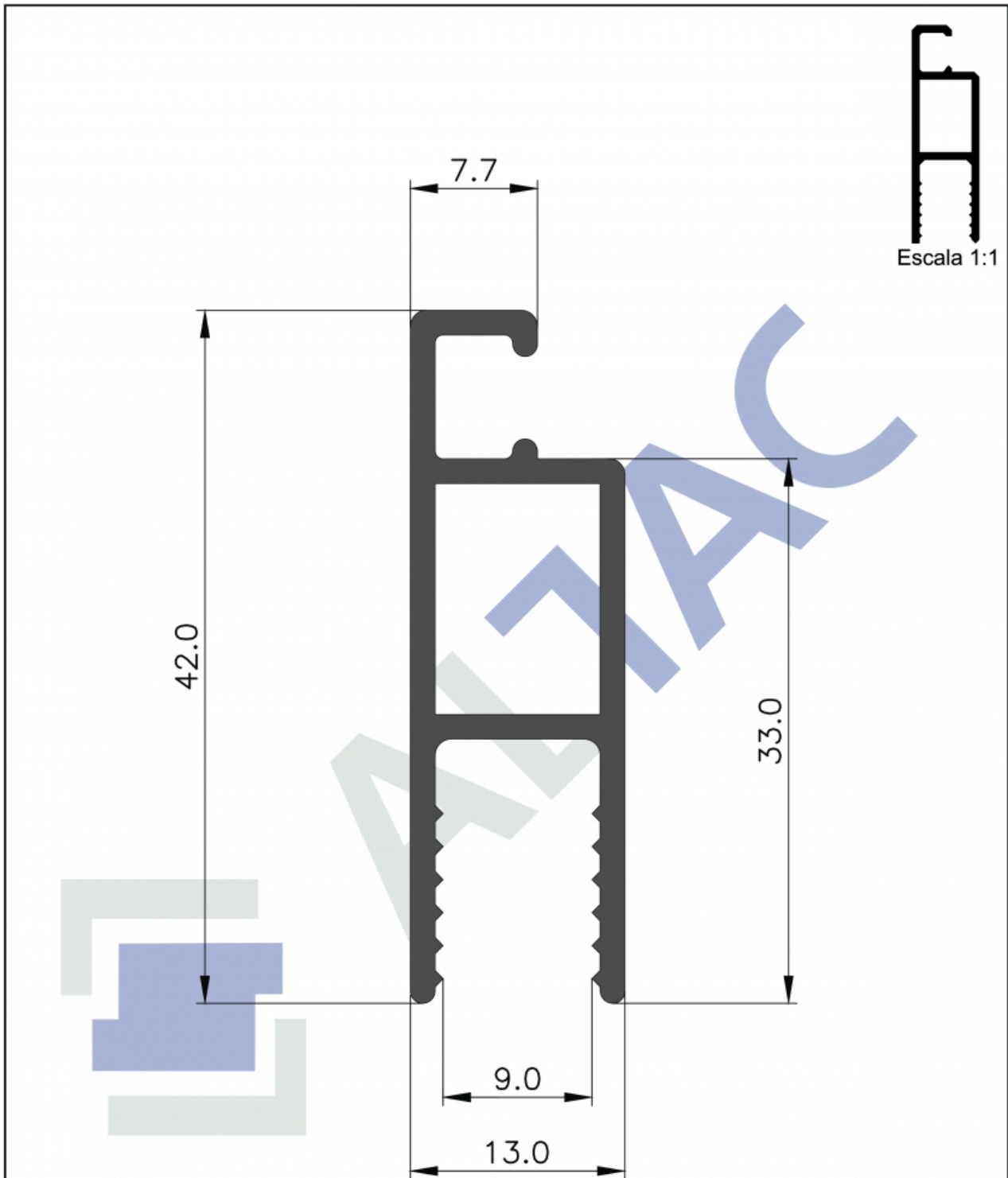

Largo De Tira: 6.05mts
 12 Tiras Por Atado
 Gramos Por Metro: 424grs aproximadamente

TAC N°6255 Bastidor Mosquitero



Escala 1:1

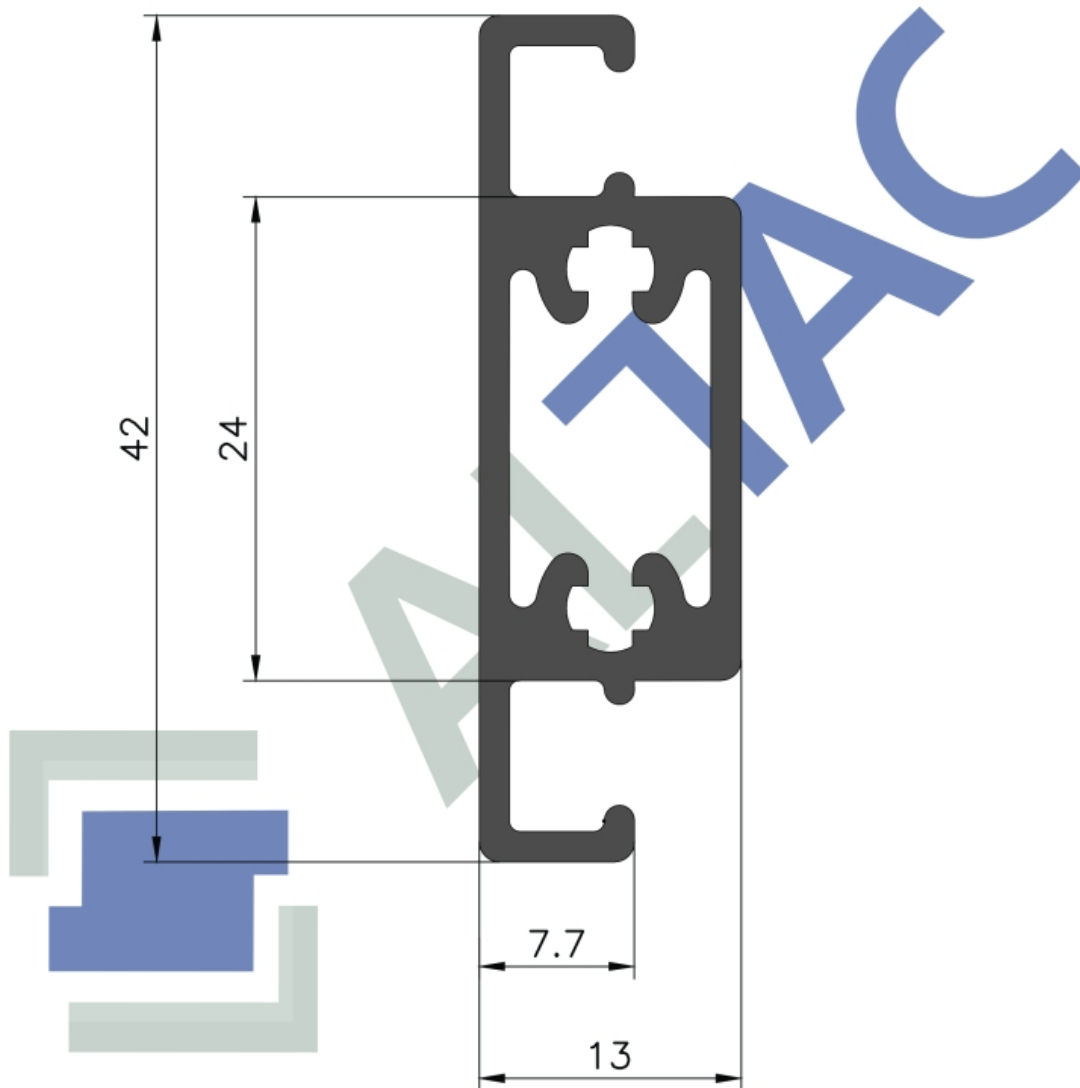

Largo De Tira: 6.05mts
8 Tiras Por Atado
Gramos Por Metro: 508grs aproximadamente

TAC N°6256 Travesaño Mosquitero

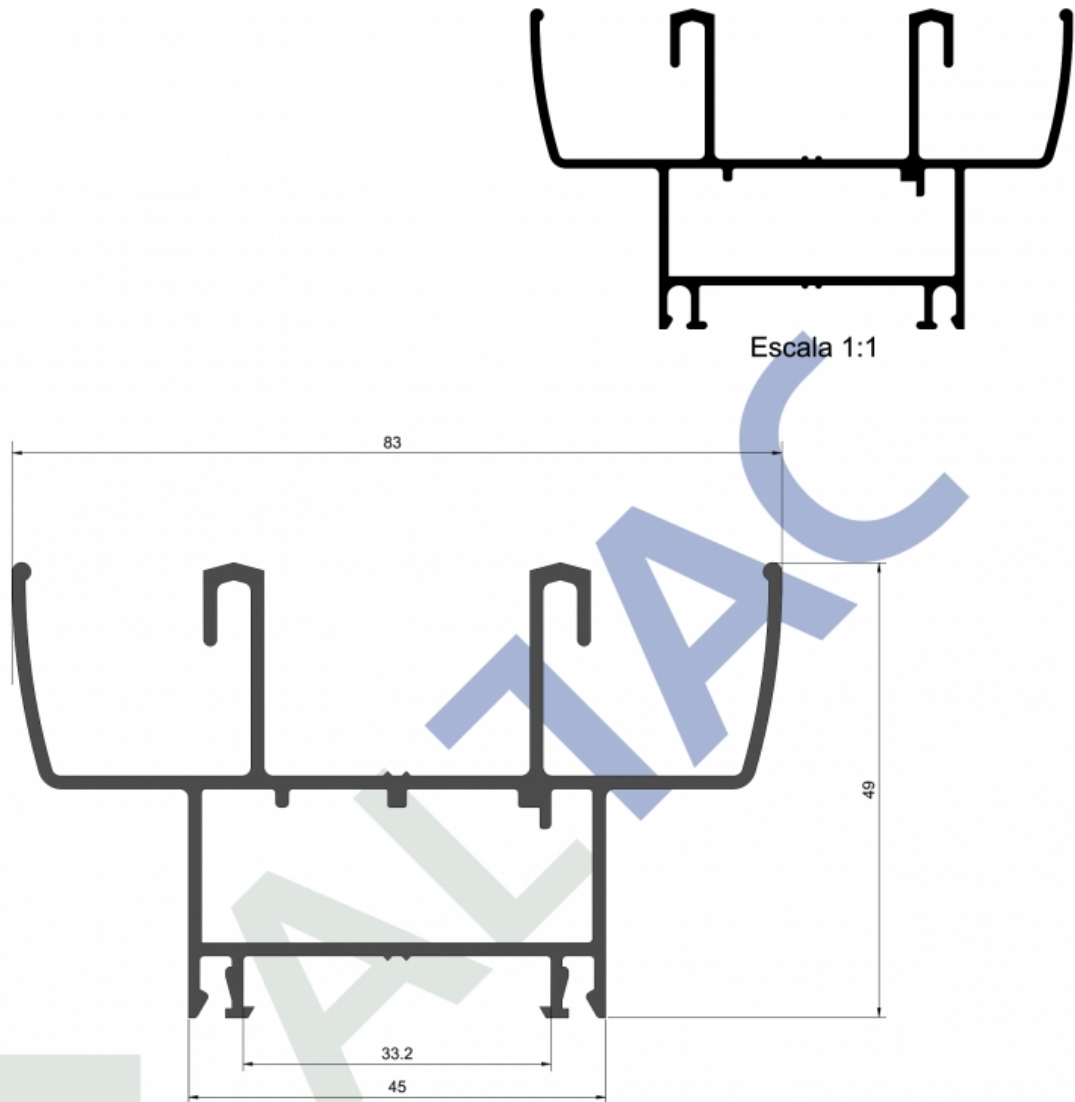

Largo De Tira: 6.15mts
4 Tiras Por Atado
Gramos Por Metro: 1183grs aproximadamente

TAC N°6906 Marco Corrediza Corte a 45°

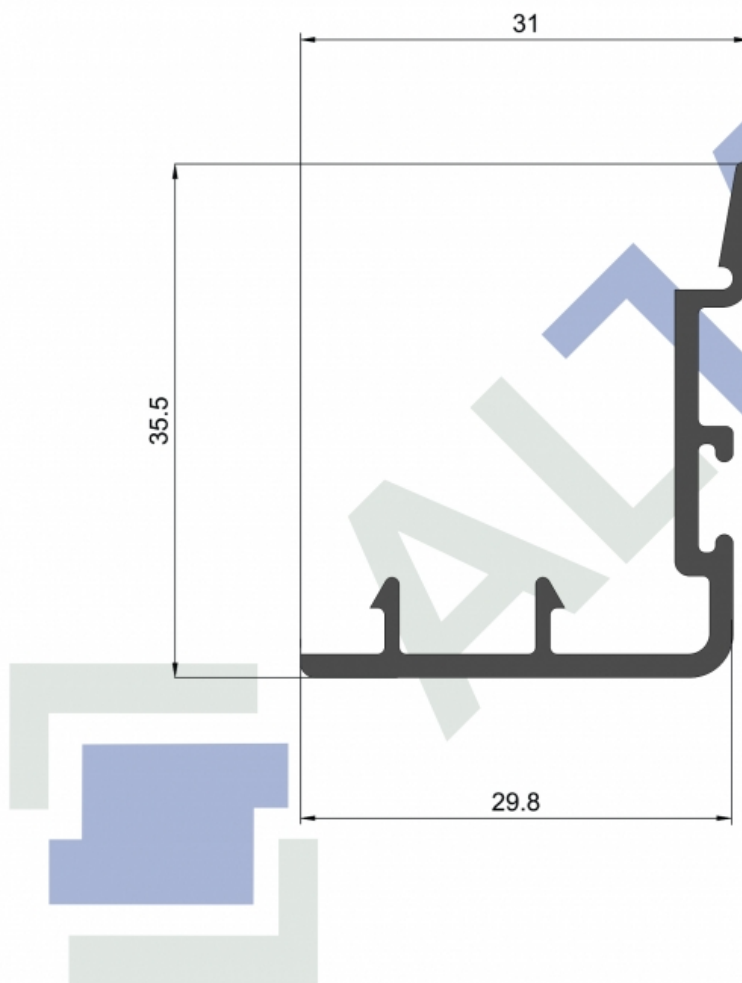
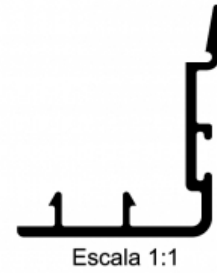

Largo De Tira: 6.05mts
9 Tiras Por Atado
Gramos Por Metro: 338grs aproximadamente

TAC N°6907 Suplemento Parante Central Corrediza Corte A 45°

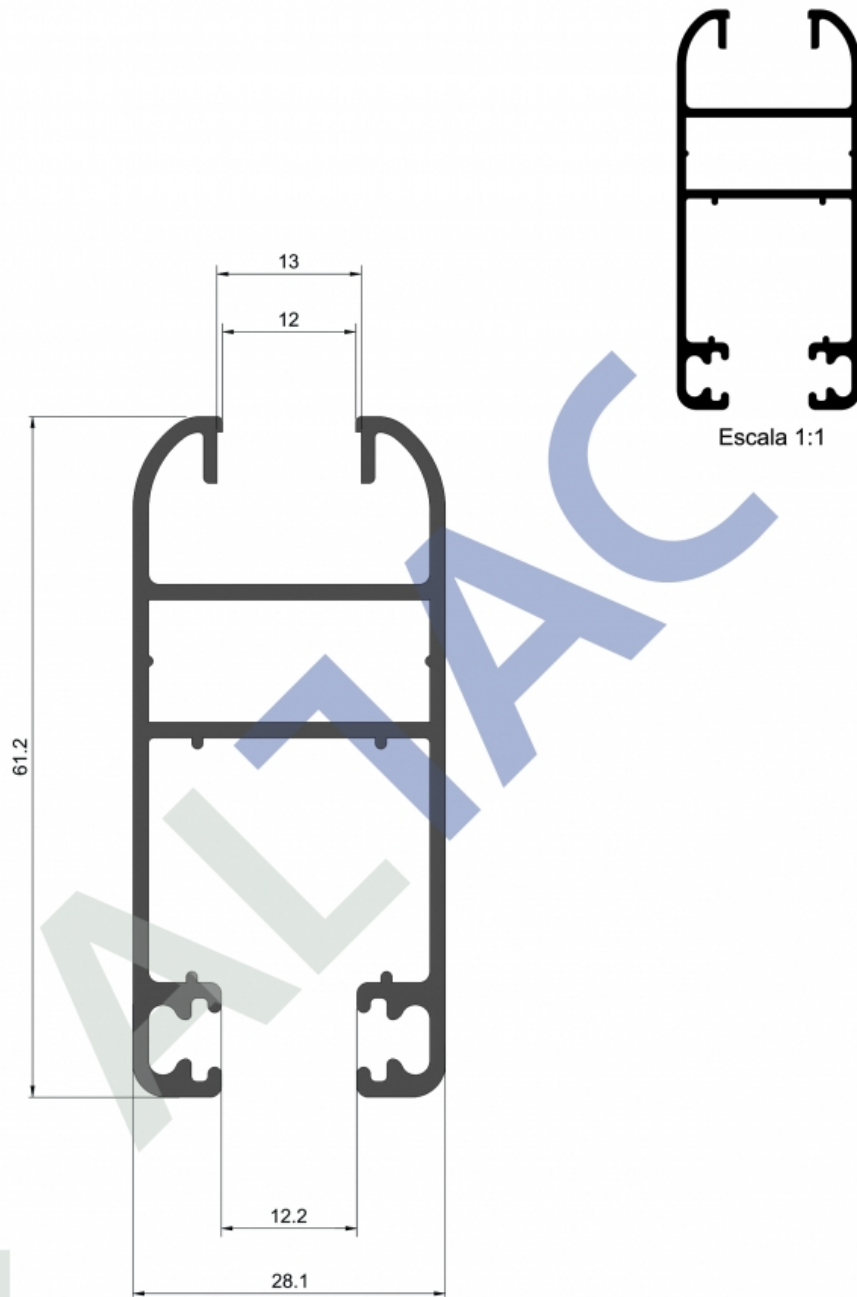

Largo De Tira: 6.05mts
 5 Tiras Por Atado
 Gramos Por Metro: 894grs aproximadamente

TAC N°6908 Hoja Corrediza Corte A 45° Para Vidrio Simple

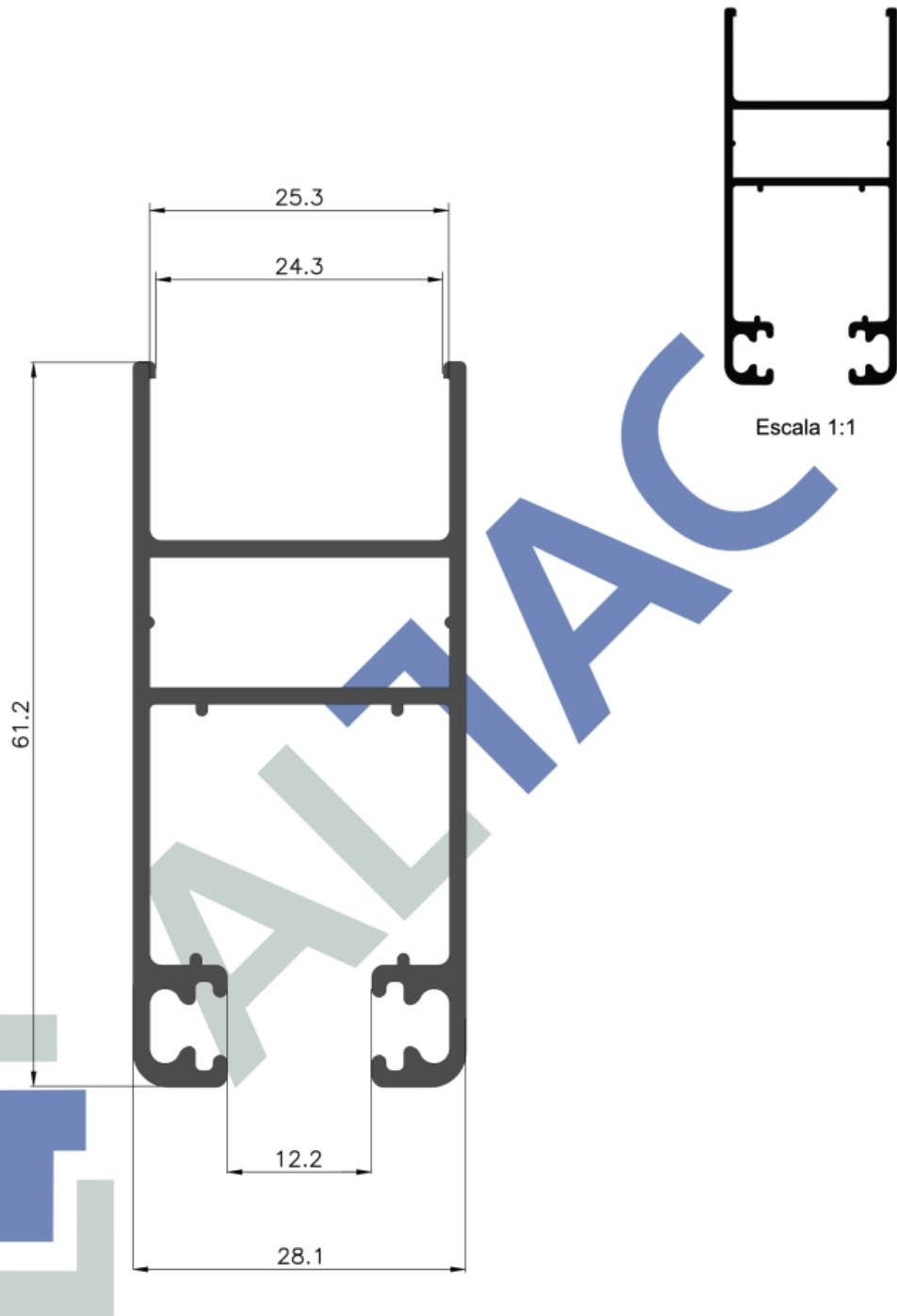

Largo De Tira: 6.05mts
 5 Tiras Por Atado
 Gramos Por Metro: 840grs aproximadamente

TAC N°6909 Hoja Corrediza Corte A 45° Para DVH



Escala 1:1

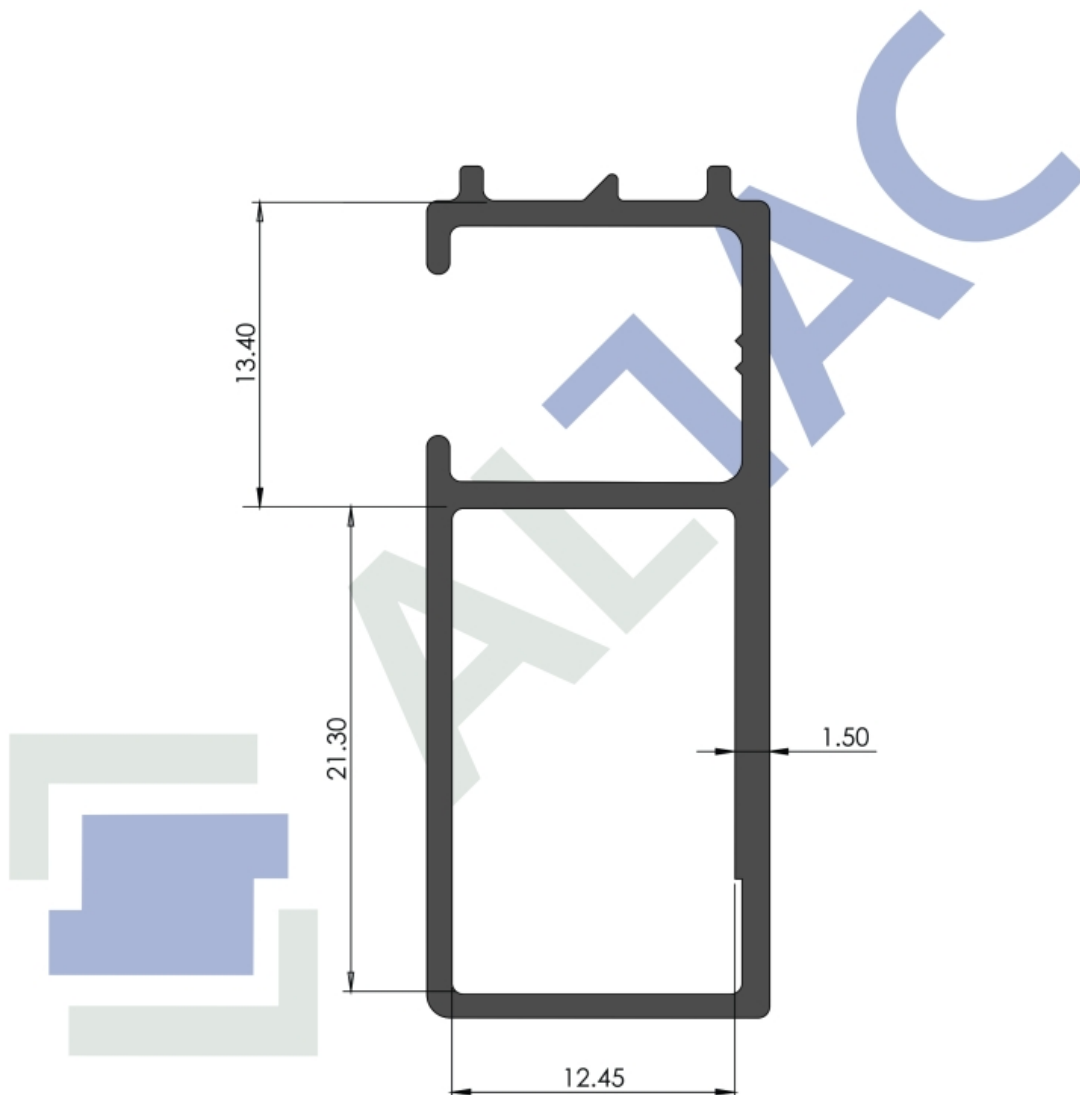

Largo De Tira: 6.15mts
12 Tiras Por Atado
Gramos Por Metro: 335grs aproximadamente

TAC N°8377 Premarco Liviano Modena



Escala 1:1

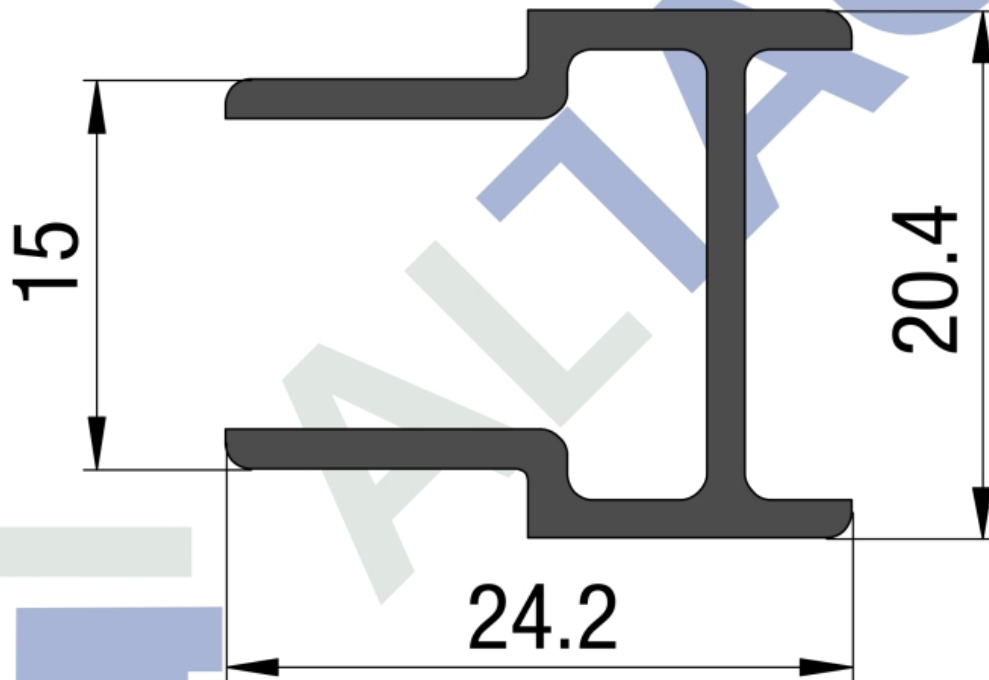

Largo De Tira: 6.15mts
16 Tiras Por Atado
Gramos Por Metro: 288grs aproximadamente

TAC N°5965 Encuentro Central Corrediza De 4 Hojas

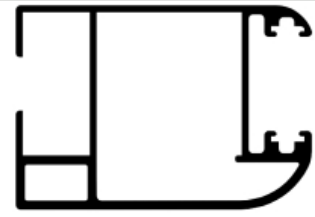

Escala 1:1

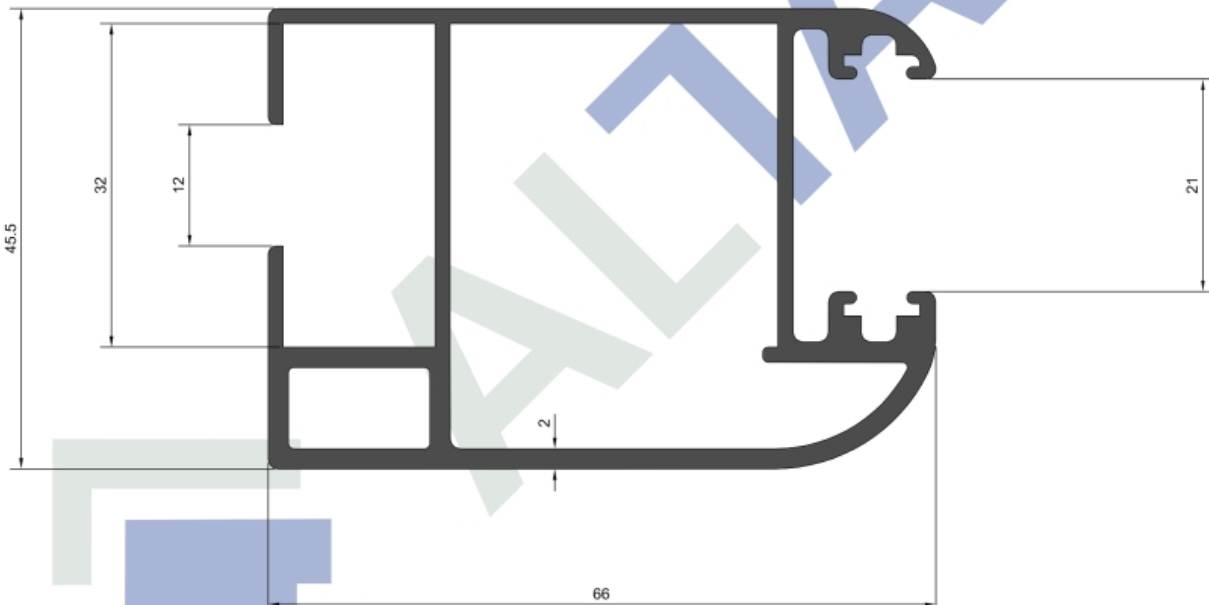

Largo De Tira: 6.15mts
 4 Tiras Por Atado
 Gramos Por Metro: 1399grs aproximadamente

TAC N°6034 Parante Lateral



Junin1033. S2152EXE Granadero Baigorria, Santa Fe, Argentina.
 Tel: 341 4712866 Tel/Fax: 341 4710524
 +5493413117470 info@altac.com.ar www.altac.com.ar

La empresa se reserva el derecho de modificar total o parcialmente las especificaciones contenidas en éste catalogo sin previo aviso

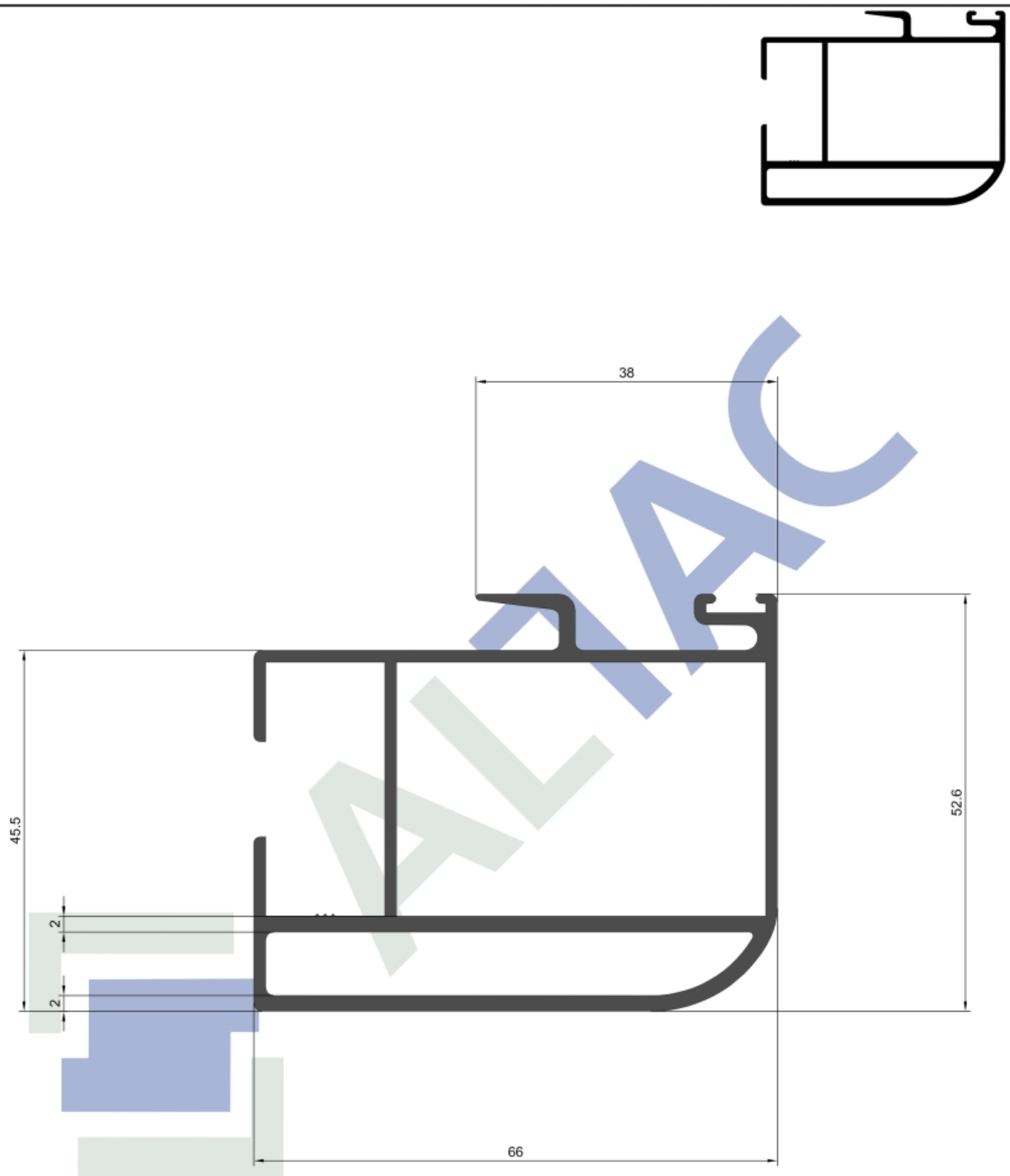

Largo De Tira: 6.05mts
3 Tiras Por Atado
Gramos Por Metro: 235grs aproximadamente

TAC N°6035 Parante Central

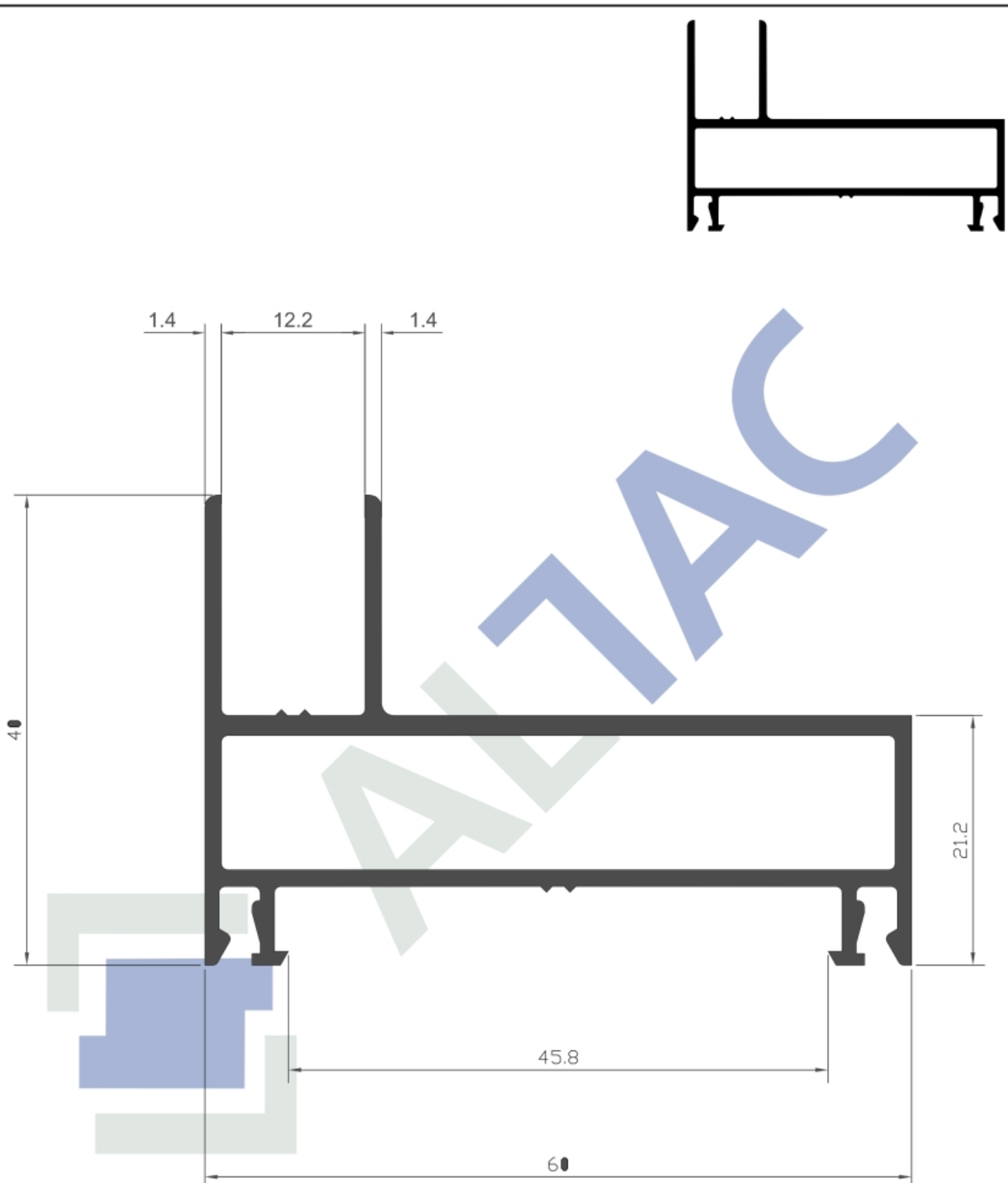

Largo De Tira: 6.15mts
 6 Tiras Por Atado
 Gramos Por Metro: 848grs aproximadamente

TAC N°6036 Jamba De Marco

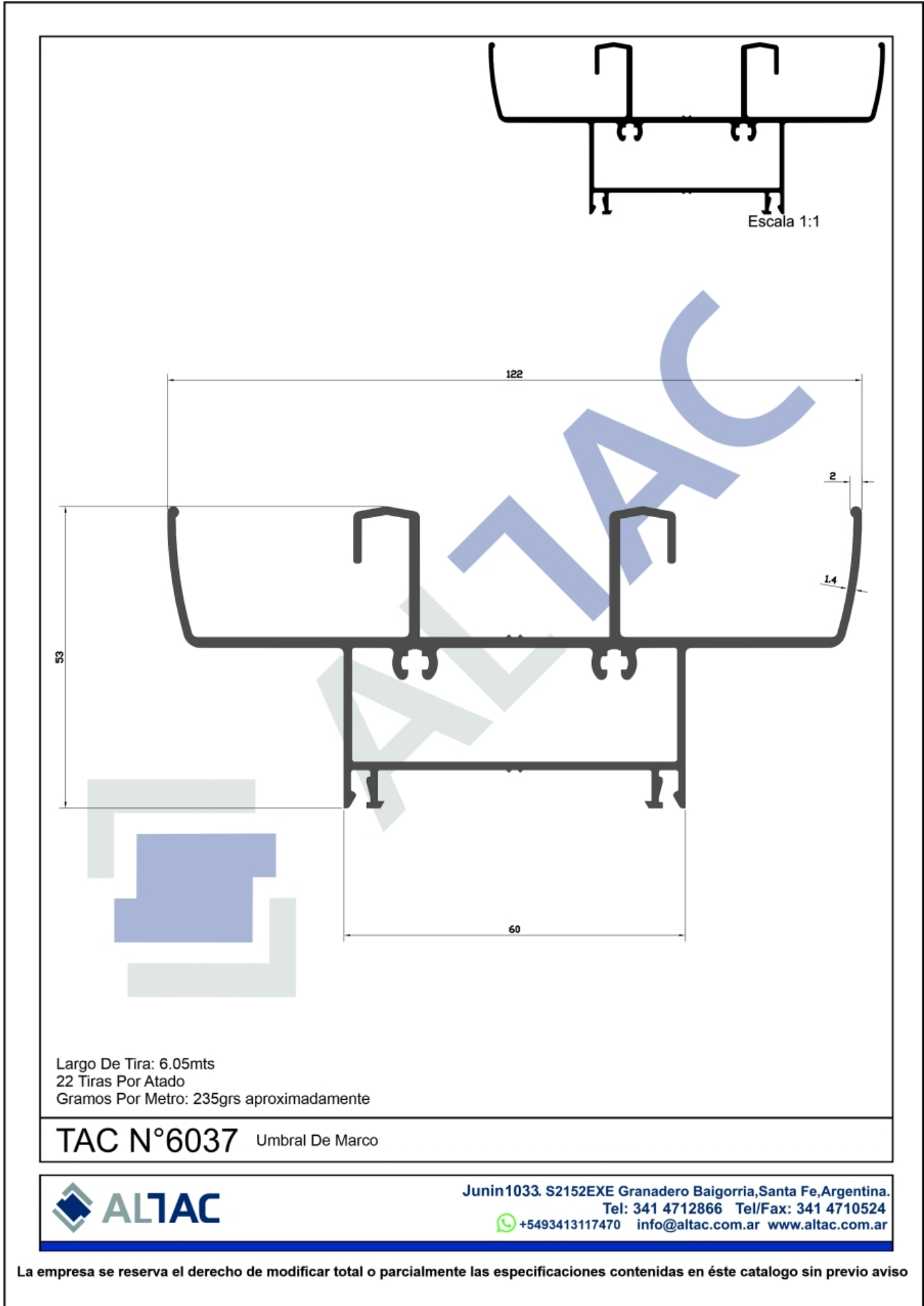

Largo De Tira: 6.05mts
 22 Tiras Por Atado
 Gramos Por Metro: 235grs aproximadamente

TAC N°6037 Umbral De Marco

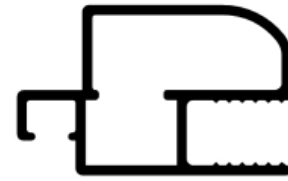

Escala 1:1

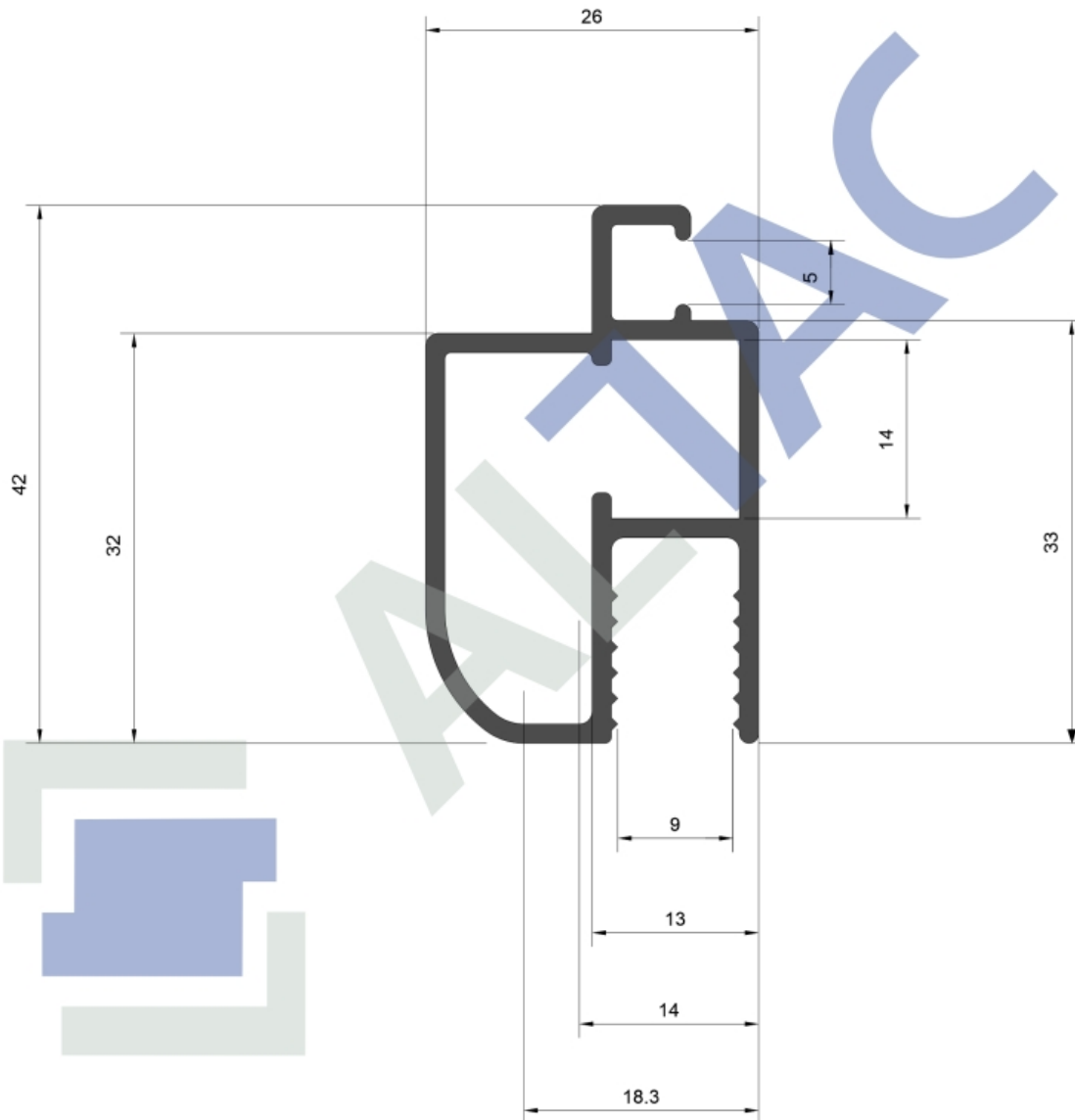

Largo De Tira: 6,05mts
 9 Tiras Por Atado
 Gramos Por Metro: 594grs aproximadamente

TAC N°6038 Mosquitero Reforzado

Escala 1:1

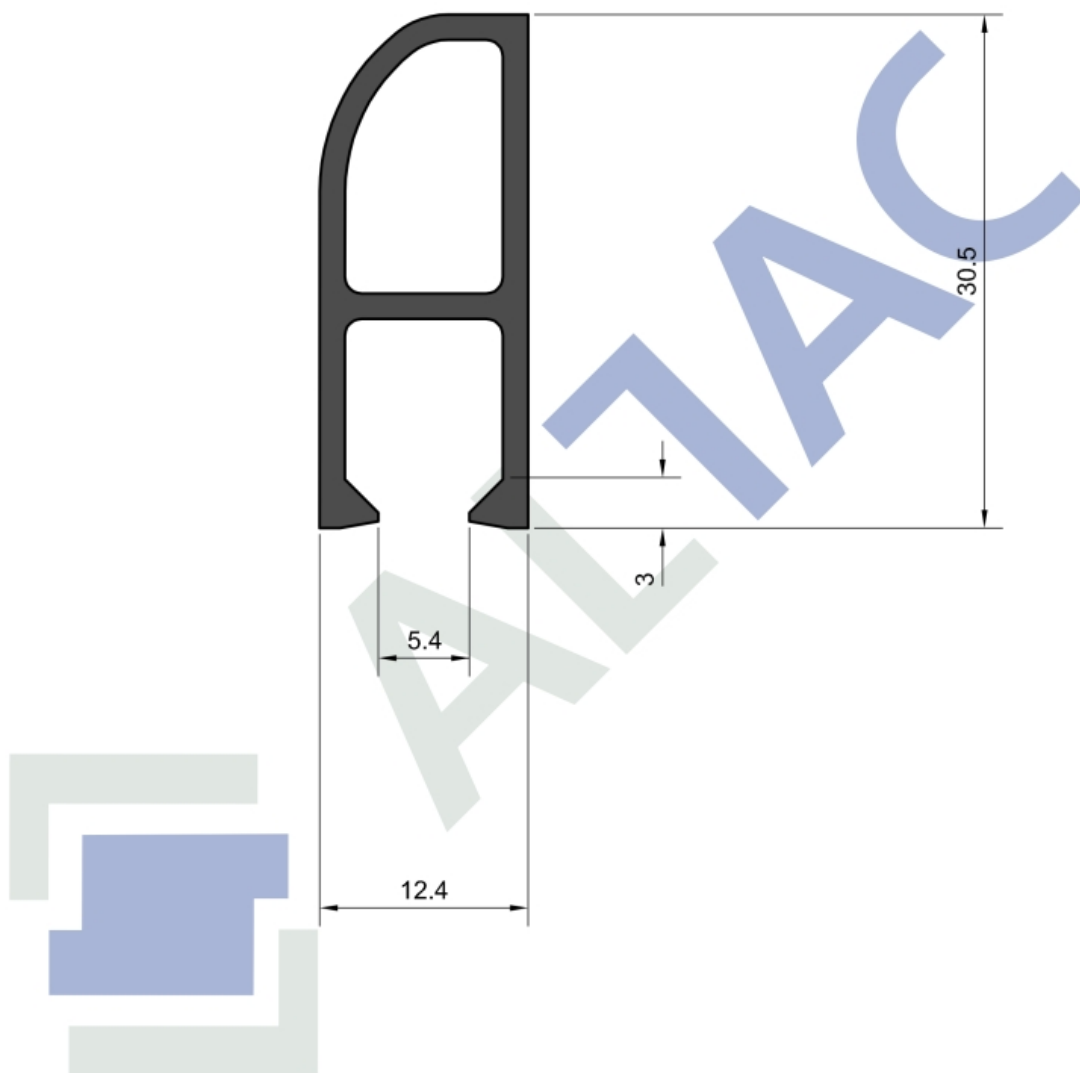

Largo De Tira: 6.05mts
22 Tiras Por Atado
Gramos Por Metro: 235grs aproximadamente

TAC N°6039 Tope Mosquitero

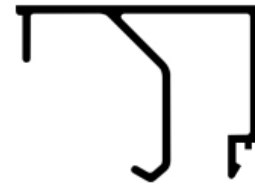

Escala 1:1

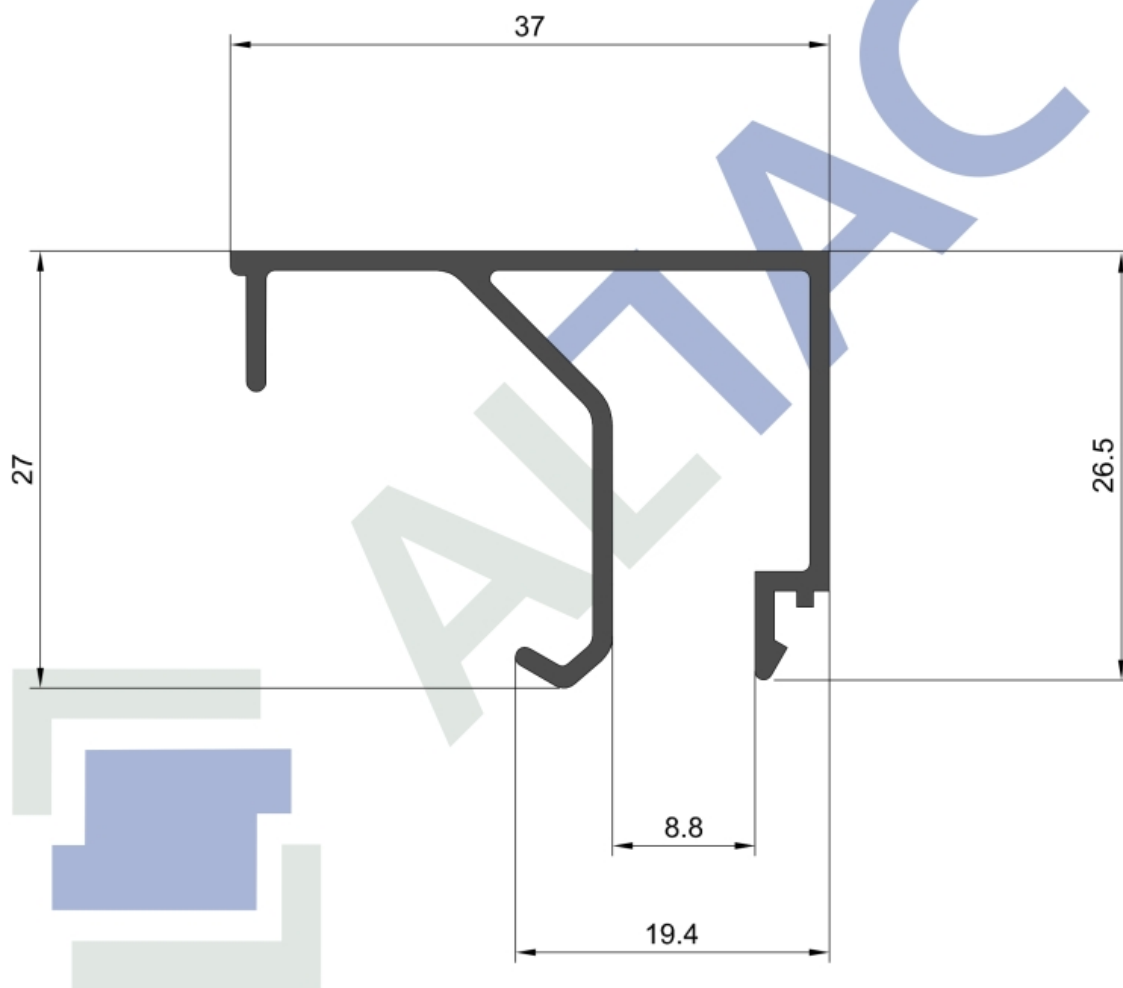

Largo De Tira: 6.05mts
 12 Tiras Por Atado
 Gramos Por Metro: 351grs aproximadamente

TAC N°6045 Contravidrio Recto Para Vidrio Simple.

LINEA A30



Escala 1:1

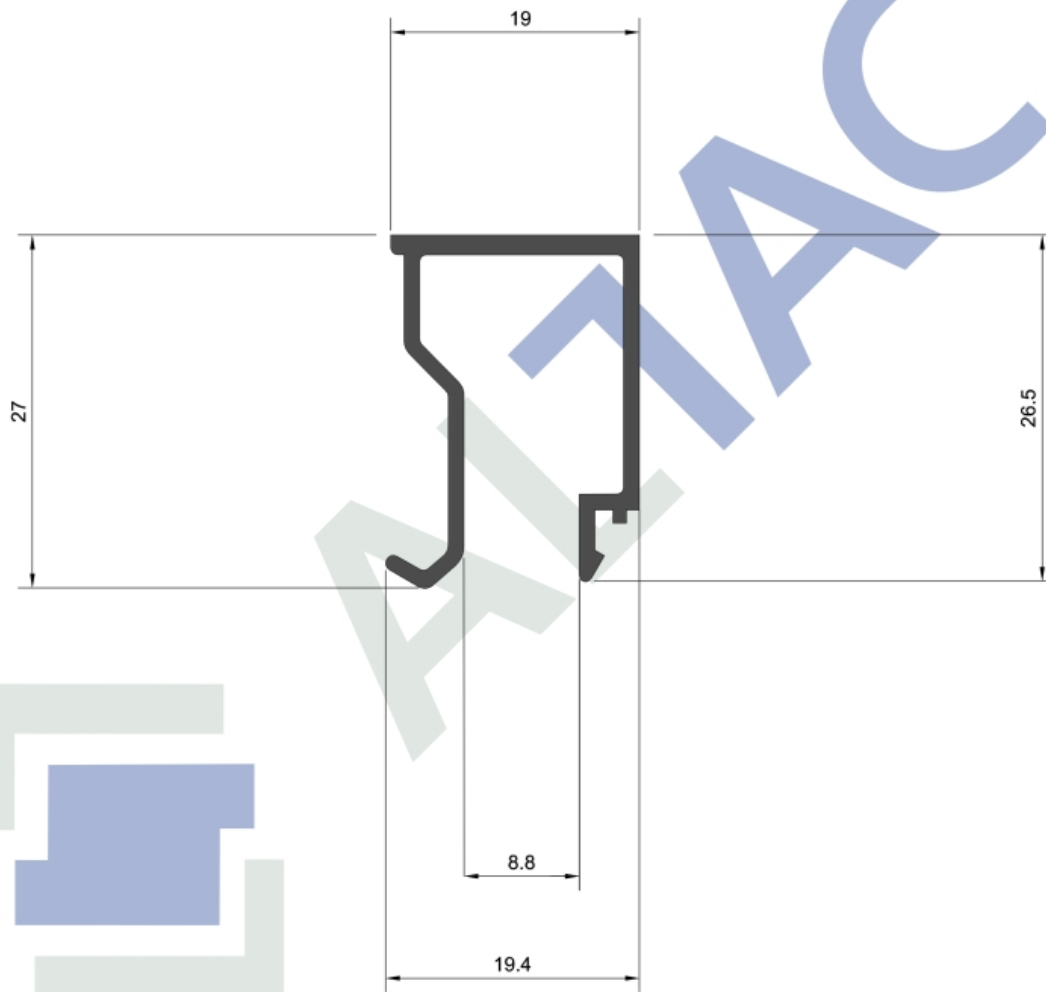

Largo De Tira: 6.05mts
16 Tiras Por Atado
Gramos Por Metro: 273grs aproximadamente

TAC N°6046 Contravidrio Recto Para DVH

LINEA A30



Junin1033. S2152EXE Granadero Baigorria, Santa Fe, Argentina.
Tel: 341 4712866 Tel/Fax: 341 4710524
+5493413117470 info@altac.com.ar www.altac.com.ar

La empresa se reserva el derecho de modificar total o parcialmente las especificaciones contenidas en éste catalogo sin previo aviso



Escala 1:1

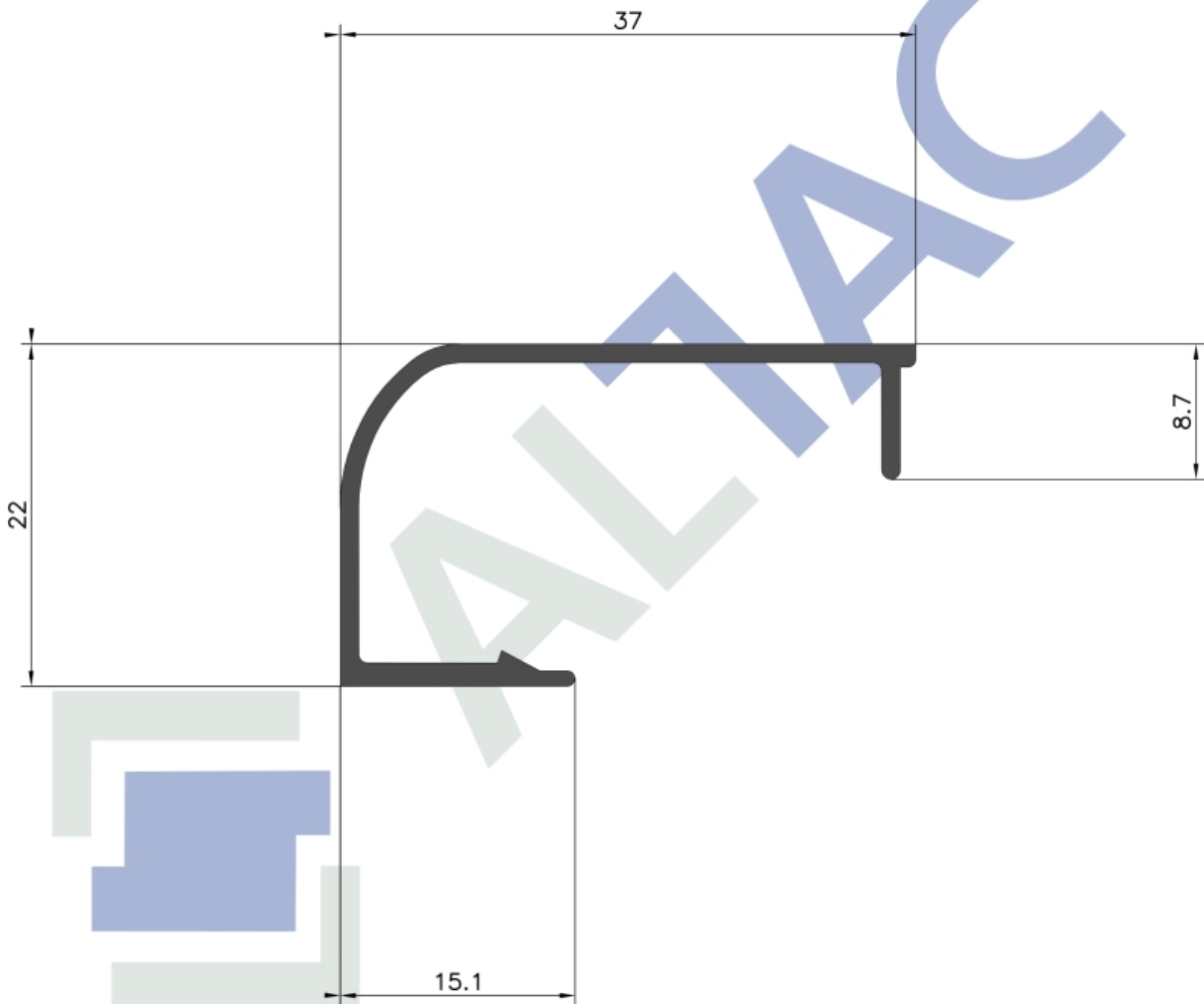

Largo De Tira: 6.05mts
18 Tiras Por Atado
Gramos Por Metro: 254grs aproximadamente

TAC N°6047 Contravidrio Curvo Para Vidrio Simple

LINEA A30



Escala 1:1

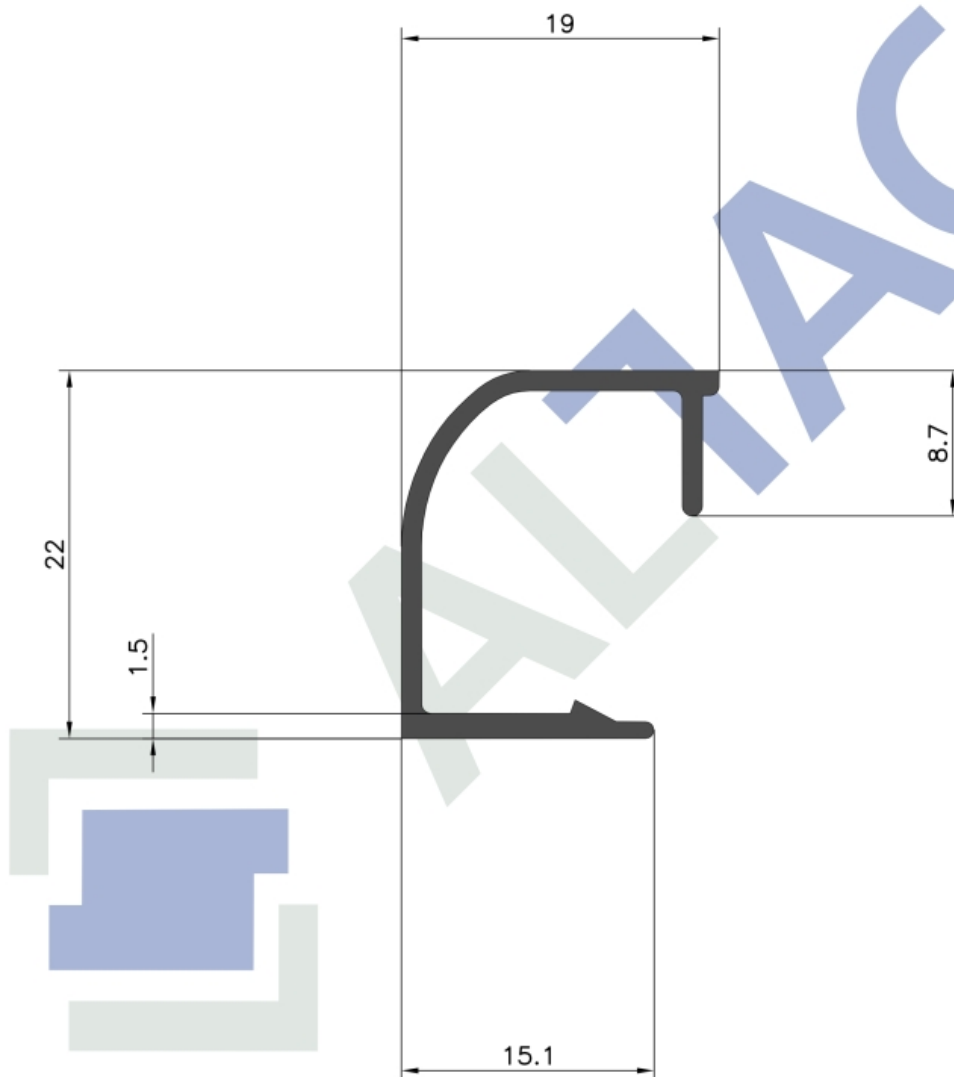

Largo De Tira: 6,05mts
24 Tiras Por Atado
Gramos Por Metro: 197grs aproximadamente

TAC N°6048 Contravidrio Curvo Para DVH

LINEA A30



Junin1033. S2152EXE Granadero Baigorria, Santa Fe, Argentina.
Tel: 341 4712866 Tel/Fax: 341 4710524
+5493413117470 info@altac.com.ar www.altac.com.ar

La empresa se reserva el derecho de modificar total o parcialmente las especificaciones contenidas en éste catalogo sin previo aviso

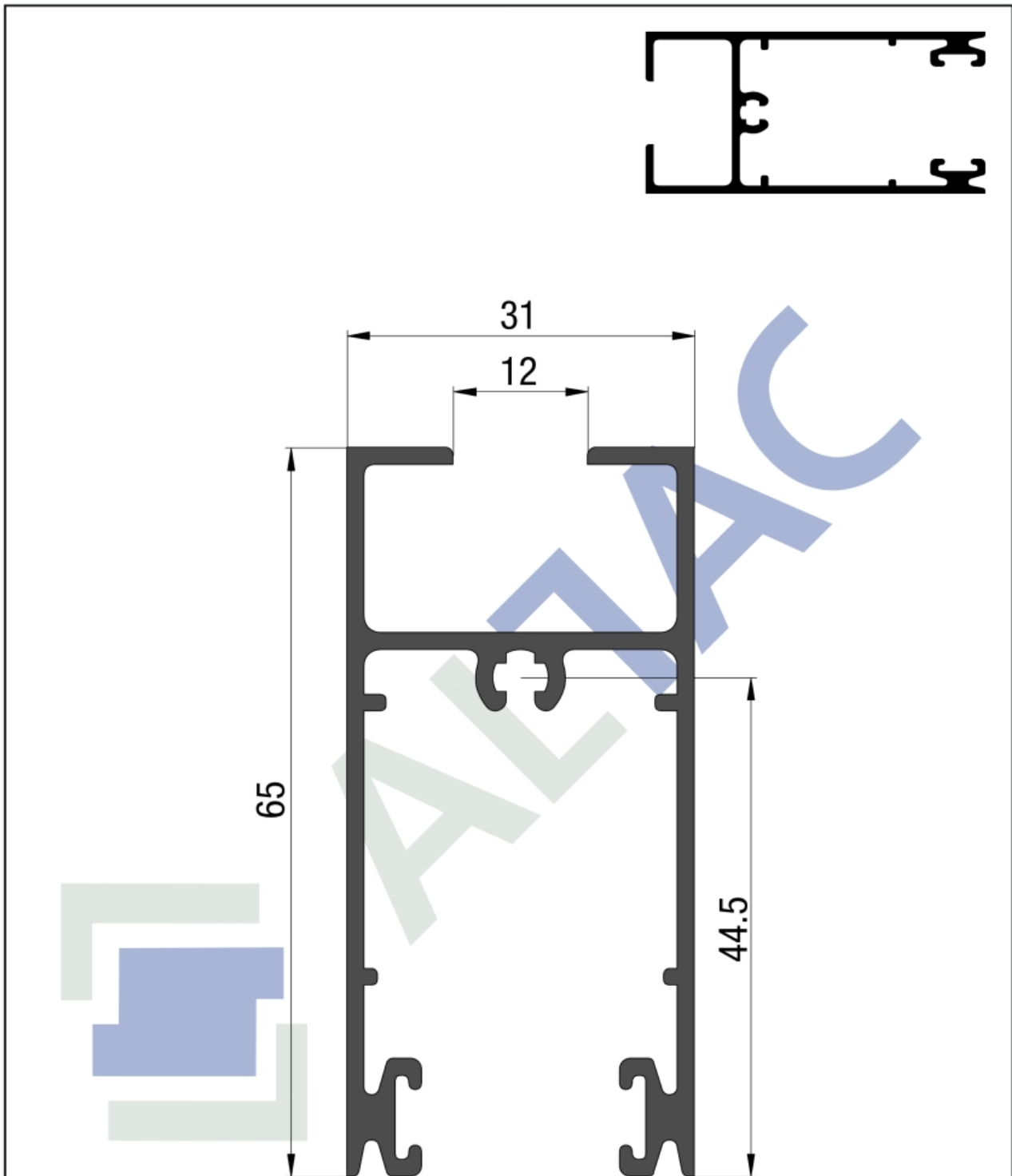

Largo De Tira: 6.05mts
 5 Tiras Por Atado
 Gramos Por Metro: 926grs aproximadamente

TAC N°6061 Zocalo y cabezal ventana de hoja corrediza

Escala 1:1

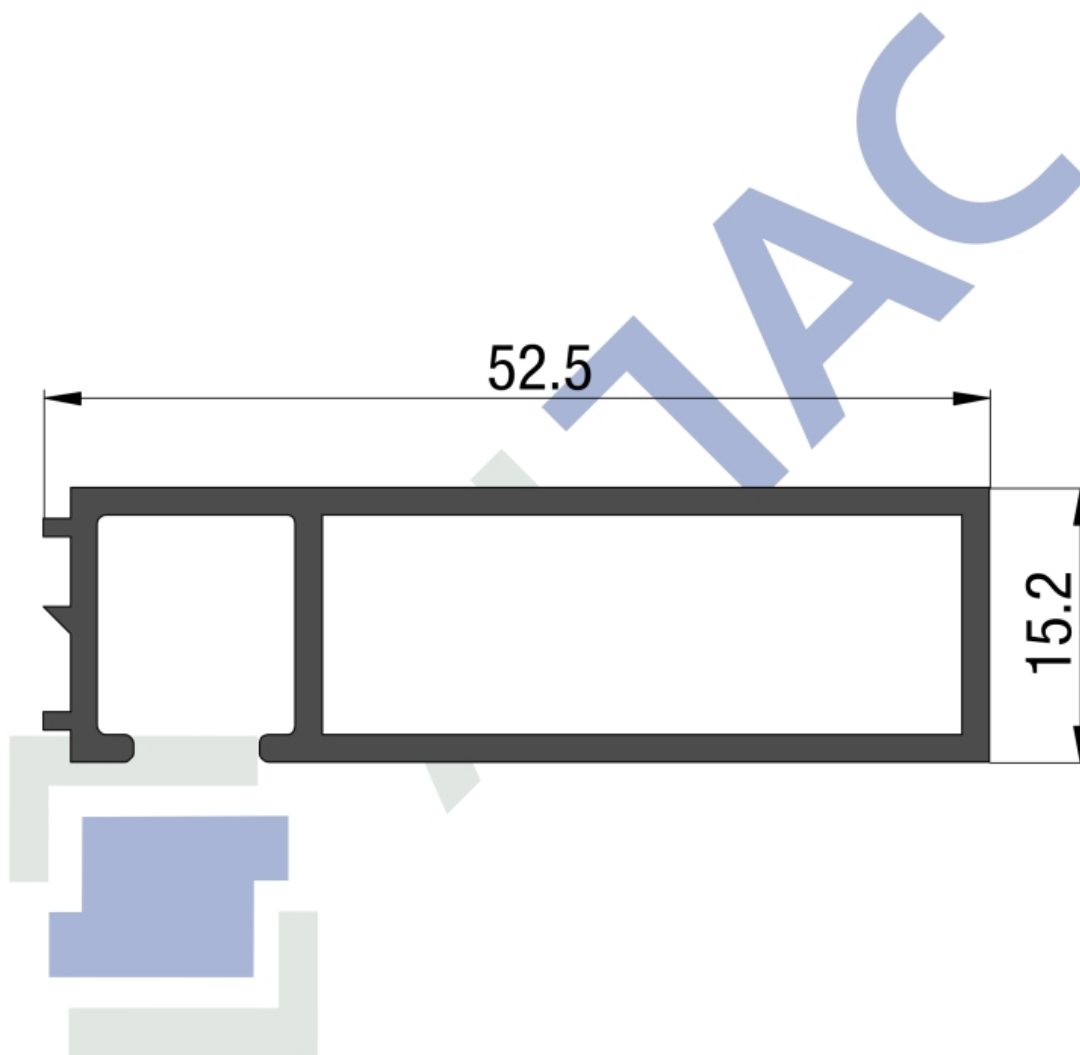

Largo De Tira: 6.15mts
8 Tiras Por Atado
Gramos Por Metro: 545grs aproximadamente

TAC N°6066 Premarco

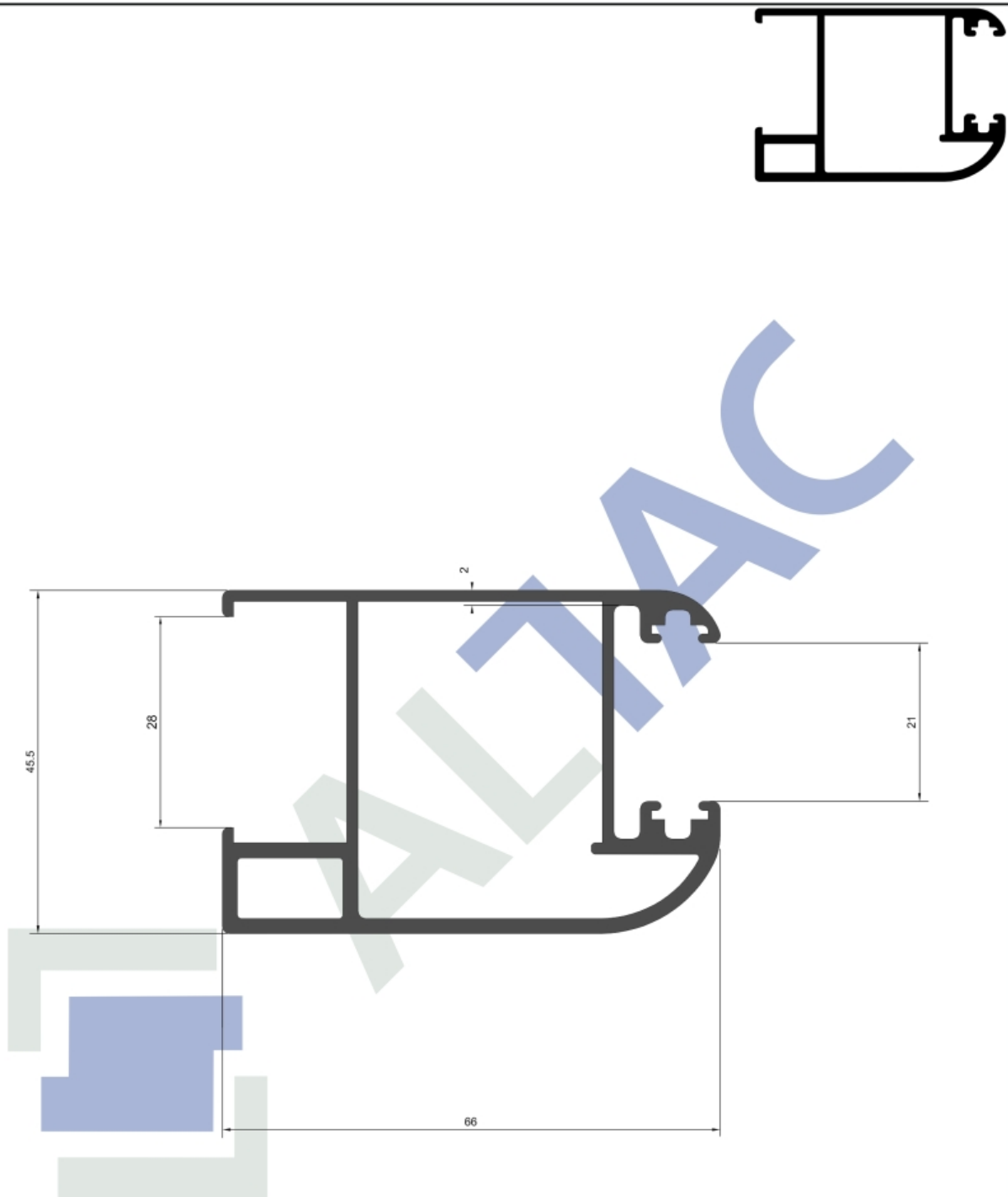

Largo De Tira: 6,15mts
3 Tiras Por Atado
Gramos Por Metro: 1334grs aproximadamente

TAC N°6071 Parante Lateral Corrediza DVH

LINEA A30

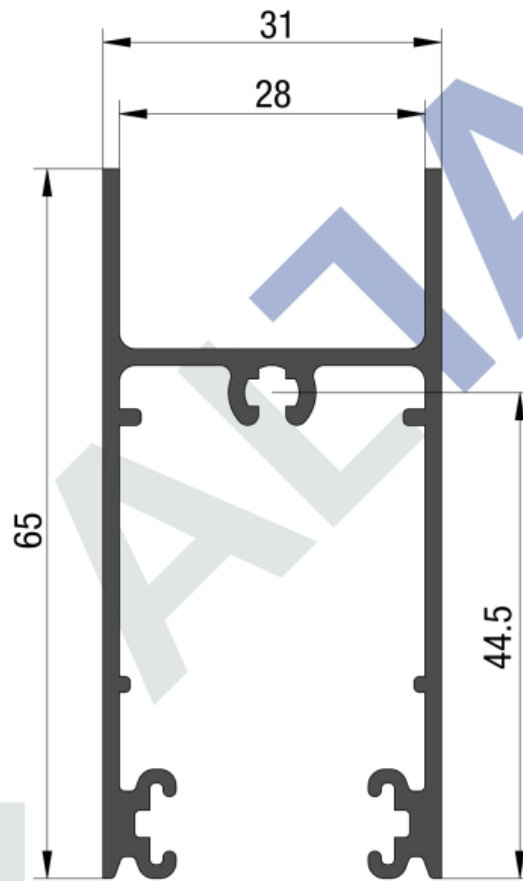
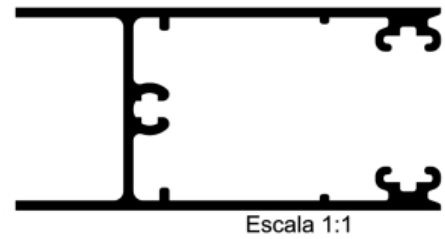

Largo De Tira: 6.15mts
5 Tiras Por Atado
Gramos Por Metro: 994grs aproximadamente

TAC N°6079 Premarco corrediza de 3 hojas



Junin1033. S2152EXE Granadero Baigorria, Santa Fe, Argentina.
Tel: 341 4712866 Tel/Fax: 341 4710524
+5493413117470 info@altac.com.ar www.altac.com.ar

La empresa se reserva el derecho de modificar total o parcialmente las especificaciones contenidas en éste catalogo sin previo aviso

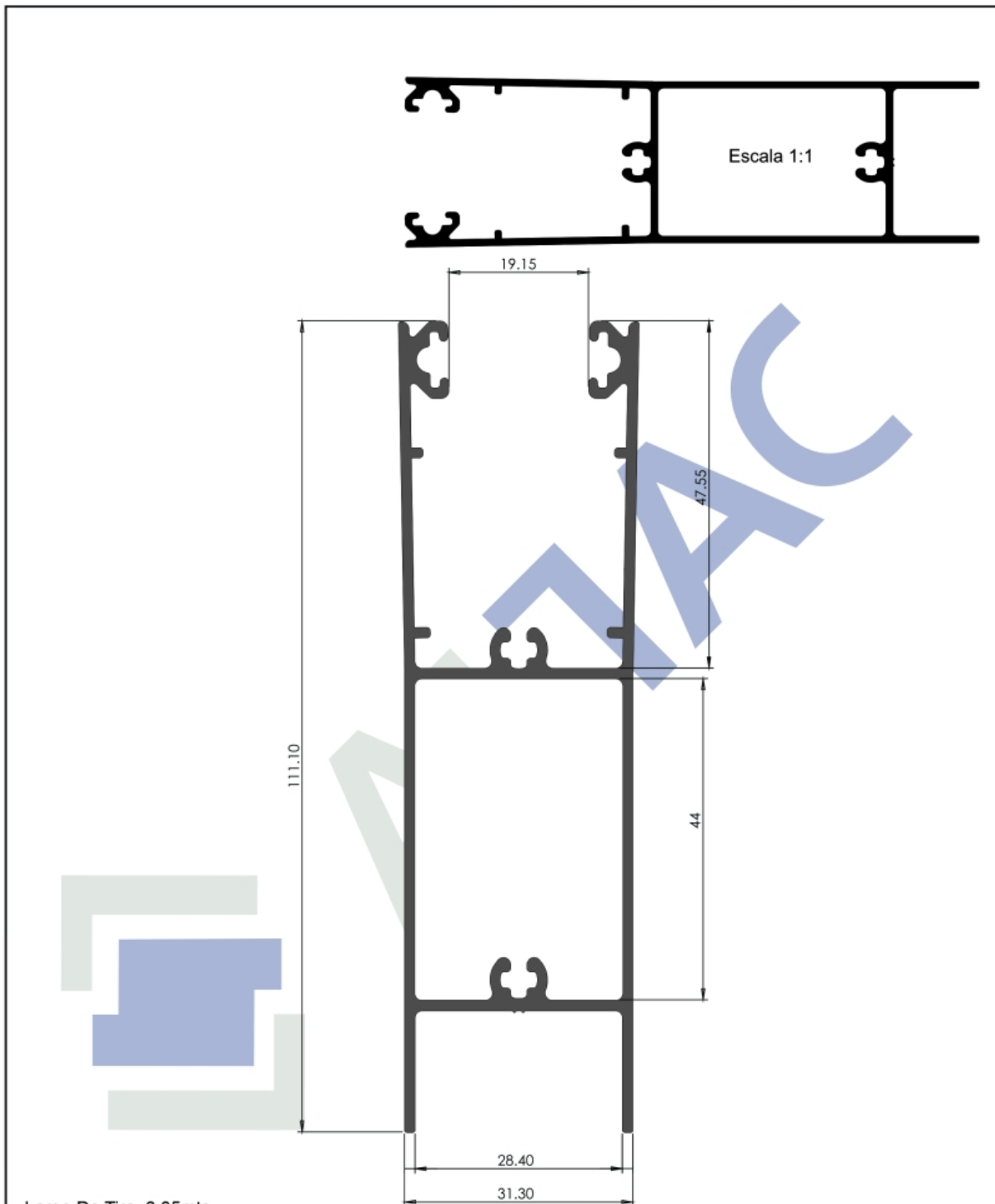

Largo De Tira: 6.05mts
 4 Tiras Por Atado
 Gramos Por Metro: 1412grs aproximadamente

TAC N°6074 Zocalo Alto Corrediza Para DVH

A30



Escala 1:1

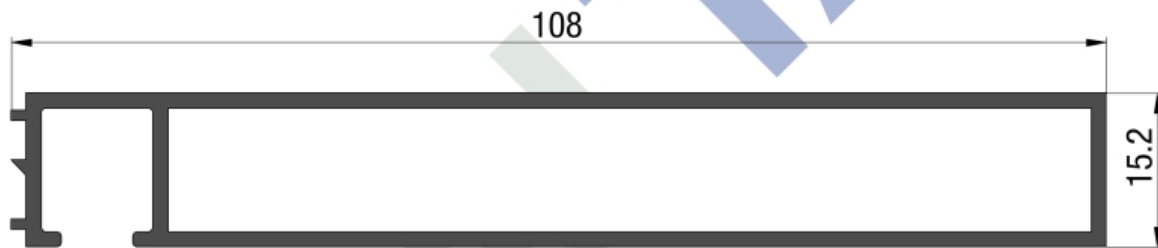

Largo De Tira: 6.15mts
5 Tiras Por Atado
Gramos Por Metro: 994grs aproximadamente

TAC N°6079 Premarco corrediza de 3 hojas



Junin1033. S2152EXE Granadero Baigorria, Santa Fe, Argentina.
Tel: 341 4712866 Tel/Fax: 341 4710524
+5493413117470 info@altac.com.ar www.altac.com.ar

La empresa se reserva el derecho de modificar total o parcialmente las especificaciones contenidas en éste catalogo sin previo aviso

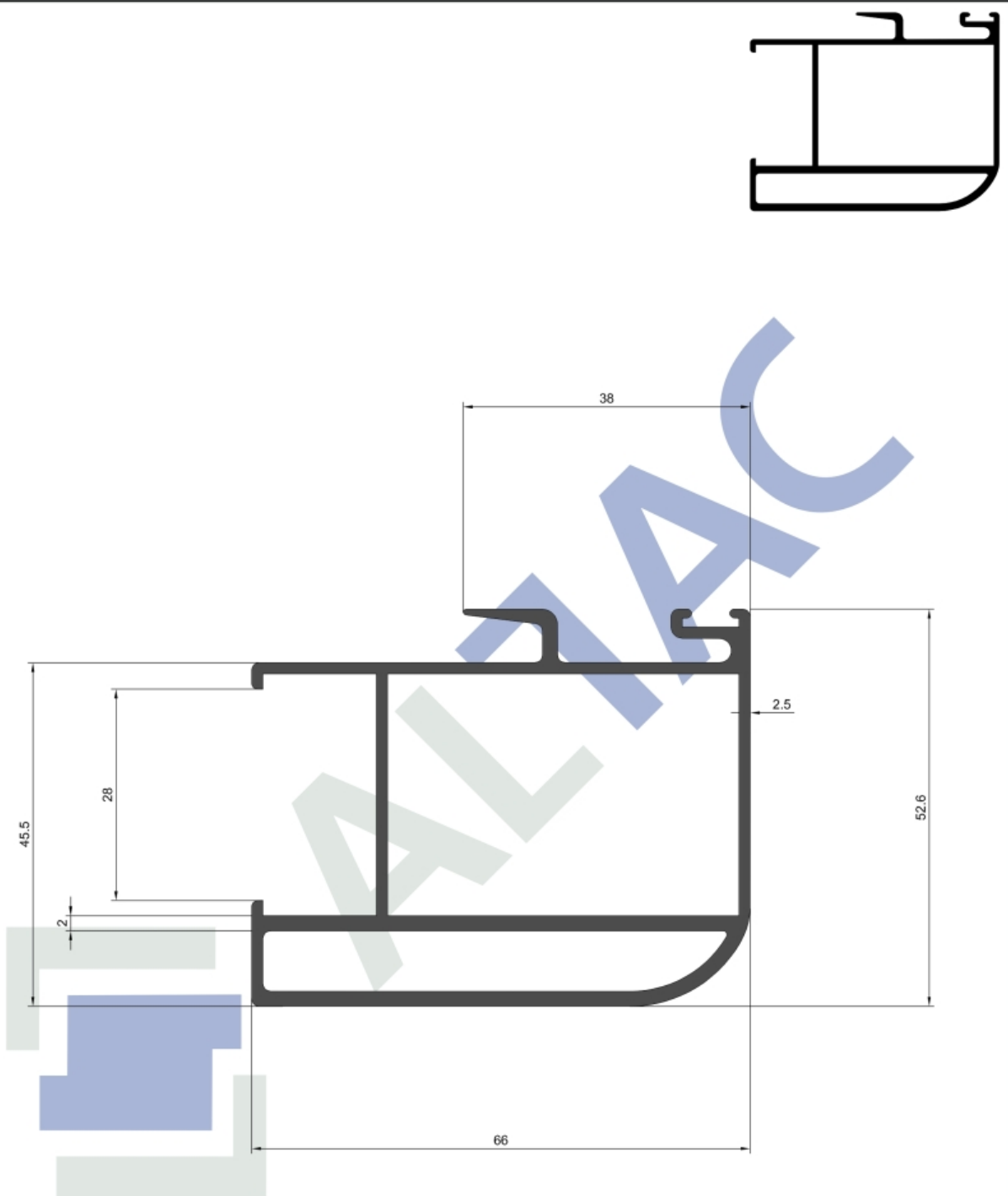

Largo De Tira: 6,15mts
4 Tiras Por Atado
Gramos Por Metro: 1466grs aproximadamente

TAC N°6072 Parante Central DVH



Junin1033. S2152EXE Granadero Baigorria, Santa Fe, Argentina.
Tel: 341 4712866 Tel/Fax: 341 4710524
+5493413117470 info@altac.com.ar www.altac.com.ar

La empresa se reserva el derecho de modificar total o parcialmente las especificaciones contenidas en éste catalogo sin previo aviso

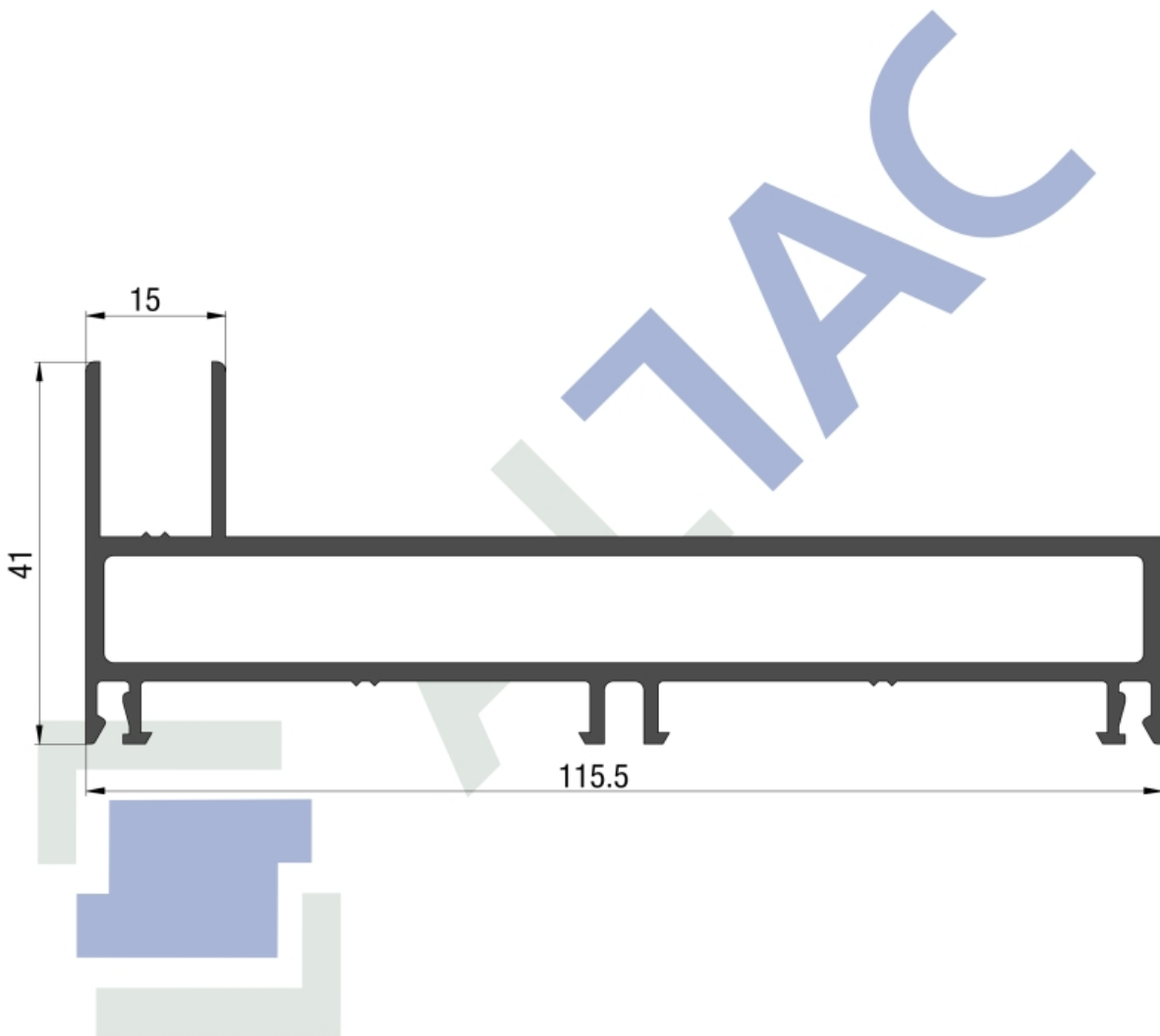
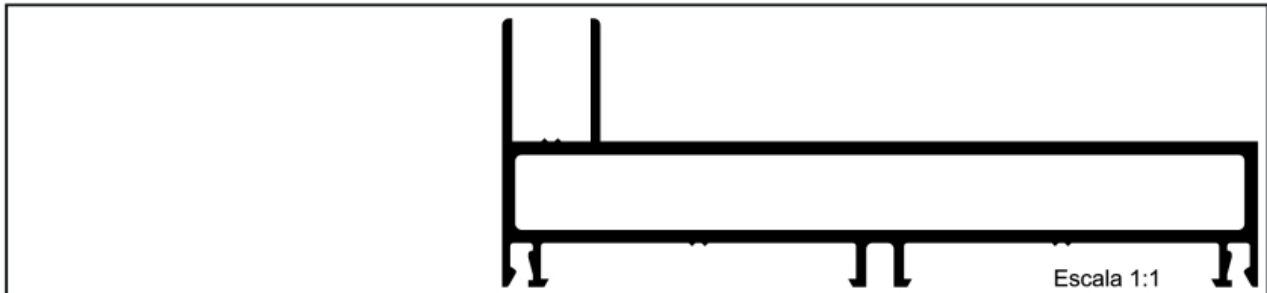

Largo De Tira: 6.15mts
 2 Tiras Por Atado
 Gramos Por Metro: 1701grs aproximadamente

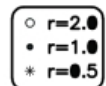

TAC N°6080 Jamba De Marco Corrediza De 3 Hojas

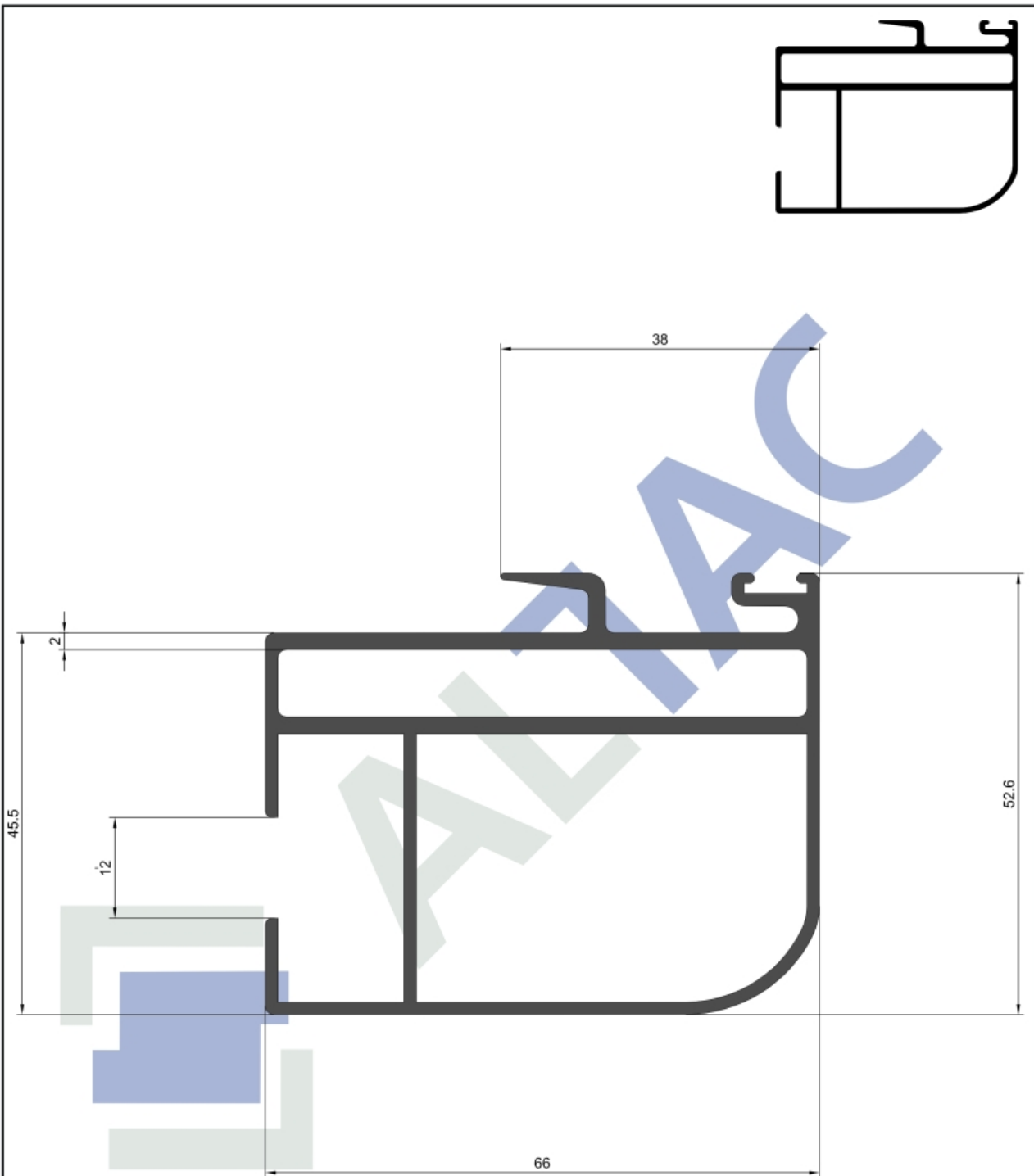

Largo De Tira: 6,15mts
 4 Tiras Por Atado
 Gramos Por Metro: 1528grs aproximadamente

TAC N°6083 Parante Central 3 Guías Vidrio Simple

LINEA A30



Junin1033. S2152EXE Granadero Baigorria, Santa Fe, Argentina.
 Tel: 341 4712866 Tel/Fax: 341 4710524
 +5493413117470 info@altac.com.ar www.altac.com.ar

La empresa se reserva el derecho de modificar total o parcialmente las especificaciones contenidas en éste catalogo sin previo aviso

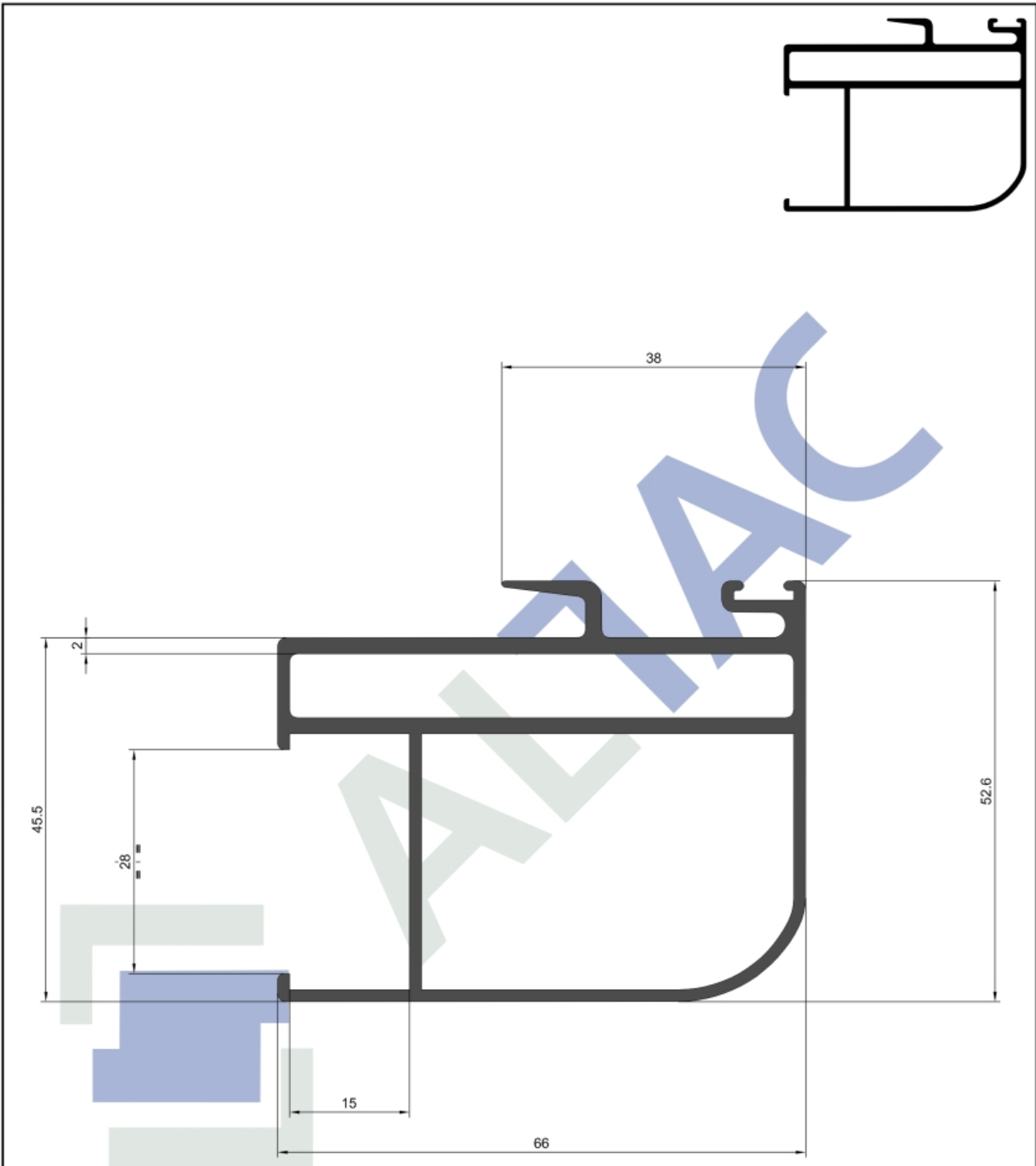

Largo De Tira: 6,15mts
4 Tiras Por Atado
Gramos Por Metro: 1466grs aproximadamente

TAC N°6082 Parante Central 3 Guías DVH

LINEA A30



Junin1033. S2152EXE Granadero Baigorria, Santa Fe, Argentina.
Tel: 341 4712866 Tel/Fax: 341 4710524
+5493413117470 info@altac.com.ar www.altac.com.ar

La empresa se reserva el derecho de modificar total o parcialmente las especificaciones contenidas en éste catalogo sin previo aviso

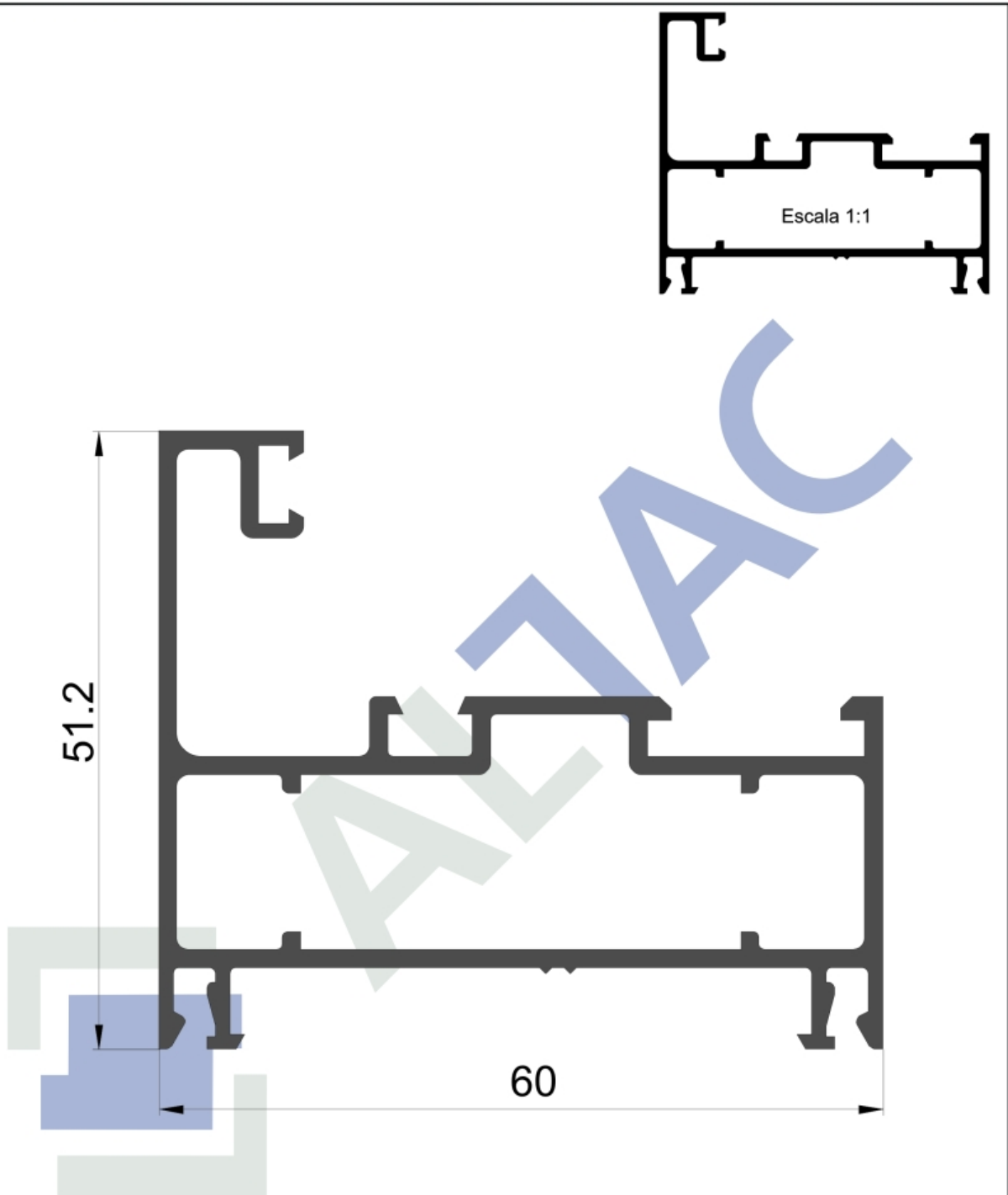

Largo De Tira: 6,15mts
4 Tiras Por Atado
Gramos Por Metro: 1050grs aproximadamente

TAC N°6059 Marco recto paño fijo y ventana de abrir

Linea A30



Escala 1:1

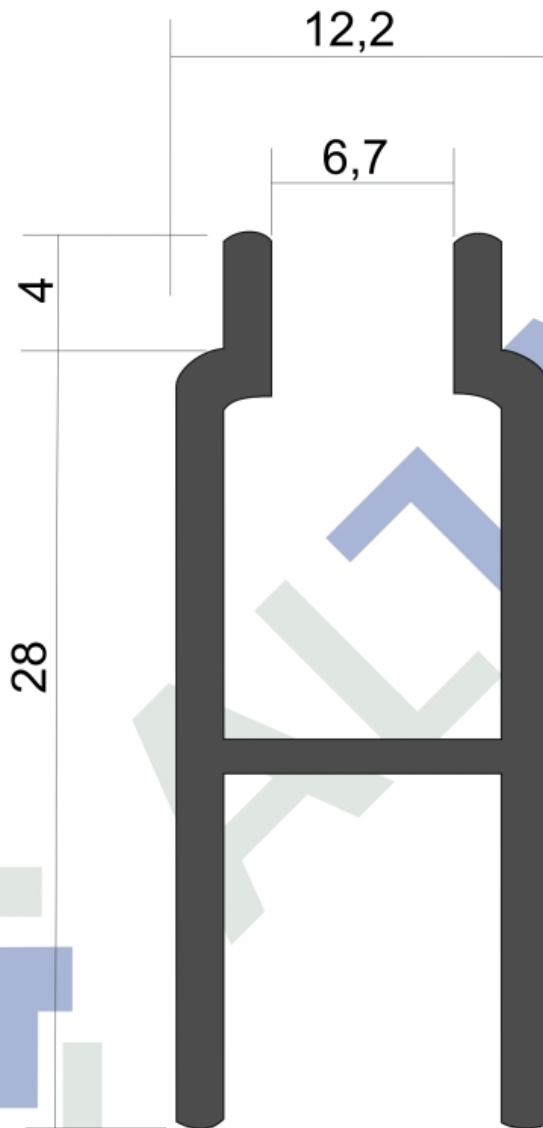

Largo De Tira: 6.05mts
15 Tiras Por Atado
Gramos Por Metro: 239grs aproximadamente

PERFIL N°194 Hoja Vitrina.Separador



Junin1033. S2152EXE Granadero Baigorria,Santa Fe,Argentina.
Tel: 341 4712866 Tel/Fax: 341 4710524
+5493413117470 info@altac.com.ar www.altac.com.ar

La empresa se reserva el derecho de modificar total o parcialmente las especificaciones contenidas en éste catalogo sin previo aviso



Escala 1:1

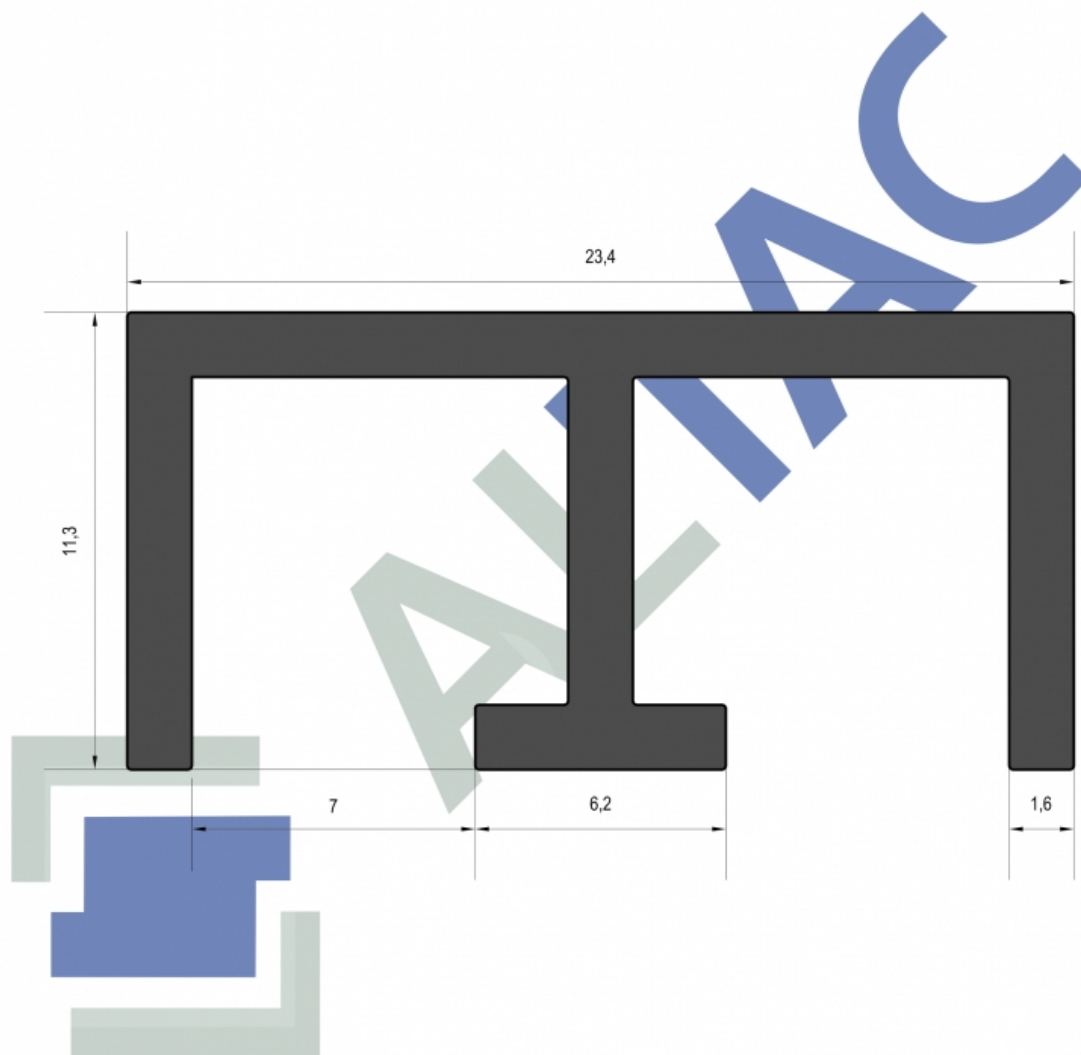

Largo De Tira: 6.05mts
15 Tiras Por Atado
Gramos Por Metro: 228grs aproximadamente

PERFIL N°137 Guia Vitrina



Junin1033. S2152EXE Granadero Baigorria, Santa Fe, Argentina.
Tel: 341 4712866 Tel/Fax: 341 4710524
+5493413117470 info@altac.com.ar www.altac.com.ar

La empresa se reserva el derecho de modificar total o parcialmente las especificaciones contenidas en éste catalogo sin previo aviso



Escala 1:1

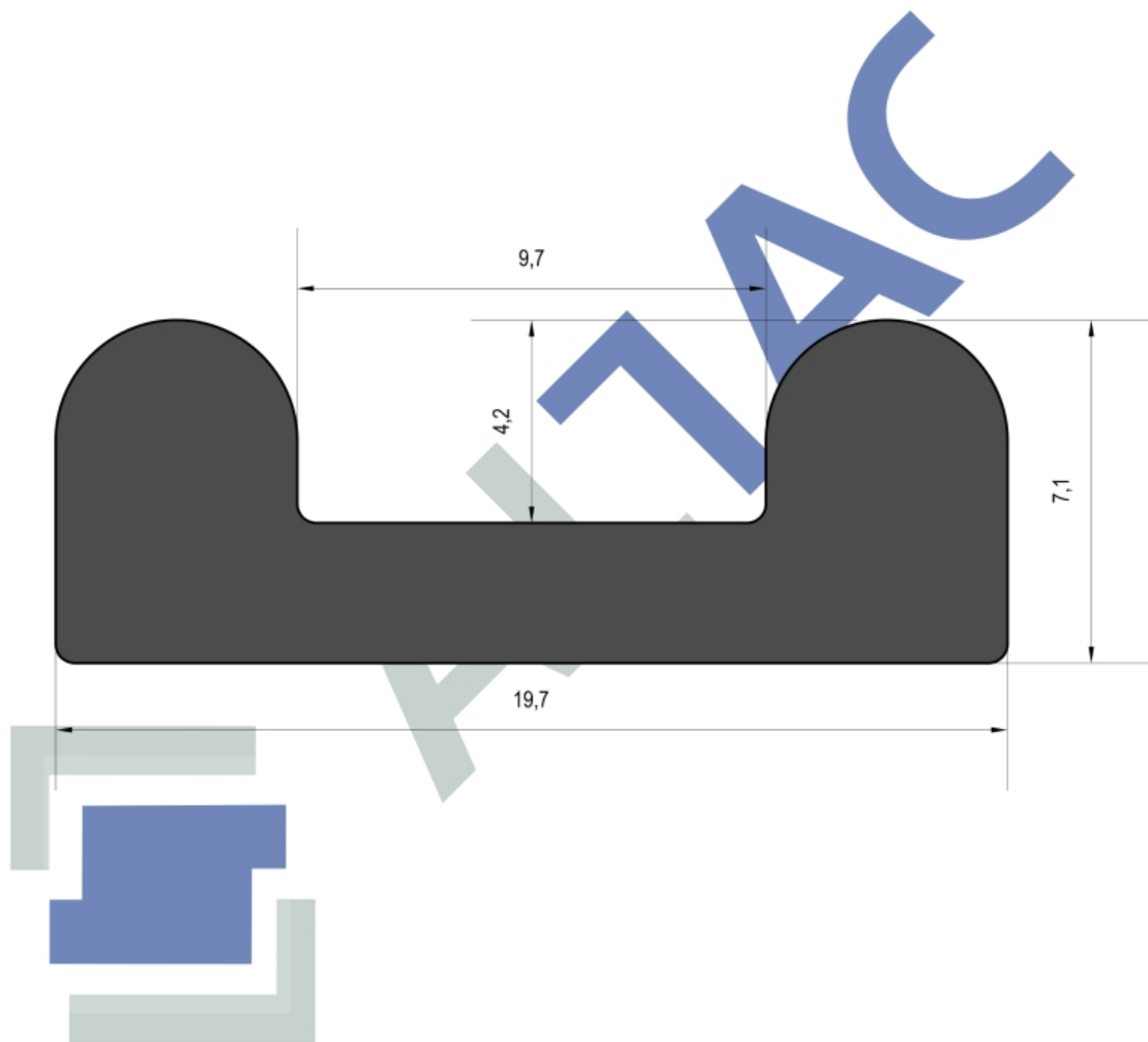

Largo De Tira: 6.05mts
15 Tiras Por Atado
Gramos Por Metro: 319grs aproximadamente

PERFIL N°45 Guia Inferior / Riel De Vitrina



Junin1033. S2152EXE Granadero Baigorria, Santa Fe, Argentina.
Tel: 341 4712866 Tel/Fax: 341 4710524
+5493413117470 info@altac.com.ar www.altac.com.ar

La empresa se reserva el derecho de modificar total o parcialmente las especificaciones contenidas en éste catalogo sin previo aviso

Escala 1:1

Largo De Tira: 6.05mts
22 Tiras Por Atado
Gramos Por Metro: 218grs aproximadamente

PLANCHUELA 20x4

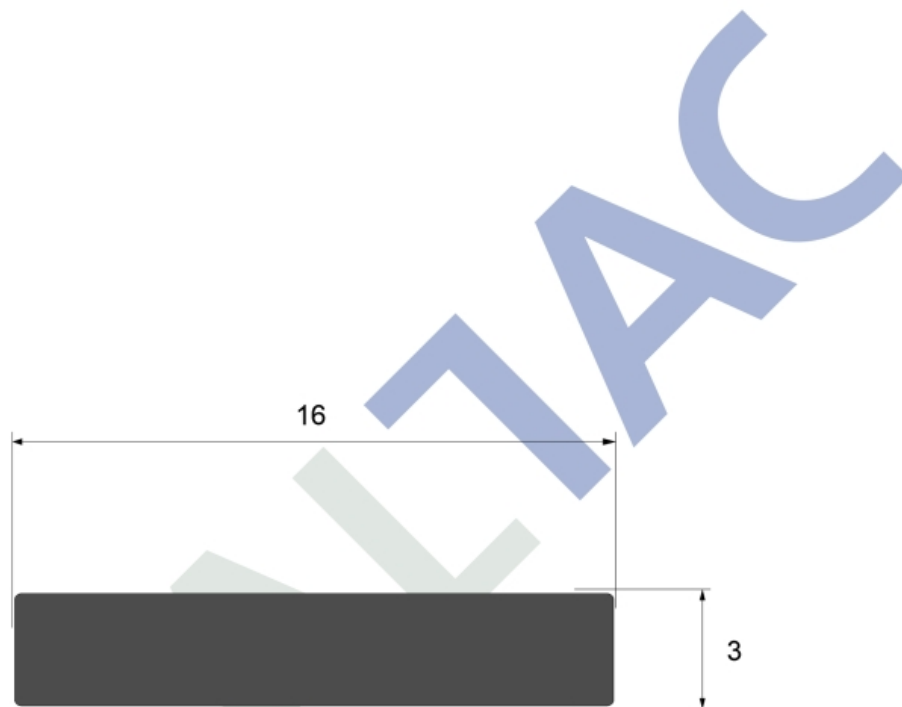
Escala 1:1

Largo De Tira: 6.05mts
26 Tiras Por Atado
Gramos Por Metro: 129grs aproximadamente

PLANCHUELA 16x3

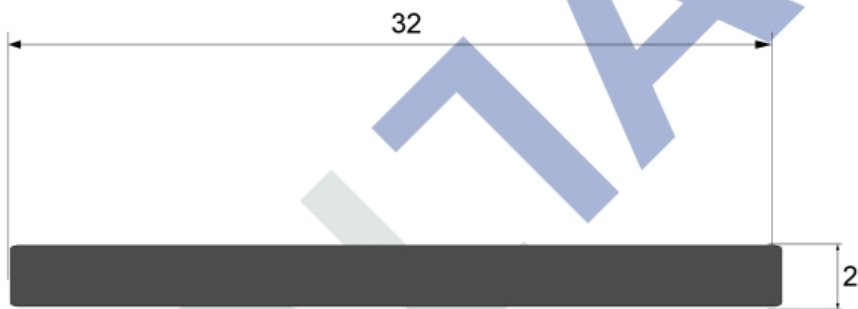
Escala 1:1

Largo De Tira: 6.05mts
26 Tiras Por Atado
Gramos Por Metro: 184grs aproximadamente

Planchuela 32x2

